



Catalogue

Middle East & North Africa



E CISA ITALY WE ARE
A ITALY WE ARE CISA
ARE CISA ITALY WE
ARE CISA ITALY WE A
SA ITALY WE ARE CISA
A ITALY *we are* CISA
ARE **CISA ITALY** WE
SA ITALY WE ARE CISA
ARE CISA ITALY WE
ITALY WE ARE CISA IT



INDEX

European profile cylinders	Pag. 6
Padlocks	Pag. 16
Electric rim locks	pag. 20
Rim locks for timber doors	Pag. 24
Mortice locks for timber doors	Pag. 26
Mortice locks for aluminium doors	Pag. 30
Panic exit devices	Pag. 44
Mortice locks with panic function	Pag. 52
Door closers	Pag. 54

DESIGN AND ENGINEERING MADE IN ITALY

Talent, knowledge
and experience
that make the
difference.

We are
CISA
ITALY

Italian design and engineering are famous the world over for their extraordinary ability to unite form and function, design and production. CISA's design and production departments work hand-in-hand to come up with unique products whose aesthetics and features meet **its clients needs**.

By merging creativity with extensive technical knowledge, we craft solutions that combine artisan workmanship with industrial precision. **Our products are certified** by a trademark guaranteeing their quality and originality and they meet the very highest standards of **Made in Italy** excellence, giving CISA its leadership status on the global markets.



Every stage in the creative process is closely monitored

in our plants in Faenza (Ravenna) and Monsampolo del Tronto (Ascoli Piceno), from design to production engineering, prototyping and production, thanks to our highly specialised workforce and latest-generation technology.

FAENZA PLANT

Production, assembly and testing of locks, cylinders and keys for master key systems and customised cylinders

- 14,000 m²

- 250+ employees

- 9,000 m² our Distribution Centre which serves the Italian and export markets and other companies in the Allegion Group

MONSAMPOLO DEL TRONTO PLANT

One of the largest production facilities for cylinders and keys in Europe, equipped with state-of-the-art technologies and highly automated processes

- 150+ employees

- 150+ machines which transform raw materials into finished products

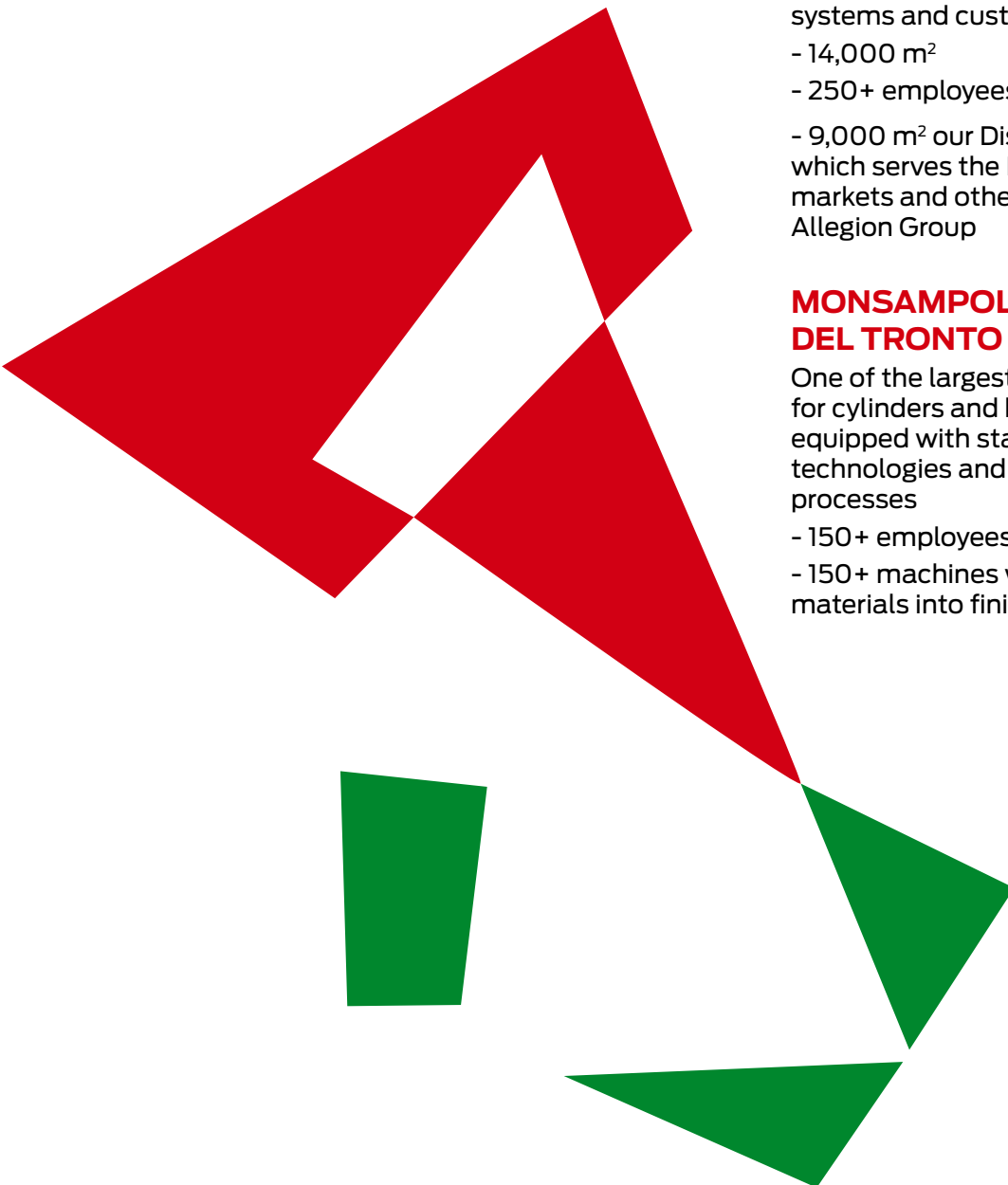

C2000 series

Technical features:

CYLINDER

- brass body
- brass plugs
- self-lubricating sintered steel projecting DIN cam
- pins:
 - in hardened steel
- drivers:
 - in brass
 - in hardened steel in first position
- phosphor bronze springs

KEY:

- in nickel-plated brass
- long key for protective roses compatibility
- numerical coding on the head

Supplied as standard:

- 3 keys
- Fixing screw

Finishes:

- STANDARD: sanded brass (fin. 00)
- ON REQUEST: nickel-plated brass (fin.12) or lacquered black (fin. N9)

Standards:

- Compliant with EN 1303:2015
- Attack Resistance: grade 0
- Key Related Security: grade 5
- Durability: grade 6

الفئة C2000

المواصفات الفنية:

قلب كالون:

- هيكل نحاسي
- طرف غلق نحاسي
- غالق ناتئ DIN صلب ملبد ذاتي التشحيم
- الأسنان:
- صلب مقسى
- الغوالق:
- نحاس
- صلب مقسى في الموضع الأول
- نوابض من برونز فسفوري

المفتاح:

- نحاس مطلي نيكل
- مفتاح طويل للتوافق مع أطواق الحماية
- كود رقمي على الرأس

متوفر مع:

- 3 مفاتيح
- مسمار تثبيت

الألوان:

- قياسي: نحاس مصقول (درجة 00)
- حسب الطلب: نحاس مطلي بالنيكل (درجة 12) أو مطلي باللون الأسود (N9)

المعايير:

- متوافق مع المعيار EN 1303:2015
- مقاومة العبث: الدرجة 0
- أمان الغلق بالمفتاح: الدرجة 5
- المتانة: الدرجة 6

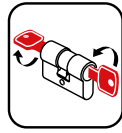

OPTIONAL



C2000 Cylinders

Double cylinder

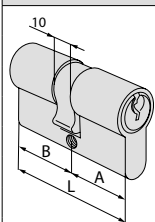

Model	Description	Material
10G300070	Double cylinder size 30/30 5 pin	Brass
10G300260	Double cylinder size 30/35 5 pin	Brass
10G300100	Double cylinder size 33/33 5 pin	Brass
10G300130	Double cylinder size 35/35 5 pin	Brass
10G300180	Double cylinder size 40/40 5 pin	Brass
10G300290	Double cylinder size 45/45 5 pin	Brass
10G300230	Double cylinder size 50/50 5 pin	Brass
10G30007012	Double cylinder size 30/30 5 pin	Nickel
10G30026012	Double cylinder size 30/35 5 pin	Nickel
10G30010012	Double cylinder size 33/33 5 pin	Nickel
10G30013012	Double cylinder size 35/35 5 pin	Nickel
10G30012012	Double cylinder size 30/40 5 pin	Nickel
10G30018012	Double cylinder size 40/40 5 pin	Nickel
10G30029012	Double cylinder size 45/45 5 pin	Nickel
10G30017012	Double cylinder size 50/30 5 pin	Nickel
10G30021012	Double cylinder size 50/40 5 pin	Nickel
10G30023012	Double cylinder size 50/50 5 pin	Nickel
10G30029012	Double Cylinder Size 45/45 5 pin	Nickel
10G30021012	Double Cylinder Size 50/40 5 pin	Nickel
10G30023012	Double Cylinder Size 50/50 5 pin	Nickel

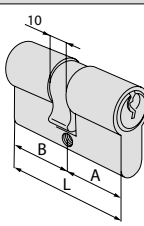
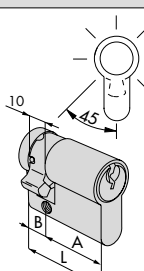
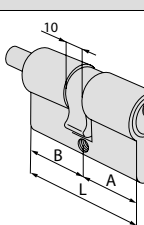
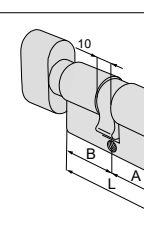
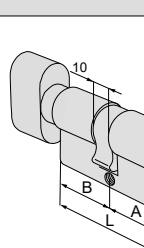
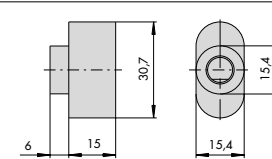
C2000 Cylinders			
Double cylinder			
	10G300070N9GQ	Double cylinder size 30/30 5 pin	Black
	10G300100N9GQ	Double cylinder size 33/33 5 pin	Black
	10G300130N9GQ	Double cylinder size 35/35 5 pin	Black
	10G300180N9GQ	Double cylinder size 40/40 5 pin	Black
	10G300290N9GQ	Double cylinder size 45/45 5 pin	Black
	10G300120N9GQ	Double cylinder size 30/40 5 pin	Black
	10G300170N9GQ	Double cylinder size 30/50 5 pin	Black
	10G300210N9GQ	Double cylinder size 40/50 5 pin	Black
	10G300700N9GQ	Double cylinder size 55/55 5 pin	Black
	10G300400N9GQ	Double cylinder size 60/60 5 pin	Nickel
Half Cylinder			
	10G304180	Half cylinder size 25/10 4 pin	Brass
	10G304020	Half cylinder size 30/10 5 pin	Brass
	10G304040	Half cylinder size 35/10 5pin	Brass
	10G304030	Half cylinder size 40/10 5 pin	Brass
	10G30418012	Half cylinder size 25/10 4 pin	Nickel
	10G30402012	Half cylinder size 30/10 5 pin	Nickel
	10G30404012	Half cylinder size 35/10 5pin	Nickel
	10G30403012	Half cylinder size 40/10 5 pin	Nickel
Thumb turn Cylinder			
	10G302070	Thumb turn cylinder size 30/30 5 pin	Brass
	10G302130	Thumb turn cylinder size 35/35 5 pin	Brass
	10G302820	Thumb turn cylinder size 30/40 5 pin	Brass
	10G302180	Thumb turn cylinder size 40/40 5 pin	Brass
	10G30207012	Thumb turn cylinder size 30/30 5 pin	Nickel
	10G30213012	Thumb turn cylinder size 35/35 5 pin	Nickel
	10G30282012	Thumb turn cylinder size 30/40 5 pin	Nickel
	10G30218012	Thumb turn cylinder size 40/40 5 pin	Nickel
	10G302070N9GQ	Thumb turn cylinder size 30/30 5 pin	Black
	10G302100N9GQ	Thumb turn cylinder size 33/33 5 pin	Black
	10G302130N9GQ	Thumb turn cylinder size 35/35 5 pin	Black
	10G302180N9GQ	Thumb turn cylinder size 40/40 5 pin	Black
	10G302170N9GQ	Thumb turn cylinder size 30/50 5 pin	Black
	10G302900N9GQ	Thumb turn cylinder size 50/30 5 pin	Black
Bathroom Cylinder			
	10G32507000EG	Thumb turn cylinder size 30/30 no key	Brass
	10G32510000EG	Thumb turn cylinder size 33/33 no key	Brass
	10G32513000EG	Thumb turn cylinder size 35/35 no key	Brass
	10G32518000EG	Thumb turn cylinder size 40/40 no key	Brass
	10G32507012EG	Thumb turn cylinder size 30/30 no key	Nickel
	10G32510012EG	Thumb turn cylinder size 33/33 no key	Nickel
	10G32513012EG	Thumb turn cylinder size 35/35 no key	Nickel
	10G32518012EG	Thumb turn cylinder size 40/40 no key	Nickel
	10G325070N9EG	Thumb turn cylinder size 30/30 no key	Black
	10G325100N9EG	Thumb turn cylinder size 33/33 no key	Black
	10G325130N9EG	Thumb turn cylinder size 35/35 no key	Black
	10G325180N9EG	Thumb turn cylinder size 40/40 no key	Black
	10G325170N9EG	Thumb turn cylinder size 30/50 no key	Black
	10G325900N9EG	Thumb turn cylinder size 50/30 no key	Black
	10635500012	Nickel plated knob	Nickel
	10635500066	Laquered polished knob	Polished Brass
	106355000N9	Laquered polished knob	Black

C3000 series

Technical features:

CYLINDER :

- BKP resistance to pumping, patented system
- Security Card: protected key duplication
- Brass plugs
- Carbonitrided steel pins
- Variable shape hardened steel drivers
- Phosphor bronze and steel springs
- DIN cam in self-lubricating sintered steel

KEY:

- protected by trademark
- paracentral keyway
- in nickel silver alloy
- long neck, compatible with protective roses
- numerical code on key bow

Supplied as standard:

- 3 keys
- Security Card
- Fixing screws
- Operating and maintenance instructions

Finishes:

- nickel-plated sanded brass (fin. 12)
- polished brass (fin. 66)

Standards:

- In compliance with EN 1303:2015
- Attack Resistance: grade A
- Key Related Security: grade 6
- Durability: grade 6

Certificates:

- SKG**

Patents:

- Key: 3D Trade Mark 1 236 248 and Community
- Design registered at no. 2669630
- BKP: PCT/WO2007/074163 A1



OPTIONAL



الفئة C3000

المواصفات الفنية:

قلب كالون:

- مقاومة العبث واستخدام تصميم مقلد BKP.
- نظام حاصل على براءة اختراع.
- كرت الأمان: حماية ضد تقليد المفتاح.
- طرف غلق نحاسي
- أسنان صلب خاضعة لعملية نتردة كربونية
- غوالق صلب مقسى بأشكال متغيرة
- نوابض صلب وبرونز فسفوري
- غالق DIN صلب ملبد ذاتي التشحيم

المفتاح:

- محمي بعلامة تجارية
- تجويف المفتاح جانبي مركزي
- سبيكة نيكيل فضية
- عنق طويل، متوافق مع أطواق الحماية
- كود رقمي على رأس المفتاح

متوفر مع:

- 3 مفاتيح
- بطاقة الأمان
- براغي تركيب
- تعليمات التشغيل و الصيانة

الالوان:

- نحاس مصقول مطلي بالنيكل (درجة 12)
- نحاس ملمع (درجة 66)

المعايير:

- متوافق مع المعيار EN 1303:2015
- مقاومة العبث: الدرجة A
- أمان الغلق بالمفتاح: الدرجة 6
- المتانة: الدرجة 6

الاعتمادات:

- **SKG

براءات الاختراع:

- المفتاح: علامة تجارية ثلاثية الأبعاد، 1 236 248، وتصميم
- مسجل وفقاً للوائح الاتحاد الأوروبي برقم 2669630
- BKP: PCT/WO2007/074163 A1

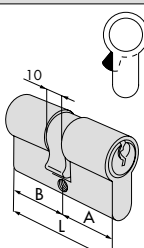
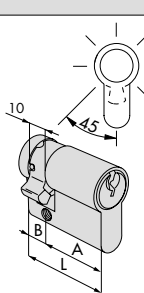
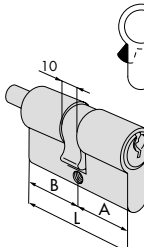
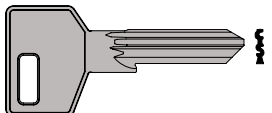
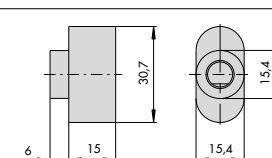
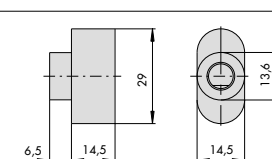
C3000 Cylinders			
Double Cylinder			
	10N310070	Double cylinder size 30/30 6 pin	Brass
	10N310260	Double cylinder size 30/35 6 pin	Brass
	10N310130	Double cylinder size 35/35 6 pin	Brass
	10N310180	Double cylinder size 40/40 6 pin	Brass
	10N310290	Double cylinder size 45/45 6 pin	Brass
	10N310230	Double cylinder size 50/50 6 pin	Brass
	10N31007012	Double cylinder size 30/30 6 pin	Nickel
	10N31026012	Double cylinder size 30/35 6 pin	Nickel
	10N31013012	Double cylinder size 35/35 6 pin	Nickel
	10N31018012	Double cylinder size 40/40 6 pin	Nickel
	10N31029012	Double cylinder size 45/45 6 pin	Nickel
	10N31023012	Double cylinder size 50/50 6 pin	Nickel
Half Cylinder			
	10N314020	Half cylinder size 30/10 6 pin	Brass
	10N314070	Half cylinder size 35/10 6 pin	Brass
	10N314030	Half cylinder size 40/10 6 pin	Brass
	10N31402012	Half cylinder size 30/10 6 pin	Nickel
	10N31407012	Half cylinder size 35/10 6 pin	Nickel
	10N31403012	Half cylinder size 40/10 6 pin	Nickel
Thumb turn Cylinder			
	10N312070	Thumb turn cylinder size 30/30 6 pin	Brass
	10N312130	Thumb turn cylinder size 35/35 6 pin	Brass
	10N312820	Thumb turn cylinder size 30/40 6 pin	Brass
	10N312180	Thumb turn cylinder size 40/40 6 pin	Brass
	10N31207012	Thumb turn cylinder size 30/30 6 pin	Nickel
	10N31213012	Thumb turn cylinder size 35/35 6 pin	Nickel
	10N31282012	Thumb turn cylinder size 30/40 6 pin	Nickel
	10N31218012	Thumb turn cylinder size 40/40 6 pin	Nickel
	100430001	C3000 blank key 6 pin Patented	Silver Nickel
	10635500012	Nickel plated knob	Nickel
	10635500066	Laquered polished knob	Polished Brass

ASIX series OE300

Technical features:

CYLINDER

- brass body
- brass plugs
- self-lubricating sintered steel projecting DIN cam
- pins:
 - in hardened steel
- drivers:
 - in brass
 - in hardened steel in first position
- phosphor bronze springs

KEY:

- flat reversible keys
- in nickel-plated brass
- long key for protective roses compatibility
- numerical coding on the head

Supplied as standard:

- 3 keys
- Fixing screw

Finishes:

- Sanded brass (fin. 00)
- Nickel-plated brass (fin. 12)

Standards:

- Compliant with EN 1303:2015
- Attack Resistance: grade 0
- Key Related Security: grade 5
- Durability: grade 6

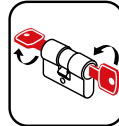

OPTIONAL



ASIX OE300 الفئنة

المواصفات الفنية:

قلب كالون

- هيكل نحاسي
- طرف غلق نحاسي
- صلب ملبد ذاتي التشحيم، غالق ناتي DIN
- الأسنان:
- صلب مقسى
- الغوالق:
- نحاس
- صلب مقسى في الموضع الأول
- نوابض من برونز فسفوري

المفتاح:

- مفاتيح مسطحة قابلة للعكس
- نحاس مطلي نيكل
- مفتاح طويل للتوافق مع أطواق الحماية
- كود رقمي على الرأس

متوفر مع:

- 3 مفاتيح
- مسمار تثبيت

الالوان:

- نحاس مصقول (درجة 00)
- نحاس مطلي نيكل (درجة 12)

المعايير:

- متوافق مع المعيار EN 1303:2015
- مقاومة العبث: الدرجة 0
- أمان الغلق بالمفتاح: الدرجة 5
- المتانة: الدرجة 6

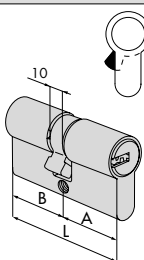
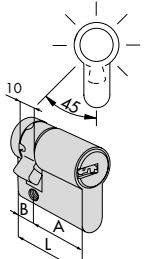
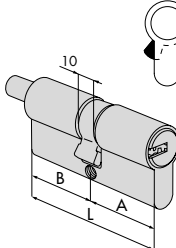
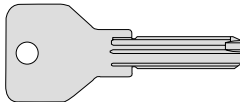
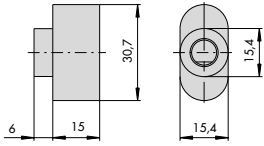
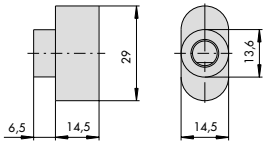
Asix Cylinders			
Double Cylinder			
	10E300050	Double cylinder size 30/30 6 pin	Brass
	10E300260	Double cylinder size 30/35 6 pin	Brass
	10E300130	Double cylinder size 35/35 6 pin	Brass
	10E300170	Double cylinder size 30/50 6 pin	Brass
	10E300180	Double cylinder size 40/40 6 pin	Brass
	10E300290	Double cylinder size 45/45 6 pin	Brass
	10E300230	Double cylinder size 50/50 6 pin	Brass
	10E30005012	Double cylinder size 30/30 6 pin	Nickel
	10E30026012	Double cylinder size 30/35 6 pin	Nickel
	10E30013012	Double cylinder size 35/35 6 pin	Nickel
	10E30017012	Double cylinder size 30/50 6 pin	Nickel
	10E30018012	Double cylinder size 40/40 6 pin	Nickel
	10E30029012	Double cylinder size 45/45 6 pin	Nickel
	10E30023012	Double cylinder size 50/50 6 pin	Nickel
	Half cylinder		
	10E304020	Half cylinder size 30/10 6 pin	Brass
	10E304070	Half cylinder size 35/10 6 pin	Brass
	10E304030	Half cylinder size 40/10 6 pin	Brass
	10E30402012	Half cylinder size 30/10 6 pin	Nickel
	10E30407012	Half cylinder size 35/10 6 pin	Nickel
	10E30403012	Half cylinder size 40/10 6 pin	Nickel
Thumb turn Cylinder			
	10E302070	Thumb turn cylinder size 30/30 6 pin	Brass
	10E302130	Thumb turn cylinder size 35/35 6 pin	Brass
	10E302820	Thumb turn cylinder size 30/40 6 pin	Brass
	10E302180	Thumb turn cylinder size 40/40 6 pin	Brass
	10E30207012	Thumb turn cylinder size 30/30 6 pin	Nickel
	10E30213012	Thumb turn cylinder size 35/35 6 pin	Nickel
	10E30282012	Thumb turn cylinder size 30/40 6 pin	Nickel
	10E30218012	Thumb turn cylinder size 40/40 6 pin	Nickel
	100670010	ASIX Blank Key 6 pin	Brass
	10635500012	Nickel plated knob	Nickel
	10635500066	Laquered polished knob	Polished Brass

ASIXP8 series

Technical features:

CYLINDER

- BKP Resistance to bumping
- 8-pin key biting system (6 active, 2 passive)
- Brass body
- Brass plugs
- DIN cam in self-lubricating sintered steel
- Hardened steel pins
- Hardened steel drivers
- Double side control steel pin
- Phosphor bronze and steel springs

KEY

- flat reversible
- in nickel-plated brass
- Key blade 17 mm long, compatible with protective roses.
- Key head with ergonomic removable plastic insert.
- Numerical code on key bow.
- Key thickness 2.9 mm.
- Depth 0.48 mm

Supplied as standard:

- 5 keys with 5 plastic insert
- 1 construction key with 1 plastic insert
- Personal Card
- Fixing screw

Finishes:

- nickel-plated brass (fin. 12)
- sanded brass (fin. 00).

Standards:

In compliance with EN 1303:2015

- Attack Resistance: grade C
- Key Related Security: grade 6
- Durability: grade 6

Patents

- BKP PCT/W0 2007/ 074163A1
- Certified protection against bumping

Certificates:

- SKG **
- BSI*
- ICIM



الفئة ASIXP8

المواصفات الفنية:

قلب كالون

- مقاومة العبث واستخدام تصميم مقلد BKP.
- نظام تسنين مفاتيح من 8 أسنان (6 نشط، 2 سلبي)
- هيكل نحاسي
- طرف غلق نحاسي
- غالق DIN صلب ملبد ذاتي التشحيم
- أسنان صلب مقساة
- غوالق صلب مقسى
- سن صلب مزدوج للتحكم
- نوابض صلب وبرونز فسفوري

المفتاح:

- مسطح قابل للعكس
- نحاس مطلي نيكل
- طول نصل المفتاح 17 ملم، متوافق مع أطواق الحماية.
- رأس المفتاح مزود بجزء بلاستيكي لسهولة الاستخدام، وسهل الفك.
- كود رقمي على رأس المفتاح
- سُمك المفتاح 2.9 ملم
- العمق 0.48 ملم

متوفر مع:

- 5 مفاتيح بـ 5 أجزاء بلاستيكية
- مفتاح تصميم بـ 5 أجزاء بلاستيكية
- بطاقة شخصية
- مسمار تثبيت

الالوان:

- نحاس مطلي نيكل (درجة 12)
- نحاس مصقول (درجة 00).

المعايير:

- متوافق مع المعيار EN 1303:2015
- مقاومة العبث: الدرجة C
- أمان الغلق بالمفتاح: الدرجة 6
- المتانة: الدرجة 6

براءات الاختراع:

- BKP PCT/W0 2007/ 074163A1
- حماية معتمدة ضد العبث واستخدام تصميم مقلد

الاعتمادات:

- **SKG
- *BSI
- ICIM

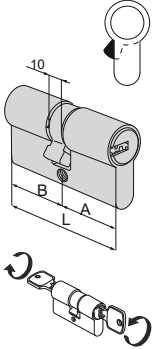
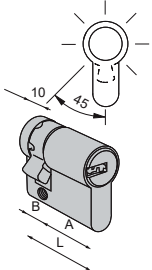
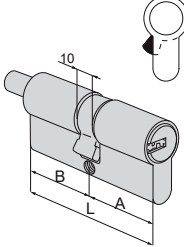
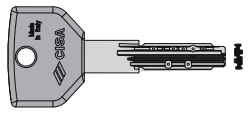
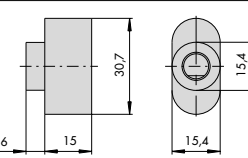
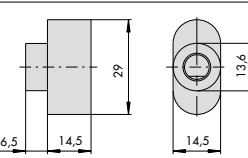
Asix P8 Cylinders			
Double Cylinder			
	10Q311070	Double cylinder size 30/30 8 pin	Brass
	10Q311260	Double cylinder size 30/35 8 pin	Brass
	10Q311130	Double cylinder size 35/35 8 pin	Brass
	10Q311180	Double cylinder size 40/40 8 pin	Brass
	10Q311290	Double cylinder size 45/45 8 pin	Brass
	10Q311230	Double cylinder size 50/50 8 pin	Brass
	10Q31107012	Double cylinder size 30/30 8 pin	Nickel
	10Q31126012	Double cylinder size 30/35 8 pin	Nickel
	10Q31113012	Double cylinder size 35/35 8 pin	Nickel
	10Q31118012	Double cylinder size 40/40 8 pin	Nickel
	10Q31129012	Double cylinder size 45/45 8 pin	Nickel
	10Q31123012	Double cylinder size 50/50 8 pin	Nickel
	Half Cylinder		
	10Q314020	Half cylinder size 30/10 8 pin	Brass
	10Q314070	Half cylinder size 35/10 8 pin	Brass
	10Q314030	Half cylinder size 40/10 8 pin	Brass
	10Q31402012	Half cylinder size 30/10 8 pin	Nickel
	10Q31407012	Half cylinder size 35/10 8 pin	Nickel
	10Q31403012	Half cylinder size 40/10 8 pin	Nickel
	Thumbturn Cylinder		
	10Q312070	Thumb turn cylinder size 30/30 8 pin	Brass
	10Q312130	Thumb turn cylinder size 35/35 8 pin	Brass
	10Q312820	Thumb turn cylinder size 30/40 8 pin	Brass
	10Q312180	Thumb turn cylinder size 40/40 8 pin	Brass
	10Q31207012	Thumb turn cylinder size 30/30 8 pin	Nickel
	10Q31213012	Thumb turn cylinder size 35/35 8 pin	Nickel
	10Q31282012	Thumb turn cylinder size 30/40 8 pin	Nickel
	10Q31218012	Thumb turn cylinder size 40/40 8 pin	Nickel
		100670100	ASIX P8 Blank Key 8 pin
	10635500012	Nickel plated brass knob	Nickel
	10635500066	Laquered polished brass knob	Polished Brass



AsixP8 cylinders

Security with **8 P**ins



More secure, more reliable.

The AsixP8 **8-pin** key biting system **on 2 rows** offers over **260,000 combinations of different keys** and top performance in **master key systems**.

The possibility of managing 37,000 cylinders with a single key makes this the perfect system for organising access in public and commercial buildings.

The **construction key function** is ideal for residential properties when armoured doors are being installed.



**CONSTRUCTION KEY
FUNCTION**

AsixP8PRO



cisa.com
allegion.com





Master key systems

Fewer keys,
greater security.

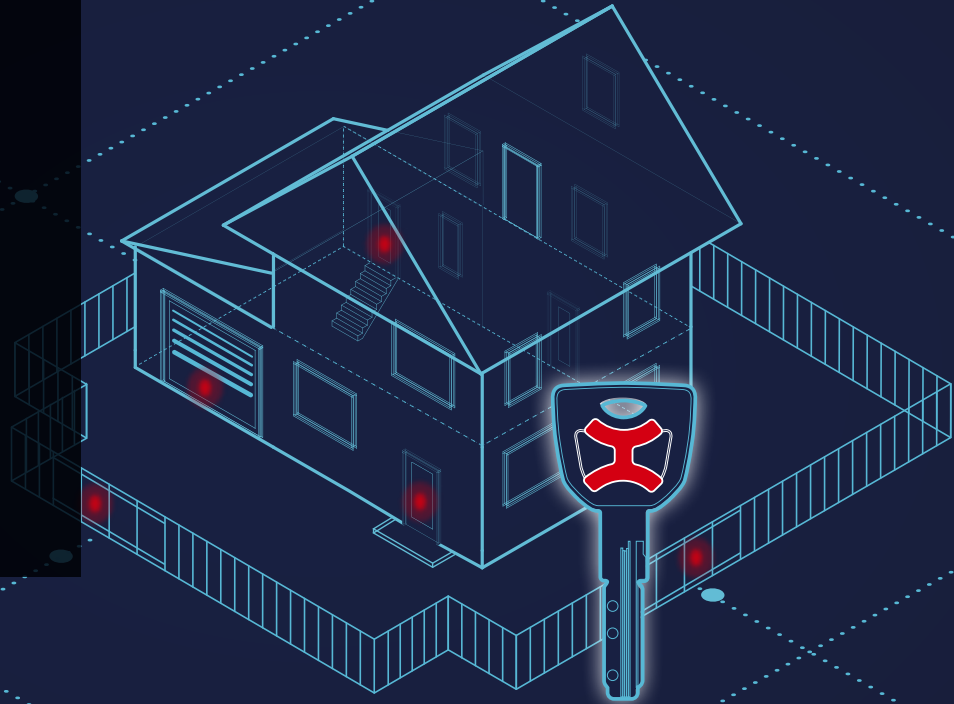

TOO MANY KEYS
TO MANAGE?

NEED TO
ENSURE THE
SECURITY OF
MULTIPLE
ACCESSES?

NEED TO
CONTROL KEY
DUPLICATION?

MASTER KEY
SYSTEM
WITH PROTECTED
KEY DUPLICATION.

KEY

CYLINDER

With one key for different access points, problems are decreased and control increased.

A single key grants access to all the communal areas and your own private space.

- One key means maximum convenience.
- The key - cylinder combination offers greater protection against forced entry.
- Controlled key duplication prevents unauthorised copies.
- A master key system means lower costs for duplicating keys and replacing cylinders.

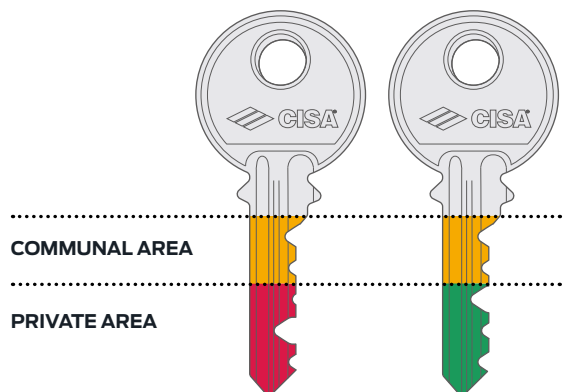

CISA master key systems guarantee flexibility, security and convenience in public, commercial and residential premises.



cisa.com
allegion.com



Brass series POP

Technical features:

- Belt sanded solid brass body
- Nickel-plated, carbonitrided steel shackle

Supplied as standard:

- 3 keys



الفئة النحاسية POP

المواصفات الفنية:

- هيكل نحاسي مصمت مصقول للغاية
- حلقة قفل صلب خاضعة لعملية نتردة كربونية، مطلية بالنيكل

متوفر قياسياً:

- 3 مفاتيح

Hardened Steel series 28000

Technical features:

- Carbonitrided solid steel body, with chemical anti-corrosion nickel-plating treatment
- Hardened steel shackle, with chemical nickel-plating treatment
- The removable cylinder can be either rekeyed or replaced
- Carbonitrided steel plug protection plate
- Carbonitrided steel cylinder protection plate, with chemical nickel-plating treatment

Standards:

- Product compliant with the european standard EN 12320:12



فئة الصلب المقسى 28000

المواصفات الفنية:

- نظام تسنين مفاتيح من 8 أسنان (6 نشط، 2 سلب)
- هيكل صلب مصمت خاضع لعملية نتردة كربونية، معالج كيميائياً بطلاء نيكال للحماية من التآكل
- حلقة قفل من الصلب المقسى، معالجة كيميائياً بطلاء نيكال
- أسطوانة الكالون القابلة للفك يمكن إعادة تشفيرها أو استبدالها
- لوحة حماية قفل من صلب خاضع لعملية نتردة كربونية
- لوحة حماية أسطوانة الكالون من صلب خاضع لعملية نتردة كربونية، معالجة كيميائياً بطلاء نيكال

المعايير:

- منتج متوافق مع معيار الاتحاد الأوروبي EN 12320:12



LIM key
مفتاح LIM



Astral reversible key
مفتاح Astral قابل للعكس

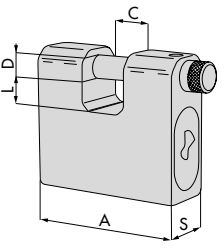
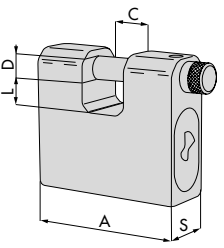
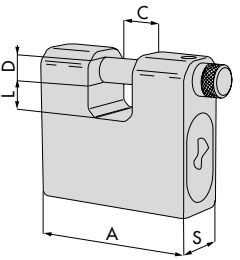
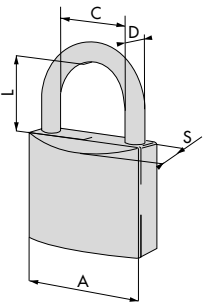
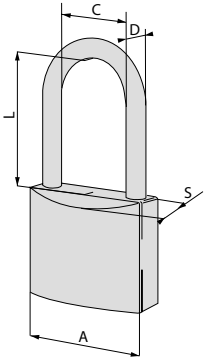

Astral Tekno Key protected by trademark
مفتاح ASTRAL TEKNO محمي بعلامة تجارية

LIM Steel Padlock			
	12855L840	Lim key steel padlock - 2 keys	SS
	12855L8400000C3	Lim key steel padlock - 3 keys	SS
	12855L84000UVC5	Lim key steel padlock - 5 keys	SS
	12855L8500000C3	Lim key steel padlock - 3 keys	SS
Astral Steel Padlock			
	128553840	Astral key steel padlock - 2 keys	SS
	1285538400000C3	Astral key steel padlock - 3 keys	SS
	1285538400000C5	Astral key steel padlock - 5 keys	SS
	128553850	Astral key steel padlock - 2 keys	SS
	1285538500000C3	Astral key steel padlock - 3 keys	SS
	1285538500000C5	Astral key steel padlock - 5 keys	SS
Astral Tekno Steel Padlock			
	12855M840	Astral Tekno key steel padlock - 2 keys	SS
	12855M84000UVC5	Astral Tekno key steel padlock - 5 keys	SS
Locking Line POP Padlock			
	120010200	Brass padlock Locking Line POP 20mm	Brass
	120010250	Brass padlock Locking Line POP 25mm	Brass
	120010300	Brass padlock Locking Line POP 30mm	Brass
	120010400	Brass padlock Locking Line POP 40mm	Brass
	120010500	Brass padlock Locking Line POP 50mm	Brass
	120010600	Brass padlock Locking Line POP 60mm	Brass
	120010700	Brass padlock Locking Line POP 70mm	Brass
	120011300	Brass padlock Locking Line POP long shackle 30mm	Brass
	120011400	Brass padlock Locking Line POP long shackle 40mm	Brass
	120011500	Brass padlock Locking Line POP long shackle 50mm	Brass



Steel padlocks



Attack and weather resistant



Protected key duplication



cisa.com
allegion.com

ALLEGION 

ElettriKa

Technical features:

- Painted protective steel case
- Metal striker with stainless steel swinging pin
- Rotary hook deadbolt in extruded aluminium
- 12V ac power supply
- Current absorption 3 A
- Non-handed and with a variable backset from 50 to 80 mm

Supplied as standard:

- Striker
- Fixing screws
- 2 spacers for the striker
- 3 keys

Finishes

- Black painted
- Zinc plated

Certification:

- Certified according to the European standard prEN 14846:08

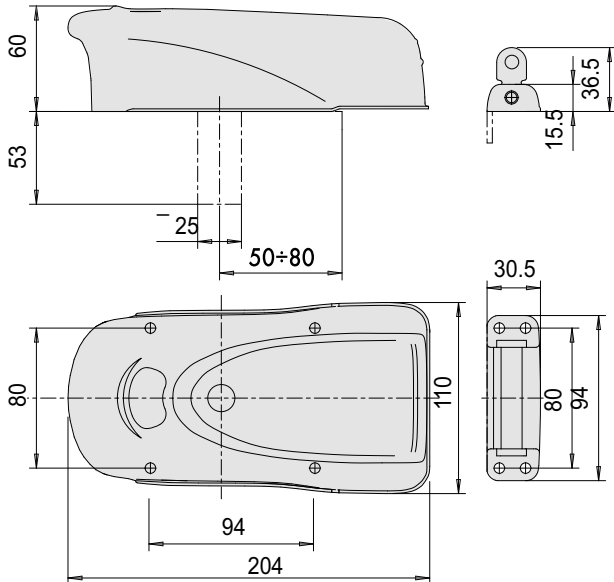
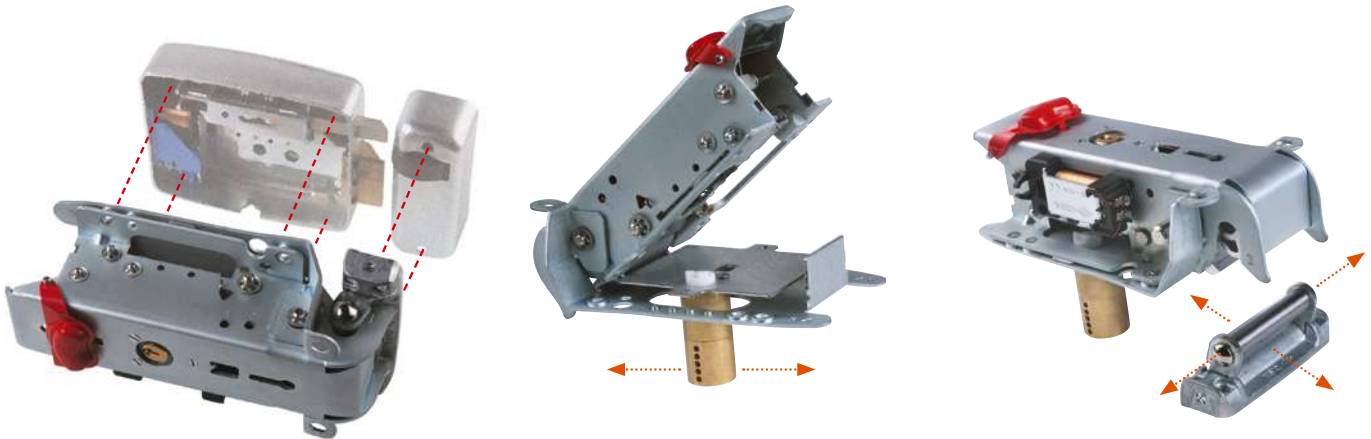

ElettriKa

المواصفات الفنية:

- هيكل حماية خارجي، صلب، مطلي
- غالق معدني بسن رزاد صلب مقاوم للصدأ
- مسمار قفل محكم دوّار، الألمنيوم مثبت
- مصدر طاقة تيار متردد AC بجهد 12 فولت
- شدة تيار 3 أمبير
- إمكانية التركيب ناحية اليسار أو اليمين،
- مسار تركيب قابل للتغيير من 50 إلى 80 ملم

متوفر قياسيًا:



- غالق
- براغي تركيب
- مبادعان عن الغالق
- 3 مفاتيح

الالوان:

- طلاء أسود
- طلاء زنك

الاعتماد:

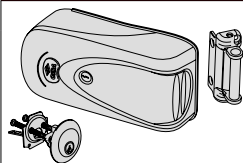
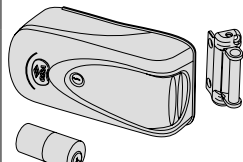
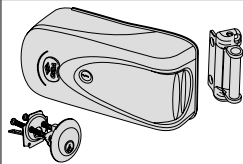
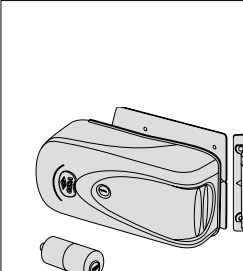
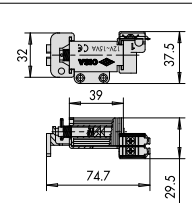
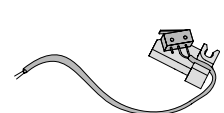
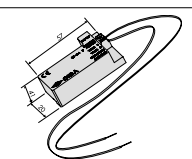
- معتمد وفقاً لمعيار الاتحاد الأوروبي prEN 14846:08

Elettrika			
	11A630000	Elettrika with inner push button and cylinder	Black
	11A631000	Elettrika with inner push button and cylinder	Black
	11A6300000000CH	Elettrika with inner push button and cylinder Security Key ASIX	Black
	11A6310000000CH	Elettrika with inner push button and cylinder Security Key ASIX	Black
	11A731000	Elettrika with inner push button and cylinder	Black
	11A73100079	Elettrika with inner push button and cylinder	Silver
	11A7310000000CH	Elettrika with inner push button and cylinder Security Key ASIX	Black
	107025000	Coil spare part	
	107023000	Micro Switch	
	107022000	Booster	
	19921850	Red Button Spare Part	



ElettriKa

**ELECTRIC LOCK
FOR DOORS AND GATES**

CISA "ElettriKa" is the ideal solution for managing the opening and closing of all kinds of doors and gates, guaranteeing high resistance to forced entry.

MAIN FEATURES AND BENEFITS

- Rotary hook deadbolt for increased resistance to forced entry.
- Self-adjustable floor striker ensuring perfect closure over time.
- Steel casing to protect the lock.
- Electric release system for increased resistance to vibrations and impact strength.



cisa.com
allegion.com



ALLEGION™

Series 11000

Technical features:

- Steel case and striker
- Dead-locking latch
- 12 V ac
- Variable backset from 50 to 80 mm
- Current absorption 2,5 A
- Right and left hand

Supplied as standard:

- Fixing screws
- 3 keys

Finishes

- Aluminium grey painted

Certifications:

- This electric lock series is certified according to the European standard EN 14846:08

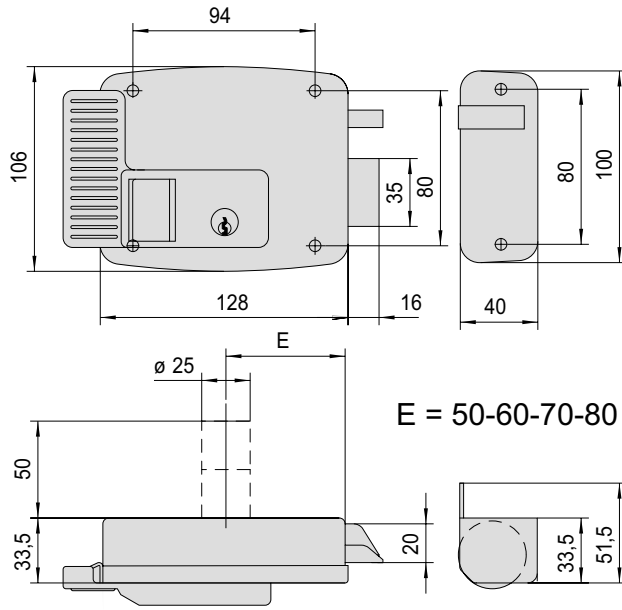

الفئة 11000

المواصفات الفنية:

- إطار وغالق من الصلب
- مزلاج قفل محكم
- تيار متردد AC بجهد 12 فولت
- شدة تيار 2,5 أمبير
- تركيب ناحية اليسار أو اليمين

متوفر قياسياً:

- براغي تركيب
- 3 مفاتيح

الالوان:

- طلاء زنك
- طلاء ألومنيوم رمادي

الاعتمادات:

- هذه الفئة من الأقفال الكهربائية معتمدة وفقاً لمعيار الاتحاد الأوروبي EN 14846:08

Electric Rim lock			
	111630601N7	Electric rim lock with inner push button and cylinder 60mm backset RH	Silver
	111630602N7	Electric rim lock with inner push button and cylinder 60mm backset LH	Silver
	111630701N7	Electric rim lock with inner push button and cylinder 70mm backset RH	Silver
	111630702N7	Electric rim lock with inner push button and cylinder 70mm backset LH	Silver
	111631601N7	Electric rim lock with inner push button and cylinder 60mm backset RH	Silver
	111631602N7	Electric rim lock with inner push button and cylinder 60mm backset LH	Silver
	111631701N7	Electric rim lock with inner push button and cylinder 70mm backset RH	Silver
	111631702N7	Electric rim lock with inner push button and cylinder 70mm backset LH	Silver
	111671601N7	Electric rim lock with inner push button and cylinder 60mm backset RH - deadbolt version	Silver
	111671602N7	Electric rim lock with inner push button and cylinder 60mm backset LH - deadbolt version	Silver
	111671701N7	Electric rim lock with inner push button and cylinder 70mm backset RH - deadbolt version	Silver
	111671702	Electric rim lock with inner push button and cylinder 70mm backset LH - deadbolt version	Silver
	107118001	Coil 12 Vac RH	
	107118002	Coil 12 Vac LH	

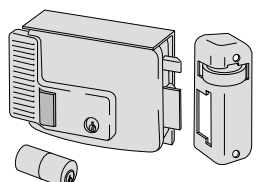
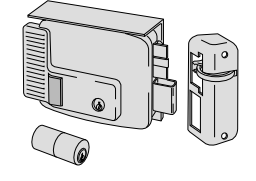
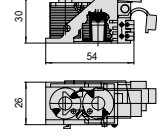
Electric Rim lock			
	111731601N7	Electric rim lock with inner push button and cylinder 60mm backset RH	Silver
	111731602N7	Electric rim lock with inner push button and cylinder 60mm backset LH	Silver
	111731701N7	Electric rim lock with inner push button and cylinder 70mm backset RH	Silver
	111731702N7	Electric rim lock with inner push button and cylinder 70mm backset LH	Silver
	111771601N7	Electric rim lock with inner push button and cylinder 60mm backset RH - deadbolt version	Silver
	111771602N7	Electric rim lock with inner push button and cylinder 60mm backset LH - deadbolt version	Silver
	111771701N7	Electric rim lock with inner push button and cylinder 70mm backset RH - deadbolt version	Silver
	111771702N7	Electric rim lock with inner push button and cylinder 70mm backset LH - deadbolt version	Silver
	107118001	Coil 12 Vac RH	
	107118002	Coil 12 Vac LH	

Series 50000

Technical features:

- Steel case and striker
- Brass latch and deadbolt
- Brass draw-back pull and knob
- Right and left hand

Supplied as standard:

- 3 keys
- Fixing screws

Finishes

- Painted red amaranth

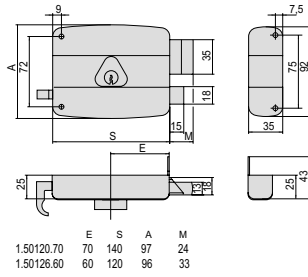

الفئة 50000

المواصفات الفنية:

- إطار وغالق من الصلب
- مزلاج ومسامير قفل محكم من الصلب
- مقبض وطرف سحب للخلف من النحاس
- تركيب ناحية اليسار أو اليمين

متوفر قياسيًا:

- 3 مفاتيح
- براغي تركيب

اللمسات النهائية

- طلاء أحمر غامق

Portoncino

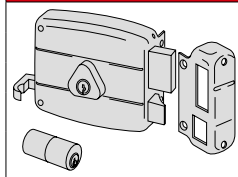

15012660100VG	Portoncino rim lock deadbolt & latch 60mm backset RH	Red amaranth
15012660200VG	Portoncino rim lock deadbolt & latch 60mm backset LH	Red amaranth
15012670100VG	Portoncino rim lock deadbolt & latch 70mm backset RH	Red amaranth
15012670200VG	Portoncino rim lock deadbolt & latch 70mm backset LH	Red amaranth

Series 56100, 57100

Technical features:

- Steel case and striker, painted in a metallized, antique bronze colour
- Nickel-plated steel latch
- Nickel-plated steel multiple deadbolts

Supplied as standard:

- Striker
- 3 keys series 57100
- Outside escutcheon
- Inside escutcheon
- Fixing screws
- Instruction sheet

On request:

- European profile cylinders (for locks series 56000)
- Protective series item 06490
- Spacer item 1.06472.40.0

Hand:

- Right hand
- Left hand

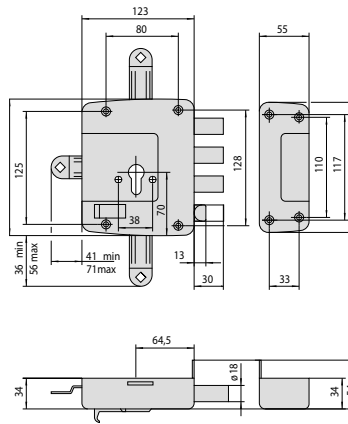

الفئة 57100، 56100

المواصفات الفنية:

- إطار وغالق صلب، طلاء معدني لون برونزي عتيق
- مزلاج صلب مطلي نيكيل
- مقبض وطرف سحب للخلف من النحاس
- مجموعة مسامير قفل محكم صلب مطلية نيكيل

متوفر قياسيًا:

- غالق
- 3 مفاتيح للفئة 57100
- إطار خارج
- إطار داخلي
- براغي تركيب
- ورقة التعليمات

حسب الطلب:

- أسطوانة قلب كالون أوروبي (للأقفال فئة 56000)
- طوق حماية، فئة 06490
- مبادع 1.06472.40.0

ناحية التركيب:

- اليمين
- اليسار

Security rim lock

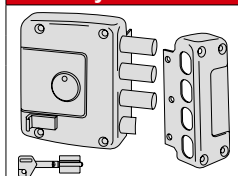

157157601	Double bit key rim locks latch & 3 deadbolts 60mm backset RH	Antique Bronze
157157602	Double bit key rim locks latch & 3 deadbolts 60mm backset LH	Antique Bronze
156157601	EU cylinder Rim locks Latch & 3 deadbolts 60mm backset RH	Antique Bronze
156157602	EU cylinder Rim locks Latch & 3 deadbolts 60mm backset LH	Antique Bronze

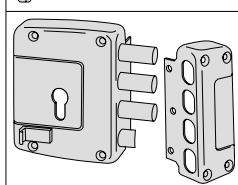

Mortice lockset

Technical features:

- Black painted case and cover
- Brass removable faceplate and striker
- Non-handed brass flat latch.
- Double-throw brass deadbolt, single throw for bathroom doors

Supplied as standard:

- European profile cylinder
- Striker
- Fixing screws

Finishes

- Polished brass
- Satin nickel-plated (Fin. 12)
- Satin black (Fin. 44)

قفل كالون داخلي

المواصفات الفنية:

- إطار وغطاء بطلاء أسود
- إطار أمامي وغالق نحاس قابلان للقفل.
- مزلاج مسطح نحاس يعمل ناحية اليمين واليسار.
- مشغل نحاس دوار قابل للضبط 2 إلى 13 ملم.
- مسمار قفل محكم نحاس مزدوج، مسمار مفرد لأبواب الحمامات

متوفر مع:

- أسطوانة قلب كالون أوروبي
- غالق
- براغي تركيب

الألوان:

- نحاس ملمع
- نحاس لامع مطلي نيكيل (درجة 12)
- لامع أسود (درجة 44)

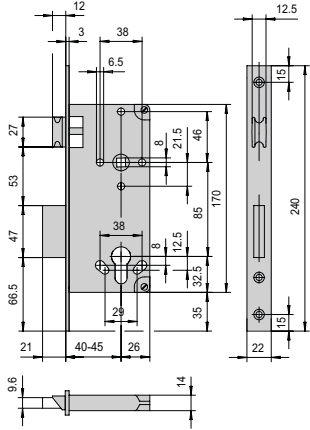

Mortice Lockset			
	15211140038LN	Mortice lockset 40mm backset, 35-35 cylinder	Brass
	15211145038LN	Mortice lockset 45mm backset, 35-35 cylinder	Brass
	15211140012LN	Mortice lockset 40mm backset, 35-35 cylinder	Nickel
	15211145012LN	Mortice lockset 45mm backset, 35-35 cylinder	Nickel
	15211140044LN	Mortice lockset 40mm backset, 35-35 cylinder	Black
	15211145044LN	Mortice lockset 45mm backset, 35-35 cylinder	Black



Mortice locks for
wooden doors



cisa.com
allegion.com

ALLEGION 

Series Project Line

Technical features:

- Handles and roses in satin-finished AISI 304 stainless steel.
- Handle levers pre-mounted on mechanism with return spring.
- Fixed directly or using through screws on 38 to 54 mm thick doors.
- Fixing screws and square spindle provided

Certification

- Compliant with the European Standard EN 1906: 2012.
- Grade 3 - category of use (in places with high frequency of use)
- EN1906 - Grade 7 durability (200,000 cycles)
- EN1670 - Grade 2 corrosion resistance - 96 hours
- EN1634 - Fire resistance - 2 hours on wooden doors and 4 hours on metal door

سلسلة مقابض Project Line









الخصائص التقنية:

- مقابض وعروات مصنوعة من الفولاذ المقاوم للصدأ AISI 304 ذات لمسات نهائية مصقولة
- أنزرع مقابض مركبة مسبقاً على آلية ذات زنبرك الإرجاع
- مثبتة مباشرة أو باستخدام البراغي على أبواب يتراوح سمكها ما بين 38 ملم و 54 ملم.
- يتم التزويد ببراعي التثبيت ومحور الدوران المربع الشكل

شهادات الاعتماد

- شهادة التوافق مع المواصفات القياسية الأوروبية 2012 EN 1906
- المرتبة 3 - فئة الاستخدام (في الأماكن حيث يكثر فيها الاستخدام)
- شهادة الاعتماد EN1906 - المرتبة 7 للمتانة (200,000 دورة)
- شهادة الاعتماد EN1670 - المرتبة 2 لمقاومة التآكل - 96 ساعة
- شهادة الاعتماد EN1634 - مقاومة النار - ساعتين على الأبواب الخشبية و4 ساعات على الأبواب المعدنية



Project Line Handles			
	107070700	Pair of handles PLOval series	SS
	107070710	Pair of handles PL Angle series	SS
	107070730	Pair of handles PL Radius series	SS
	107070800	Pair of handles PLOval series - Cylinder roses supplied as standard	SS
	107070810	Pair of handles PL Angle series - Cylinder roses supplied as standard	SS
	107070820	Pair of handles PL Radius series - Cylinder roses supplied as standard	SS
	106093000	Pair of roses for European profile cylinders	SS
	106093020	Pair of roses for Patent lock	SS
	106093040	Pair of roses for European profile cylinders	SS

Locking line series 5C600

أقفال، فئة 5C600

Technical features:

- Zinc-plated steel case
- Brass-plated steel removable faceplate and strike
- Reversible conical latch (E35 excluded)
- 2 to 13 mm adjustable brass roller
- Double-throw steel deadbolt
- Can be fitted with escutcheons, roses and handle plates with through screws

Supplied as standard:

- Striker
- Fixing screws

On request:

- European profile cylinders

Finishes

- Polished brass
- Nickel-plated steel (Fin. 12)

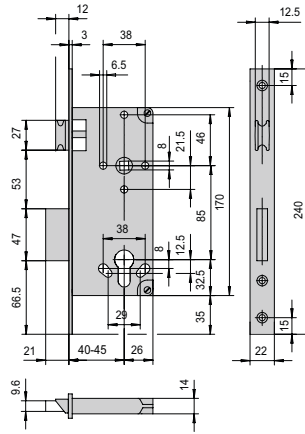

المواصفات الفنية:

- إطار صلب مطلي زنك
- إطار أمامي وغالق صلب بطلاء نحاسي قابلان للفك
- مزلاج مخروطي قابل للعكس (باستثناء E35)
- مشغل نحاس قابل للضبط 2 إلى 13 ملم
- مسمار قفل محكم مزدوج
- يمكن تركيبه مع إطارات واقية وأطواق حماية ومقابض تثبت ببراعي

متوفر مع:

- غالق
- براغي تركيب

حسب الطلب:

- أسطوانات قلب كلون أوروبي

الألوان:

- نحاس ملمع
- نحاس لامع مطلي نيكال (درجة 12)

5C locking Line				
	15C611400	Mortice lock with latch & deadbolt 40mm backset	Brass	
	15C611450	Mortice lock with latch & deadbolt 45mm backset	Brass	
	15C611500	Mortice lock with latch & deadbolt 50mm backset	Brass	
	15C611600	Mortice lock with latch & deadbolt 60mm backset	Brass	
	15C611700	Mortice lock with latch & deadbolt 70mm backset	Brass	
	15C61140012	Mortice lock with latch & deadbolt 40mm backset	Nickel	
	15C61145012	Mortice lock with latch & deadbolt 45mm backset	Nickel	
	15C61150012	Mortice lock with latch & deadbolt 50mm backset	Nickel	
	15C61160012	Mortice lock with latch & deadbolt 60mm backset	Nickel	
	15C61170012	Mortice lock with latch & deadbolt 70mm backset	Nickel	
	15C621400	Mortice lock with roller & deadbolt 40mm backset	Brass	
	15C621450	Mortice lock with roller & deadbolt 45mm backset	Brass	
	15C621500	Mortice lock with roller & deadbolt 50mm backset	Brass	
	15C621600	Mortice lock with roller & deadbolt 60mm backset	Brass	
	15C62140012	Mortice lock with roller & deadbolt 40mm backset	Nickel	
	15C62145012	Mortice lock with roller & deadbolt 45mm backset	Nickel	
	15C62150012	Mortice lock with roller & deadbolt 50mm backset	Nickel	
	15C62160012	Mortice lock with roller & deadbolt 60mm backset	Nickel	

Locks series 52500

Technical features:

- Zinc-plated steel case
- Painted brass plated satin steel faceplate
- and striker
- Flat, reversible, nickel-plated latch
- Nickel-plated steel triple bolt

Supplied as standard:

- Striker
- Fixing screws

On request:

- European profile cylinders

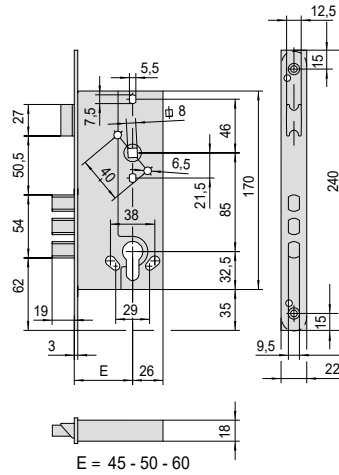

أقفال، فئة 52500

المواصفات الفنية:

- إطار صلب مطلي زنك
- إطار أمامي وغالق صلب مطلي
- بطلاء نحاسي
- مزلاج مسطح قابل للعكس، مطلي نيكل
- ثلاثة مسامير قفل صلب مطلية نيكل

متوفر مع:

- غالق
- براغي تركيب

حسب الطلب:

- أسطوانات قلب كالون أوروبي

Security mortice locks

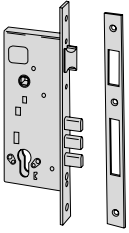

152521450	Security mortice lock latch & deadbolt 45mm backset	Brass
152521500	Security mortice lock latch & deadbolt 50mm backset	Brass
152521600	Security mortice lock latch & deadbolt 60mm backset	Brass
15252145012	Security mortice lock latch & deadbolt 45mm backset	Nickel
15252150012	Security mortice lock latch & deadbolt 50mm backset	Nickel
15252160012	Security mortice lock latch & deadbolt 60mm backset	Nickel

Heavy Duty series 52000

فئة 52000 للاستخدام الشاق

Technical features:

- Laquered polished brass removable faceplate and striker
- Zinc-plated steel case
- Reversible, nickel-plated silent action latch
- Nickel-plated bolt for latch dead-locking (if provided)
- Nickel-plated cut-resistant deadbolt, with a 25 mm. protrusion
- Anti-corrosion galvanised internal components

Supplied as standard:

- Striker
- Fixing screws

On request:

- European profile cylinders

Finishes

- Polished brass
- Stainless steel (Fin. 20)

Standards:

- Locks with satin stainless steel faceplate and striker (finish 20), are certified fire resistant by the American Underwrite Laboratories (UL LISTED R 14945(N))
- CE marking in accordance with the regulation 305/2011
- Standard reference:
 - UNI EN 179
 - UNI EN 1125
 - UNI EN 12209

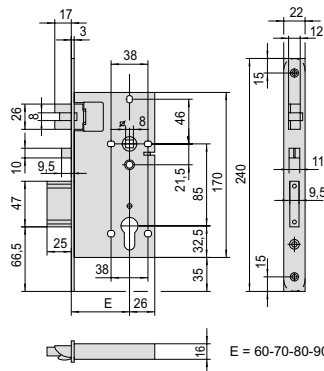

المواصفات الفنية:

- إطار أمامي وغالق نحاس قابلان للفك مطلي لأكويه ملمع
- إطار صلب مطلي زنك
- مزلاج مطلي نيكيل قابل للعكس منعده الضوضاء
- مسمار غلق مطلي نيكيل للقفل باستخدام المزلاج (حسما يكون متوفرًا)
- مسمار قفل محكم مطلي نيكيل مقاوم للتلف بنتوء 25 ملم
- مكونات داخلية مجلفنة مقاومة للتآكل

متوفر مع:

- غالق
- براغي تركيب

حسب الطلب:

- أسطوانة قلب كالون أوروبي

الألوان:

- نحاس ملمع
- صلب مقاوم للصدأ (درجة 20)

المعايير:

- الأقفال المزودة بإطار أمامي وغالق من الصلب الملمع المقاوم للصدأ (درجة 20)، معتمدة لمقاومة آثار الحرائق من American Underwrite Laboratories (UL LISTED R 14945(N))
- التوافق مع توجيهات الاتحاد الأوروبي (CE) وفقًا للائحة 305/2011
- المرجع القياسي:
 - UNI EN 179
 - UNI EN 1125
 - UNI EN 12209

Heavy Duty Lock

	152710600	Heavy Duty mortice lock deadbolt & dead-locking latch 60mm backset	Brass
	15271060020	Heavy Duty mortice lock deadbolt & dead-locking latch 60mm backset UL listed	SS
	152710700	Heavy Duty mortice lock deadbolt & dead-locking latch 70mm backset	Brass
	15271070020	Heavy Duty mortice lock deadbolt & dead-locking latch 70mm backset UL Listed	SS
	152710800	Heavy Duty mortice lock deadbolt & dead-locking latch 80mm backset	Brass
	15271080020	Heavy Duty mortice lock deadbolt & dead-locking latch 80mm backset UL listed	SS
	152710900	Heavy Duty mortice lock deadbolt & dead-locking latch 90mm backset	Brass
	15271090020	Heavy Duty mortice lock deadbolt & dead-locking latch 90mm backset UL listed	SS

Electric locks series 12000

Technical features:

- Zinc-plated steel case
- Satin brass faceplate and striker
- Reversible, electric latch
- 12 V ac
- Rated current 2,8 A

Supplied as standard:

- Electric contacts 1.06510.00.0
- Striker
- Lock and cylinder fixing screws
- Instruction sheet

On request:

- European profile cylinders

Finishes

- Satin nickel-plated brass
- Nickel-plated brass (Fin. 12)

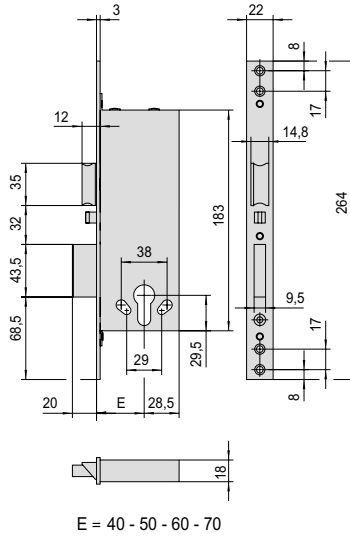

أقفال كهربائية، فئة 12000

المواصفات الفنية:

- إطار صلب مطلي زنك
- إطار أمامي وخالق نحاس ملمع
- مزلاج كهربائي، قابل للعكس
- تيار متردد AC بجهد 12 فولت
- قدر تيار 2,8 أمبير

متوفر مع:

- موصلات كهربائية 1.06510.00.0
- خالق
- براغي تركيب القفل وأسطوانة الكالون
- ورقة التعليمات

حسب الطلب:

- أسطوانات قلب كالون أوروبي

الألوان:

- نحاس ملمع مطلي نيكل
- نحاس مطلي نيكل (درجة 12)

Electric Mortice Lock			
	112011400	Electric mortice lock latch & automatic deadbolt 40mm backset	Brass
	112011500	Electric mortice lock latch & automatic deadbolt 50mm backset	Brass
	112011600	Electric mortice lock latch & automatic deadbolt 60mm backset	Brass
	112011700	Electric mortice lock latch & automatic deadbolt 70mm backset	Brass
	11201140012	Electric mortice lock latch & automatic deadbolt 40mm backset	Nickel
	11201150012	Electric mortice lock latch & automatic deadbolt 50mm backset	Nickel
	11201160012	Electric mortice lock latch & automatic deadbolt 60mm backset	Nickel
	11201170012	Electric mortice lock latch & automatic deadbolt 70mm backset	Nickel
		106110000	Button for electric mortice

Electric Strikers series 15000

Technical features:

- Zal stainless alloy asymmetrical casing
- Power input 12V
- effect painted steel faceplate.
- Hold-open device
- Hold-open catch mechanism

Finishes:

- gold effect (fin.06)
- silver effect (fin.07)

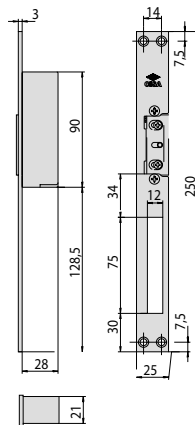

أقفال كهربائية، فئة 15000

المواصفات الفنية:

- إطار مميز من سبيكة مقاومة للصدأ، Zal
- جهد التيار 12 فولت
- إطار أمامي صلب مطلي بطبقة حماية.
- أداة تثبيت الفتح
- آلية مزلاج أداة تثبيت الفتح

اللمسات النهائية

- طلاء ذهبي (درجة 06)
- طلاء فضي (درجة 07)

Electric Strike for Wooden			
	11500100006	Electric strikers 12Vac	Silver
	11500100007	Electric strikers 12Vac	Gold

Series 44800

Technical features:

- Zinc-plated case
- Zinc-plated stainless steel faceplate (fin.20)
- Nickel-plated roller and deadbolt
- Nickel-plated reversible latch
- Aligned deadbolt 10mm thick
- Case cover to protect against dirt and chips

Supplied as standard:

- Cylinder fixing screws

On request:

- European profile cylinder

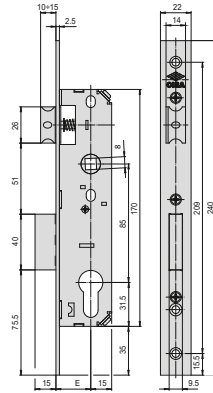

الفئة 44800

المواصفات الفنية:

- إطار مطلي زنك
- إطار أمامي صلب مقاوم للصدأ مطلي زنك (درجة 20)
- مشغل دوار ومسمار قفل محكم بطلاء نيكيل
- مزلاج قابل للعكس مطلي نيكيل
- مسمار قفل محكم بدقة بسمك 10 ملم
- غطاء خارجي للحماية من الأتربة والملوثات الأخرى

متوفر قياسيًا:

- براغي تركيب أسطوانة الكالون

حسب الطلب:

- أسطوانة قلب كالون أوروبي

Mortice lock for Aluminum door			
	144820200	Mortice lock deadbolt & latch backset 20mm	Nickel
	144820250	Mortice lock deadbolt & latch backset 25mm	Nickel
	144820300	Mortice lock deadbolt & latch backset 30mm	Nickel
	144820350	Mortice lock deadbolt & latch backset 35mm	Nickel
	14482020020	Mortice lock deadbolt & latch backset 20mm	SS
	14482025020	Mortice lock deadbolt & latch backset 25mm	SS
	14482030020	Mortice lock deadbolt & latch backset 30mm	SS
	14482035020	Mortice lock deadbolt & latch backset 35mm	SS
	144830200	Mortice lock deadbolt & roller backset 20mm	Nickel
	144830250	Mortice lock deadbolt & roller backset 25mm	Nickel
	144830300	Mortice lock deadbolt & roller backset 30mm	Nickel
	144830350	Mortice lock deadbolt & roller backset 35mm	Nickel
	14483020020	Mortice lock deadbolt & roller backset 20mm	SS
	14483025020	Mortice lock deadbolt & roller backset 25mm	SS
	14483030020	Mortice lock deadbolt & roller backset 30mm	SS
	14483035020	Mortice lock deadbolt & roller backset 35mm	SS
	106157000	Striker for latch	Zinc Plated
	106167000	Striker for roller	Zinc Plated

Swing bolt version

Technical features:

- Zinc-plated steel case
- Stainless steel faceplate
- Nickel-plated latch and bolt
- Latch or reversible latch/bolt
- Current absorption 3,1A
- Voltage 12 V ac CE

Supplied as standard:

- Pair of nylon roses
- Set of faceplate spacers
- Fixing screws

On request:

- European profile cylinder

Certification:

- This lock series is certified according to the European standard EN 12209:16
 - Security class 3 (500 Kg side thrust and 400 Kg front thrust resistance)
- Suitable for doors certified to EN1627:2021 up to WK/RC 2 resistance class

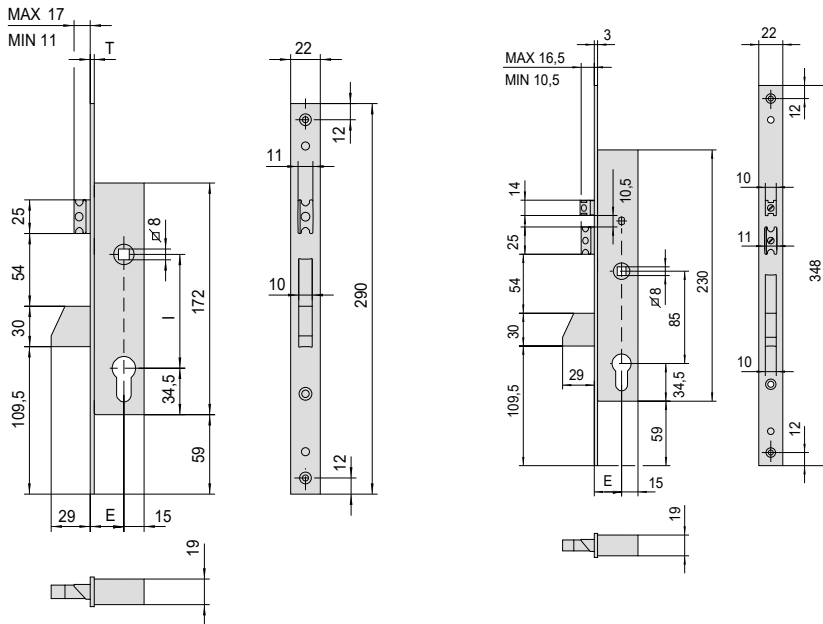

إصدار مسمار ردّاد

المواصفات الفنية:

- إطار صلب مطلي زنك
- إطار أمامي صلب مقاوم للصدأ
- مزلاج ومسمار بطلاء نيكيل
- مزلاج أو مسمار/مزلاج قابل للعكس
- شدة تيار 3,1 أمبير
- تيار متردد (AC) بجهد 12 فولت، CE

متوفر قياسياً:

- زوج أطواق نايلون
- طقم مبادعات للإطار الأمامي
- براغي تركيب

حسب الطلب:

- أسطوانة قلب كالون أوروبي

الاعتماد:

- هذه الفئة من الأقفال معتمدة وفقاً لمعيار الاتحاد الأوروبي EN 12209:16 - فئة الأمان 3 (مقاومة صدمات جانبية حتى 500 كجم، وأمامية حتى 400 كجم)
- مناسبة للأبواب المعتمدة وفقاً لمعيار EN1627:2021 حتى فئة المقاومة WK/RC 2

Multitop swing bolt version

Technical features:

- Stainless steel or black paintend faceplate
- Zinc-plated steel case
- Nickel-plated latch, roller and deadbolt
- Latch or reversible latch/bolt

Supplied as standard:

- Pair of nylon roses
- Fixing screws

On request:

- European profile cylinder
- Strikers

Certification:

- This lock series is certified according to the European standard pr EN 15685:19 (mechanical) e EN14846:08 (electric) - Security class 4 (700 Kg side thrust and 500 Kg front thrust resistance)5

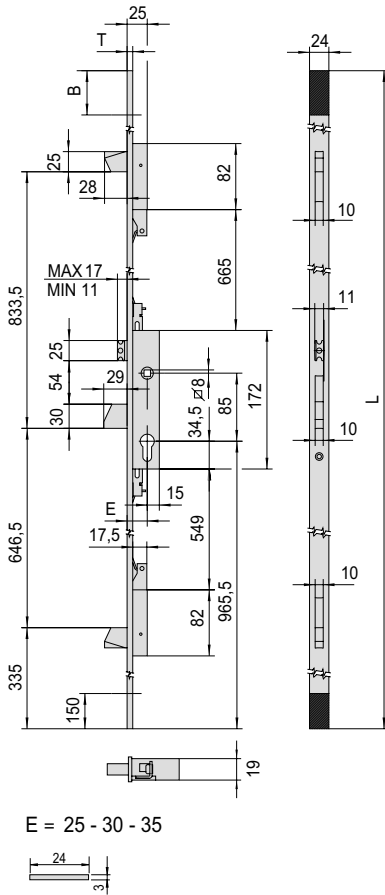

موديل بلسان متأرجح

المواصفات الفنية:

- إطار أمامي صلب مقاوم للصدأ أو مطلي أسود
- إطار صلب مطلي زنك
- مزلاج ومشغل دوار ومسمار قفل محكم بطلاء نيكيل
- مزلاج أو مسمار/مزلاج قابل للعكس

متوفر قياسياً:

- زوج أطواق نايلون
- براغي تركيب

حسب الطلب:

- أسطوانة قلب كالون أوروبي
- مشغلات قفل

الاعتماد:

- هذه الفئة من الأقفال معتمدة وفقاً لمعيار الاتحاد الأوروبي e EN14846:08 (ميكانيكياً) pr EN 15685:19 (كهربائياً) - فئة الأمان 4 (مقاومة صدمات جانبية حتى 700 كجم، وأمامية حتى 500 كجم)5

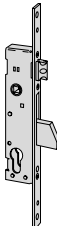
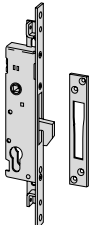
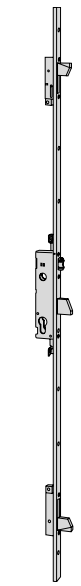
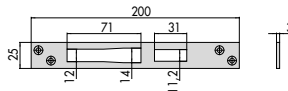
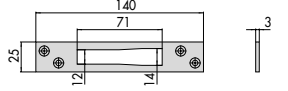
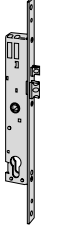
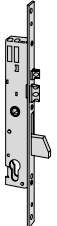
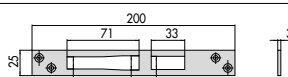

Paletto Swing Bolt				
	146215250	Mortice lock swing bolt & latch 25mm backset	SS	
	146215300	Mortice lock swing bolt & latch 30mm backset	SS	
	146215350	Mortice lock swing bolt & latch 35mm backset	SS	
	146230250	Mortice lock swing bolt & roller 25mm backset	SS	
	146230300	Mortice lock swing bolt & roller 30mm backset	SS	
	146219350	Mortice lock swing bolt & roller 35mm backset	SS	
	146265250	Mortice lock swing hook for sliding doors 25mm backset	SS	
	146265300	Mortice lock swing hook for sliding doors 30mm backset	SS	
	146265350	Mortice lock swing hook for sliding doors 35mm backset	SS	
	146525250	Multipoint Swing Bolt 3 locking points & latch (24x3x2600) 25mm backset	Black	
	146525300	Multipoint Swing Bolt 3 locking point & latch (24x3x2600) 30mm backset	Black	
	146525350	Multipoint Swing Bolt 3 locking points & latch (24x3x2600) 35mm backset	Black	
	146725250	Multipoint Swing Bolt 3 locking points & latch (24x3x2300) 25mm backset	SS	
	146725300	Multipoint Swing Bolt 3 locking points & latch (24x3x2300) 30mm backset	SS	
	146725350	Multipoint Swing Bolt 3 locking points & latch (24x3x2300) 35mm backset	SS	
	146550250	Multipoint Swing Bolt 3 locking points & roller (24x3x2600) 25mm backset	Black	
	146550300	Multipoint Swing Bolt 3 locking points & roller (24x3x2600) 30mm backset	Black	
	146550350	Multipoint Swing Bolt 3 locking points & roller (24x3x2600) 35mm backset	Black	
	146750250	Multipoint Swing Bolt 3 locking points & roller (24x3x2300) 25mm backset	SS	
	146750300	Multipoint Swing Bolt 3 locking points & roller (24x3x2300) 30mm backset	SS	
	146750350	Multipoint Swing Bolt 3 locking points & roller (24x3x2300) 35mm backset	SS	
	106461110	Central Striker	SS	
	106459010	Top & Bottom Striker	SS	
Paletto Swing Bolt Electric				
	116205250	Electric latch only 25mm backset	SS	
	116205300	Electric latch only 30mm backset	SS	
	116205350	Electric latch only 35mm backset	SS	
	116215250	Electric Swing Bolt & latch lock 25mm backset	SS	
	116215300	Electric Swing Bolt & latch lock 30mm backset	SS	
	116215350	Electric Swing Bolt & latch lock 35mm backset	SS	
	106461010	Striker for swing bolt	SS	

Multitop PRO version

Technical features:

- Gear-operated system
- Stainless steel faceplate
- Case thickness 15.5 mm
- Off-phase prevention system
- Zinc-plated die-cast alloy case
- Zinc-plated steel case cover
- Latch interchangeable with nickel-plated roller and deadbolt
- Reversible latch or latch/piston
- Pre-set for additional locking points

Supplied as standard:

- Pair of nylon roses
- Pair of under-faceplate nylon spacers
- Threaded pins for fixing of extension bolts
- Fixing screws

On request:

- European profile cylinder
- Strikers

Certification:

- This lock series is certified according to the European standard EN 12209:16 (mechanical) e EN 14846:08 (electric)
- Security class 6 (1000 Kg side thrust and 600 Kg front thrust resistance)
- Suitable for doors certified to EN 1627:2021 up to WK/ RC 4 resistance class

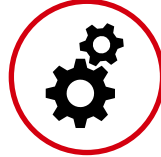

GEAR MECHANISM

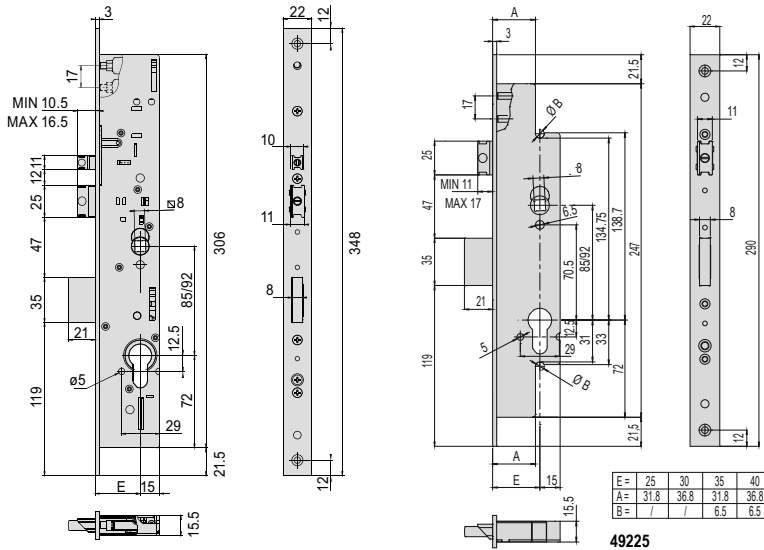

E = 25-30-35-40

Multitop PRO موديل

المواصفات الفنية:

- نظام مشغل بترس
- إطار أمامي صلب مقاوم للصدأ
- سُمك الإطار 15.5 ملم
- نظام وقاية من العطل
- إطار سبيكة معدن مصبوب بالضغط بطلاء زنك
- غطاء خارجي صلب مطلي زنك
- مزلاج قابل للتبديل مع مسمار قفل محكم ومشغل
- دوار مطلي نيكيل
- مزلاج/مكبس أو مزلاج قابل للعكس
- ضبط مسبق لنقاط قفل إضافية

متوفر قياسياً:

- زوج أطواق نابليون
- زوج مبادعات نابليون أسفل الإطار الأمامي
- أسنان محززة لتركيبة مسامير التوسعة
- براغي تركيب

حسب الطلب:

- أسطوانة قلب كالون أوروبي
- مشغلات قفل

الاعتماد:

- هذه الفئة من الأقفال معتمدة وفقاً لمعيار الاتحاد الأوروبي e EN 14846:08 (ميكانيكياً) EN 12209:16 (كهربائياً)
- فئة الأمان 6 (مقاومة صدمات جانبية حتى 1000 كجم، وأمامية حتى 6000 كجم)
- مناسب للأبواب المعتمدة وفقاً لمعيار EN 1627:2021 حتى فئة المقاومة WK/ RC 4

Multitop Pro multipoint version

Technical features:

- Gear-operated system
- Stainless steel or black painted faceplate
- Case 15.5 mm thick
- Off-phase prevention system
- Zinc-plated die-cast alloy case
- Zinc-plated steel case cover
- Latch interchangeable with nickel-plated roller and deadbolt

Supplied as standard:

- Pair of nylon roses
- Fixing screws

On request:

- European profile cylinder
- Strikers

Certification:

- This lock series is certified according to the European standard pr EN 15685:19 (mechanically operated locks) and EN 14846:08 (electrically operated locks) -grade 6 Security (1,000 Kg side load and 600 Kg front thrust)
- Grade 7 Security with a drill-resistant plate series 06436
- Suitable for doors certified to EN 1627:2021 up to resistance class WK/RC



GEAR MECHANISM

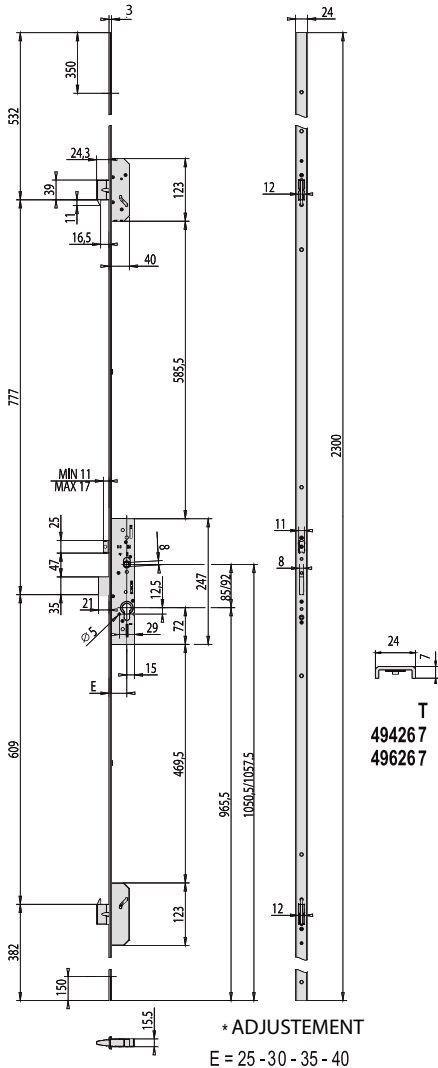

موديل متعدد نقاط القفل Multitop Pro

المواصفات الفنية:

- نظام مشغل بترس
- إطار أمامي صلب مقاوم للصدأ أو مطلي أسود
- إطار سميك 15.5 ملم
- نظام وقاية من العطل
- إطار سبيكة معدن مصبوب بالضغط بطلاء زنك
- غطاء خارجي صلب مطلي زنك
- مزلاج قابل للتبديل مع مسمار قفل محكم ومشغل دوار مطلي نيكيل

متوفر قياسياً:



- زوج أطواق نابليون
- براغي تركيب

حسب الطلب:

- أسطوانة قلب كالمون أوروبي
- مشغلات قفل

الاعتماد:

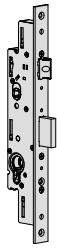
- هذه الفئة من الأقفال معتمدة وفقاً لمعيار الاتحاد الأوروبي pr EN 15685:19 - (أقفال مشغلة ميكانيكياً) والمعيار EN 14846:08 (أقفال مشغلة كهربائياً) - درجة الأمان 6 (جمال جانبي حتى 1,000 كجم وأمامي حتى 600 كجم)
- درجة الأمان 7 لفئة الألواح المقاومة للتعب 06436
- مناسبة للأبواب المعتمدة وفقاً لمعيار EN 1627:2021 حتى فئة المقاومة WK/RC

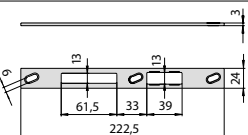
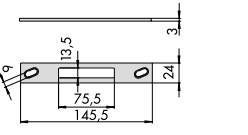
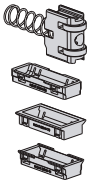
Multitop Pro RC			
	14922525000RC	MultitopPro mortice lock deadbolt & latch 25mm backset	SS
	14922530000RC	MultitopPro mortice lock deadbolt & latch 30mm backset	SS
	14922535000RC	MultitopPro mortice lock deadbolt & latch 35mm backset	SS
	14922540000RC	MultitopPro mortice lock deadbolt & latch 45mm backset	SS
	14952625000RC	MultitopPro 3 locking points (24x3x2300) 25mm backset	Black
	14952630000RC	MultitopPro 3 locking points (24x3x2300) 30mm backset	Black
	14952635000RC	MultitopPro 3 locking points (24x3x2300) 35mm backset	Black
	14952640000RC	MultitopPro 3 locking points (24x3x2300) 40mm backset	Black
	14972625000RC	MultitopPro 3 locking points (24x3x2300) 25mm backset	SS
	14972630000RC	MultitopPro 3 locking points (24x3x2300) 30mm backset	SS
	14972635000RC	MultitopPro 3 locking points (24x3x2300) 35mm backset	SS
	14972640000RC	MultitopPro 3 locking points (24x3x2300) 40mm backset	SS
	106461300	Central Striker	SS
	106461340	Top & bottom Stiker	SS
	106000000	Modular roller for locks 49000 series adjustable from 2.5 to 15.5 mm	

Automatic locks series Multitop MATIC

Technical features:

- Automatic bolt actuation system
- Adjustable central lock deadlocking latchbolt.
- Stainless steel faceplate
- Adjustable "automatic reset" sensor.
- Zinc-plated case and cover

Supplied as standard:

- Pair of nylon roses
- Fixing screws

On request:

- European profile cylinder
- Strikers

Standards:

- Grade 6 Security to prEN12209:16

Certifications:

- ICIM EN 12209:16 SRM-00136-00



**AUTOMATIC
DEAD BOLT**

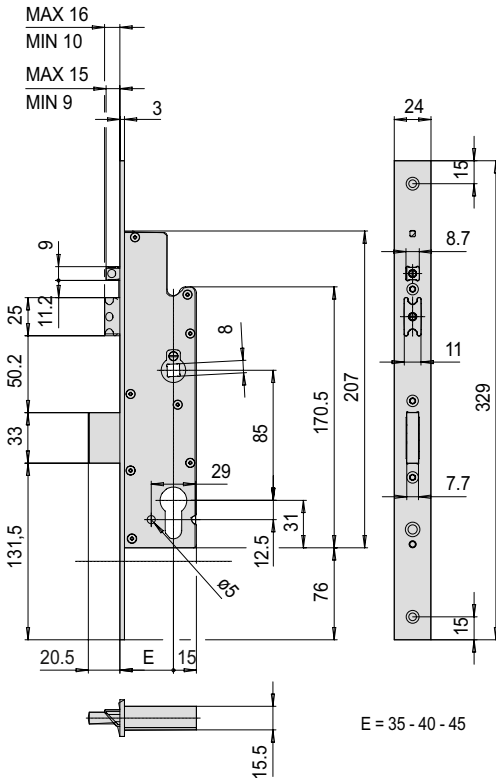

فئة الاقفال ذاتية الغلق Multitop MATIC

المواصفات الفنية:

- نظام تشغيل تلقائي لمسار القفل
- نظام مشغل بترس
- مسمار قفل محكم ومزلاج، قفل مركزي، قابل للضبط.
- إطار أمامي صلب مقاوم للصدأ
- مستشعر «إعادة ضبط تلقائي» قابل لإعادة الضبط.
- إطار خارجي معدن مصبوب بالضغط بطلاء زنك
- غطاء صلب مطلي زنك

متوفر مع:

- زوج أطواق نابليون
- براغي تركيب

حسب الطلب:

- أسطوانة قلب كالون أوروبي
- مشغلات قفل

المعايير:

- درجة الأمان 6 وفقاً للمعيار prEN12209:16

الاعتمادات:

- 00-ICIM EN 12209:16 SRM-00136

Motorized automatic locks series Multitop MATIC

Technical features:

- Automatic deadbolts and latch
- Lock and motor case thickness 15.5 mm
- Closed case in zinc-plated pressure die-cast metal
- Stainless steel faceplate
- Zinc-plated steel cover
- 10 to 16 mm adjustable deadlocking latchbolt
- 9 to 15 mm adjustable "automatic reset" sensor
- CE 12V DC voltage
- Absorbed current 2A
- Sound signal to indicate open or closed status (deadbolt status)
- Sound signal to indicate any installation errors

Supplied as standard:

- Pair of nylon roses
- Fixing screws

On request:

- European profile cylinder
- Strikers

Certification:

- Grade 6 Security to EN 14846:08
- ICIM EN 14486:08 EST-000019-00:16 SRM-00136-00

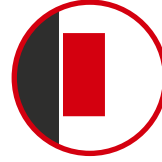

**AUTOMATIC
DEAD BOLT**

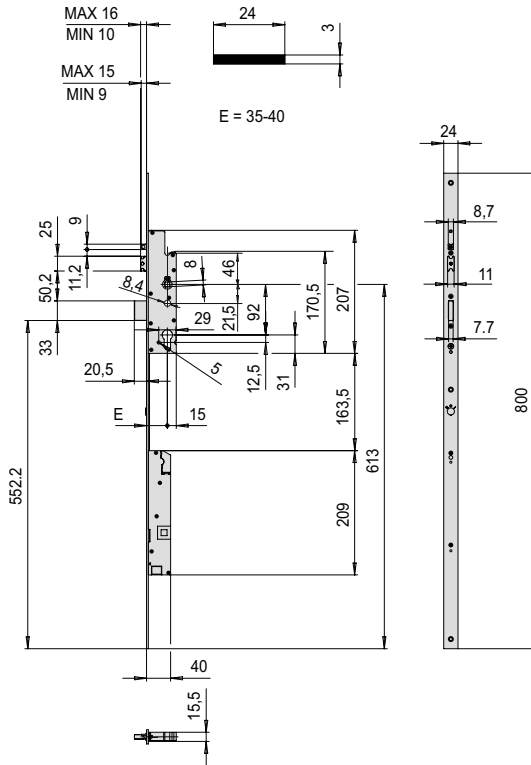

فئة الأقفال ذاتية الغلق بمحرك كهربائي Multitop MATIC

المواصفات الفنية:

- مزلاج ومسامير قفل محكم بتشغيل تلقائي
- سمك القفل وعلبة الموتور 12.5 ملم
- إطار محكم معدن مصبوب بالضغط مطلي زنك
- إطار أمامي صلب مقاوم للصدأ
- غطاء صلب مطلي زنك
- مسمار قفل محكم ومزلاج، قابلية ضبط، مقياس 10 إلى 16 ملم
- مستشعر «إعادة ضبط تلقائي» قابل لإعادة الضبط، مقياس 9 إلى 15 ملم
- تيار مستمر (DC) بجهد 12 فولت، CE
- شدة تيار 2 أمبير
- إشارة صوتية للتنبيه بحالة الفتح أو الغلق (حالة تشغيل مسمار القفل المحكم)
- إشارة صوتية للتنبيه بحدوث أي أخطاء في التركيب

متوفر قياسياً:



- زوج أطواق نابليون
- براغي تركيب

حسب الطلب:

- أسطوانة قلب كالون أوروبي
- مشغلات قفل

الاعتماد:

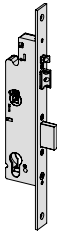
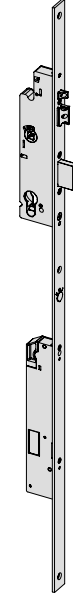
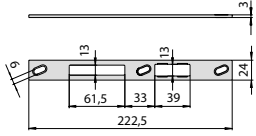
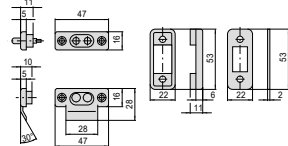
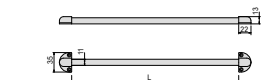
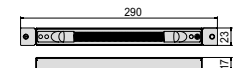
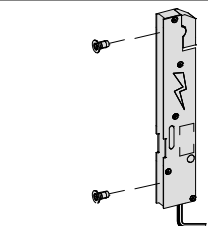
- درجة الأمان 6 وفقاً للمعيار EN 14846:08
- 00-ICIM EN 14486:08 EST-000019- 00:16 SRM-00136

Multitop Matic			
	14A300350	MultitopMatic automatic mortice lock deadbolt & latch 35mm backset	SS
	14A300400	MultitopMatic automatic mortice lock deadbolt & latch 40mm backset	SS
	14A300450	MultitopMatic automatic mortice lock deadbolt & latch 45mm backset	SS
	11A300350	MultitopMatic automatic mortice lock deadbolt & latch 35mm backset - motorized	SS
	11A300400	MultitopMatic automatic mortice lock deadbolt & latch 40mm backset - motorized	SS
	106461300	Striker	SS
Accessories			
	106511000	Couple of Contacts (only for electric, No motorized)	
	106515210	Rim door chord/Door loop, length 600mm	
	106515150	Concealed door chord/Door loop	
	1E0000000	MultitopMatic Motor 12v	
	107060100	Power supply: Output: 12 Vdc - 2.5A Class 2 UL Listed Certificated	

Electric Strikers series 15100

Technical features:

- Rated voltage 12-24V ac and 12-24V dc
- Long lipped ZAL stainless alloy casing
- Steel or stainless steel interchangeable faceplates

Supplied as standard:

- Faceplate fixing screws

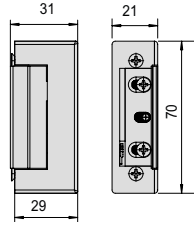

أقفال كهربائية، فئة 15100

المواصفات الفنية:

- الجهد الكهربائي المقدر 24-12 فولت AC، و 24-12 فولت DC
- إطار من سبيكة معدن مقاوم للصدأ، تصميم طويل مشقّه، ZAL
- إطارات أمامية صلب أو صلب مقاوم للصدأ، قابلة للتبديل

متوفر قياسيًا:

- براغي تركيب الإطار الأمامي

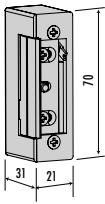
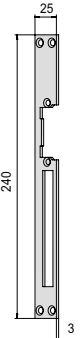
Electric Strike for Aluminum			
	115100000	Electric striker for mortice locks 12Vac catch + hold open device	SS
	115102000	Electric striker for mortice locks 12Vac hold open device	SS
	115101000	Electric striker for mortice locks 12Vac catch mechanism	SS
	115120000	Electric striker for mortice locks 24Vac catch + hold open device	SS
	115122000	Electric striker for mortice locks 24Vac hold open device	SS
	115121000	Electric striker for mortice locks 24Vac catch mechanism	SS
	105020000	Striker	SS

Motorized Fast Touch series 59850

Technical features:

- Aluminium/aluminium alloy cover
- Extruded aluminium bar, adjustable in length down to 600 mm for all versions

Operation:

- Latchbolt is withdrawn by motor allowing the door to be opened.
- Timed latch withdrawal from 3 to 30 seconds: By pushing the bar the latchbolt is withdrawn allowing the door to be opened.

Supplied as standard:

- Special strikes
- Fixing screws

On request:

- Outside access devices
- Extension bolts
- Fire door version with steel latchbolt (Spec. FR)

Finishes:

- Cover: black bar: red
- Cover: grey bar: grey (fin. 97)
- Carter and bar painted steel grey (fin. B9)
- PVD treatment: satin-finished stainless steel (fin. C2)

Standards:

- CE marking in compliance with the Construction Products Regulation 305/2011 issued by ICIM



فئة Fast Touch 59850 الآلية

المواصفات الفنية:

- غطاء الألمنيوم / سبيكة الألمنيوم
- عمود الألمنيوم مثبت، قابل لتقصير الطول حتى 600 ملم لكل الإصدارات

التشغيل:

- يتم سحب مسمار مزلاجي بواسطة موتور للسماح بفتح الباب.
- وقت سحب المزلاج من 3 إلى 30 ثانية: عند الضغط على عمود التشغيل، يتم سحب المسمار المزلاجي للسماح بفتح الباب.

متوفر قياسياً:

- مشغلات مخصصة
- براغي تركيب

حسب الطلب:

- أدوات تحكم خارجية
- مسامير للتوسعة
- إصدار للأبواب المقاومة للحرائق بمسمار مزلاجي صلب (مواصفات خاصة FR)

الالوان:

- الغطاء: أسود؛ العمود: أحمر
- الغطاء: رمادي؛ العمود: رمادي (الدرجة 97)
- الموصل والعمود صلب مطلي رمادي (الدرجة B9)
- معالجة PVD: صلب مقاوم للصدأ بطلاء لامع (الدرجة C2)

المعايير:

- التوافق مع معايير الاتحاد الأوروبي (CE)، لائحة منتجات البناء والإنشاء 2011/305 الصادرة عن ICIM

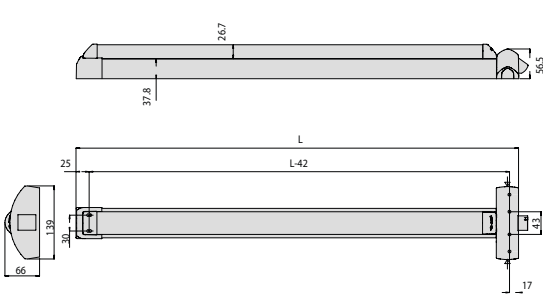

Efast			
	159851100	Motorised modular PED, L=1200mm	Black / Red
	15985110097	Motorised modular PED, L=1200mm	Grey
	159851100C2	Motorised modular PED, L=1200mm	SS

Fast Touch series 59800

Technical features:

- Painted aluminium body and bar
- Painted aluminum alloy cover
- Adjustable length up to 300 mm
- Chrome aluminum alloy self-locking latchbolt

Supplied as standard:

- Special strikers
- Fixing screws

On request:

- Outside access devices
- Extension bolts
- Version with microswitch (spec. LA)
- Version with hold open device (spec. FG).
- Fire door version with steel latchbolt (FR spec.).

Finishes:

- Cover: black bar: red
- Cover: black bar: black (fin. 44)
- Cover: white bar: white (fin. 45)
- Cover: grey bar: grey (fin. 97)
- Carter and bar painted steel grey (fin. B9)
- PVD treatment: satin-finished stainless steel (fin. C2)

Standards:

- CE marking in compliance with the Construction Products Regulation 305/2011 issued by ICIM



فئة Fast Touch 59800

المواصفات الفنية:

- هيكل وعمود ألومنيوم مطلي
- غطاء من سبيكة ألومنيوم مطلي
- طول قابل للتعديل حتى 300 ملم
- مسمار مزلاجي ذاتي القفل، سبيكة ألومنيوم كروم

متوفر قياسياً:

- مشغلات مخصصة
- براغي تركيب

حسب الطلب:

- أجهزة تحكم خارجية
- مسامير للتوسعة
- إصدار مزود بمفتاح تشغيل صغير جداً (مواصفات خاصة LA)
- إصدار مزود بأداة تثبيت الفتح (مواصفات خاصة FG).
- إصدار للأبواب المقاومة للحرائق بمسمار مزلاجي صلب (مواصفات خاصة FR).

الالوان:

- الغطاء: أسود؛ العمود: أحمر
- الغطاء: أسود؛ العمود: أسود (الدرجة 44)
- الغطاء: أبيض؛ العمود: أبيض (الدرجة 45)
- الغطاء: رمادي؛ العمود: رمادي (الدرجة 97)
- الموصل والعمود صلب مطلي رمادي (الدرجة B9)
- معالجة PVD: صلب مقاوم للصدأ بطلاء لامع (الدرجة C2)

المعايير:

- التوافق مع معايير الاتحاد الأوروبي (CE)، لائحة منتجات البناء والإنشاء 2011/305 الصادرة عن ICIM

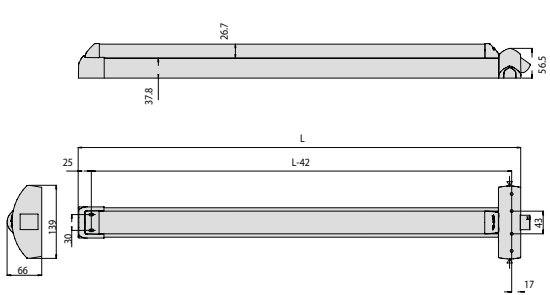

Fast Touch			
	159801100	PED non modular with lateral latch bolt L=1200	Black / Red
	15980110097	PED non modular with lateral latch bolt L=1200	Grey
	159816100	PED modular without central latch bolt L=1200	Black / Red
	15981610097	PED modular without central latch bolt L=1200	Grey
	159811100	PED modular with central latch bolt L=1200	Black / Red
	15981110097	PED modular with central latch bolt L=1200	Silver
	159811100C2	PED modular with lateral latch bolt L=1200	SS

Fast Push series 59000

Technical features:

- Painted aluminum alloy/aluminum cover
- Chrome aluminum alloy self-locking latchbolt.

Supplied as standard:

- Special strikers
- Fixing screws
- ICIM and CE certificates of compliance

On request:

- Bar series 07007
- Outside access devices
- Extension bolts
- Microswitch
- Hold open device
- Fire door version with steel latchbolt (FR spec.).

Finishes:

- Painted black
- Painted white (fin. 45)
- Painted grey (fin. 97)
- Painted steel grey (fin. B9)
- PVD treatment: satin-finished stainless steel (fin. C2)

Standards:

- CE marking in compliance with the Construction Products Regulation 305/2011 issued by ICI



فئة 59000 Fast Push

المواصفات الفنية:

- غطاء ألومنيوم / سبيكة ألومنيوم مطلي
- مسمار مزلاجي ذاتي القفل، سبيكة ألومنيوم كروم.

متوفر قياسيًا:

- مشغلات مخصصة
- براغي تركيب
- شهادات ICIM & CE

حسب الطلب:

- فئة 07007 - عمود تشغيل
- أجهزة تحكم خارجية
- مسامير للتوسعة
- مفتاح تشغيل مصغر
- أداة تثبيت الفتح
- إصدار للأبواب المقاومة للحرائق بمسمار مزلاجي صلب (مواصفات خاصة FR).

الالوان:

- طلاء أسود
- طلاء أبيض (درجة 45)
- طلاء أبيض (درجة 97)
- صلب بطلاء رمادي (درجة B9)
- معالجة PVD: صلب مقاوم للصدأ بطلاء لامع (الدرجة C2)

المعايير:

- التوافق مع معايير الاتحاد الأوروبي (CE)، لائحة منتجات البناء والإنشاء 2011/305 الصادرة عن ICIM

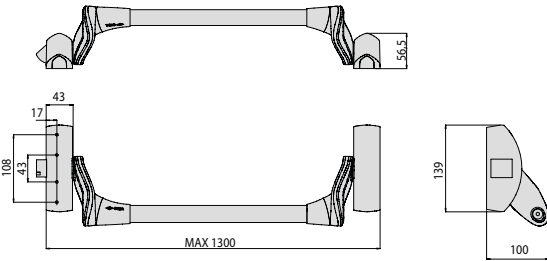

Fast Push

	159001100	PED non modular with lateral latch bolt	Black
	15900110097	PED non modular with lateral latch bolt	Grey
	159016100	PED modular without central latch bolt	Black
	15901610097	PED modular without central latch bolt	Grey
	159011100	PED modular with central latch bolt	Black
	15901110097	PED modular with central latch bolt	Grey
	159011100C2	PED modular with lateral latch bolt	SS

Additional locking point

Technical features:

- Painted aluminum alloy/aluminum cover
- Chrome aluminum alloy latchbolt
- Can be combined with the panic exit devices series FAST - EFAST
- For doors with 2500 mm maximum height and horizontal bar 1100 mm from the floor

Supplied as standard:

- Special strikers
- Fixing screws

Finishes:

- Painted black
- Painted white (fin. 45)
- Painted grey (fin. 97)
- Painted steel grey (fin. B9)
- Satin-finished stainless steel treatment (fin. C2)

Standards:

- CE marking in compliance with the Construction Products Regulation 305/2011 issued by ICIM

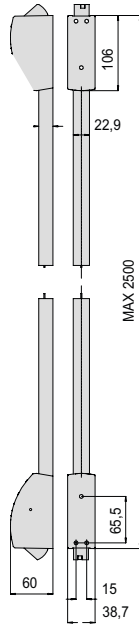

نقطة قفل إضافية

المواصفات الفنية:

- غطاء ألومنيوم / سبيكة ألومنيوم مطلي
- مسمار مزلاجي، سبيكة ألومنيوم كروم
- يمكن تركيب مع أجهزة هروب الطوارئ من الفئة - FAST EFAST
- للأبواب بارتفاع 2500 ملم بحد أقصى، وعمود أفقي بطول 1100 ملم من الأرض

متوفر قياسياً:

- مشغلات مخصصة
- براغي تركيب

لمسات نهائية:

- طلاء أسود
- طلاء أبيض (درجة 45)
- طلاء أبيض (درجة 97)
- صلب بطلاء رمادي (درجة B9)
- صلب معالج مقاوم للصدأ، طلاء لامع (الدرجة C2)

المعايير:

- التوافق مع معايير الاتحاد الأوروبي (CE)، لائحة منتجات البناء والإنشاء 2011/305 الصادرة عن ICIM

Kit for Additional Locking points (Pullman Latch)

	107063610	Pair of latch bolts for top & bottom locking point	Black
	10706361097	Pair of latch bolts for top & bottom locking point	Silver
	107063610C2	Pair of latch bolts for top & bottom locking point	SS

Oval Shaped Bar

	107007140	Steel oval bar for PED L=1200	Red
	107007150	Steel oval bar for PED L=1500	Red
	10700714097	Steel oval bar for PED L=1200	Grey
	10700715097	Steel oval bar for PED L=1500	Grey
	107007610	Stainless steel oval bar for PED L=1200	SS
	107007620	Stainless steel oval bar for PED L=1500	SS

Outside access devices

Technical features:

- Aluminium plate

Supplied as standard:

- Cylinders with 3 keys
- Fixing screws

Finishes:

- Painted black
- Painted white (fin. 45)
- Painted grey (fin. 97)
- Painted steel grey (fin. B9)
- PVD treatment: satin-finished stainless steel (fin. C2)



نقطة قفل إضافية

المواصفات الفنية:

- إطار ألومنيوم

متوفر قياسياً:

- أسطوانة كالمون بـ 3 مفاتيح
- براغي تركيب

لمسات نهائية:

- طلاء أسود
- طلاء أبيض (درجة 45)
- طلاء أبيض (درجة 97)
- صلب بطلاء رمادي (درجة B9)
- معالجة PVD: صلب مقاوم للصدأ بطلاء لامع (الدرجة C2)

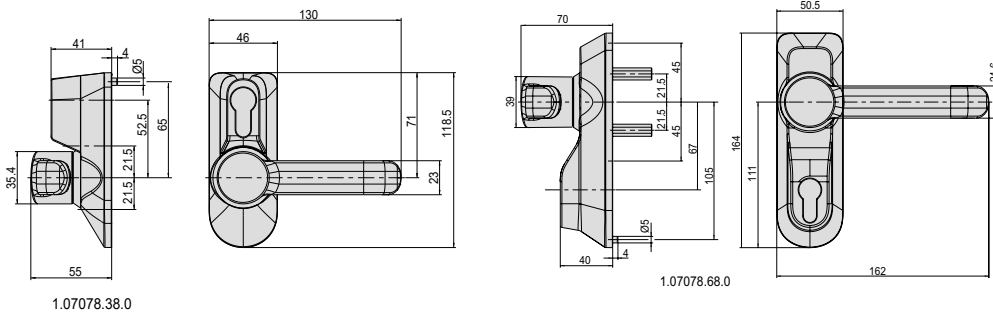

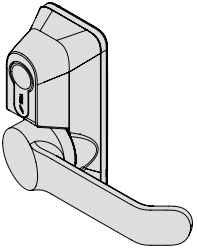
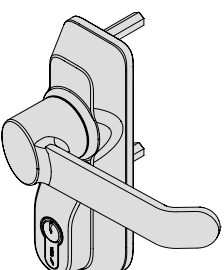
Trim			
	107078380	Trim plate with handle and cylinder - Handle deactivated by key	Black
	10707838097	Trim plate with handle and cylinder - Handle deactivated by key	Grey
	107078380C2	Trim plate with handle and cylinder - Handle deactivated by key	SS
	107078680	Trim plate with handle and cylinder - Handle deactivated by key	Black
	10707868097	Trim plate with handle and cylinder - Handle deactivated by key	Grey
	107078680C2	Trim plate with handle and cylinder - Handle deactivated by key	SS

Fast Touch series 59700

Technical features:

- Painted aluminium body and bar
- Painted aluminum alloy cover
- Adjustable length up to 300 mm

Supplied as standard:

- Fixing screws
- ICIM and CE certificates of compliance
- Installation and maintenance Instructions

On request:

- Internal and external plates
- Version with microswitch (spec. LA)
- Fire door version (FR spec.).

Finishes:

- Cover: black bar: red
- Cover: black bar: black (fin. 44)
- Cover: white bar: white (fin. 45)
- Cover: grey bar: Grey (fin. 97)
- Carter and bar painted steel grey (fin. B9)
- PVD treatment: satin-finished stainless steel (fin. C2)

Standards:

- CE marking in compliance with the Construction Products Regulation 305/2011 issued by ICIM

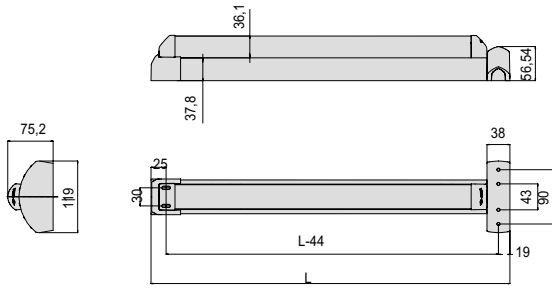

فئة Fast Touch 59700

المواصفات الفنية:

- هيكل وعمود ألومنيوم مطلي
- غطاء من سبيكة ألومنيوم مطلي
- طول قابل للتعديل حتى 300 ملم

متوفر قياسياً:

- براغي تركيب
- شهادات ICIM & CE
- تعليمات التركيب والصيانة

حسب الطلب:

- لوحات داخلية وخارجية
- إصدار مزود بمفتاح تشغيل صغير جداً (مواصفات خاصة LA)
- إصدار الأبواب المقاومة للحرائق (مواصفات خاصة FR).

الالوان:

- الغطاء: أسود؛ العمود: أحمر
- الغطاء: أسود؛ العمود: أسود (الدرجة 44)
- الغطاء: أبيض؛ العمود: أبيض (الدرجة 45)
- الغطاء: رمادي؛ العمود: رمادي (الدرجة 97)
- الموصل والعمود صلب مطلي رمادي (الدرجة B9)
- معالجة PVD: صلب مقاوم للصدأ بطلاء لامع (الدرجة C2)

المعايير:

- التوافق مع معايير الاتحاد الأوروبي (CE)، لائحة منتجات البناء والإنشاء
- ICIM 2011/305 الصادرة عن

Fast Touch for Panic Function Mortice lock

	159711000	PED for panic function mortice lock L= 1200	Black
	15971100097	PED for panic function mortice lock L= 1200	Grey
	159711000C2	PED for panic function mortice lock L= 1200	SS

Fast Push series 59600

Technical features:

- Painted aluminum alloy/aluminum cover

Supplied as standard:

- Fixing screws
- ICIM and CE certificates of compliance
- Installation and maintenance Instructions

On request:

- Internal and external plates
- Bar series 07007
- Version with microswitch (spec. LA)
- Fire door version (FR spec.)

Finishes:

- Painted black
- Painted white (fin. 45)
- Painted grey (fin. 97)
- Painted steel grey (fin. B9)
- PVD treatment: satin-finished stainless steel (fin. C2)

Standards:

- CE marking in compliance with the Construction Products Regulation 305/2011 issued by ICIM



فئة Fast Push 59600

المواصفات الفنية:

- غطاء ألومنيوم / سبيكة ألومنيوم مطلي

متوفر قياسياً:

- براغي تركيب
- شهادات المطابقة مع ICIM & CE
- تعليمات التركيب والصيانة

حسب الطلب:

- لوحات داخلية وخارجية
- فئة 07007 - عمود تشغيل
- إصدار مزود بمفتاح تشغيل صغير جداً (مواصفات خاصة LA)
- إصدار الأبواب المقاومة للحرائق (مواصفات خاصة FR).

الالوان:

- طلاء أسود
- طلاء أبيض (درجة 45)
- طلاء أبيض (درجة 97)
- صلب بطلاء رمادي (درجة B9)
- معالجة PVD: صلب مقاوم للصدأ بطلاء لامع (الدرجة C2)

المعايير:

- التوافق مع معايير الاتحاد الأوروبي (CE)، لائحة منتجات البناء والإنشاء 2011/305 الصادرة عن ICIM

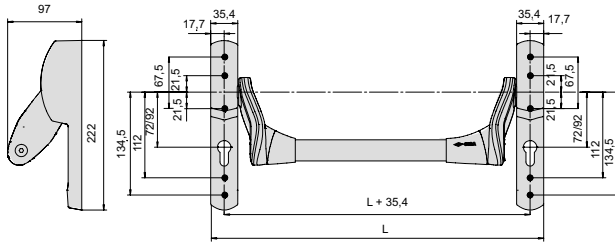
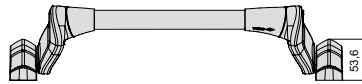

Fast Push for panic function Mortice lock			
	159607100	PED for panic function mortice lock	Black
	15960710097	PED for panic function mortice lock	Grey
	159607100C2	PED for panic function mortice lock	SS

Finishes of Panic Exit Devices

So much more than technology. The focus on design and colour combination make CISA FAST panic exit devices highly versatile products, blending into any environment. The PVD finishes in particular give the product both style and strength.

Finishes: painted

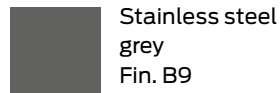
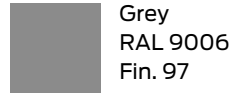
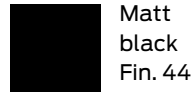
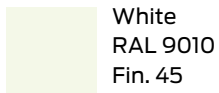

Finishes: anodised for FAST Touch bar

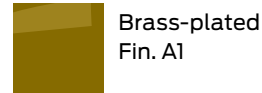
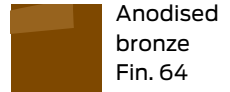
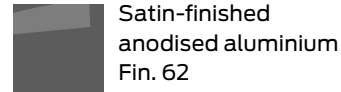

Finishes: PVD

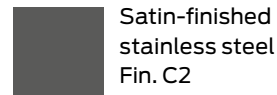

Electric locks series 16600

Technical features:

- Steel case with zinc coating
- Stainless steel faceplate
- Latchbolt, nickel-plated steel
- Reversible latch/bolt
- Square spindle, 8 mm
- CE 12V AC voltage
- Absorbed current 3.1 A

Supplied as standard:

- Set of faceplate spacers
- Fixing screws l

On request:

- European profil cylinder
- Strikers

Standards:

- UNI EN 179
- UNI EN 1125
- EN 12209:03 and EN 14846:08

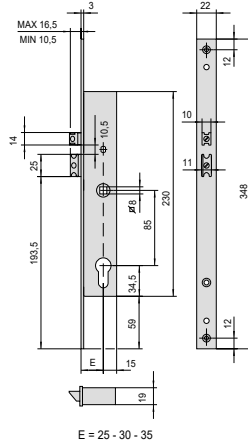

الإقفال الكهربائية الفئدة 16600

المواصفات الفنية:

- إطار صلب بطلاء زنك
- إطار أمامي صلب مقاوم للصدأ
- مسمار مزلاجي، صلب مطلي نيكيل
- مسمار / مزلاج قابل للعكس
- طرف تشغيل مربع، 8 ملم
- تيار متردد (AC) بجهد 12 فولت، CE
- شدة تيار 3.1 أمبير

متوفر قياسياً:

- طقم مبادعات للإطار الأمامي
- براغي تركيب

حسب الطلب:

- أسطوانة قلب كالون أوروبي
- مشغلات قفل

المعايير:

- UNI EN 179
- UNI EN 1125
- EN 14846:08 و EN 12209:03



Panic Function Cylinder Electric Mortice Lock

	116605250	Panic function mortice lock backset 25mm	SS
	116605300	Panic function mortice lock backset 30mm	SS
	116605350	Panic function mortice lock backset 35mm	SS
	106461300	Striker	SS

Lock series Sikurexit

Technical features:

- Steel case with zinc coating
- Adjustable nickel-plated anti-picking latchbolt and bolt
- Nickel-plated deadbolt
- Square spindle, 8 mm
- DIN holes for handle plate installation

On request:

- European profile cylinder
- Strikers

Standards:

- UNI EN 179
- UNI EN 1125
- Suitable for doors certified to EN 1627:2011 up to WK/RC 4 resistance class
- EN 12209:03 (1 locking point)
- prEN15685:19 (3 locking point)



أقفال الفئدة Sikurexit

المواصفات الفنية:

- إطار صلب بطلاء زنك
- مسمار ومسمار مزلاجي، مقاوم للاختراق، قابل للتعديل، طلاء نيكيل
- مسمار قفل محكم مطلي نيكيل
- عمود تشغيل مربع، 8 ملم
- فتحات DIN لتركيب إطار مقبض

حسب الطلب:

- أسطوانة قلب كالون أوروبي
- مشغلات قفل

المعايير:

- UNI EN 179
- UNI EN 1125
- مناسب للأبواب المعتمدة وفقاً للمعيار EN 1627:2011 حتى فئة المقاومة WK/ RC 4
- EN 12209:03 (نقطة قفل واحدة)
- prEN15685:19 (ثلاث نقاط قفل)



Sikur Exit			
	143725300	Panic lock for single and double leaf door (for main leaf) 30mm backset	SS
	143725350	Panic lock for single and double leaf door (for main leaf) 35mm backset	SS
	143725400	Panic lock for single and double leaf door (for main leaf) 40mm backset	SS
	143725450	Panic lock for single and double leaf door (for main leaf) 45mm backset	SS
	143295400	Panic lock for double leafs door (for secondary leaf) 40mm backset	SS
	107088030	Zinc plated extension bolts	
	107089520	Steel dogging device	
	106141890	Nylon cover for thermal cut aluminium profiles for outward opening doors	
	106461300	Striker	SS
	106461340	Top & bottom Stiker	SS

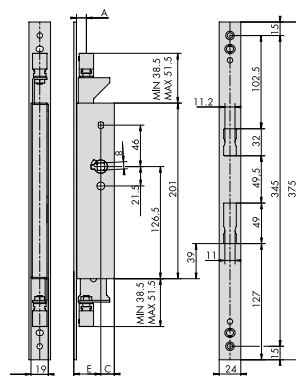
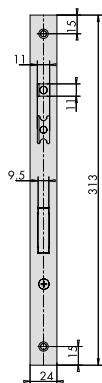
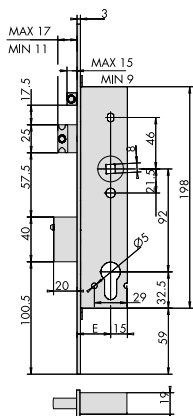

F	A	C
30	11+29	15
40	21+39	10
60	41+59	10
75	56+74	10

E = 30-35-40-45

Series D5200

Technical features:

- Steel sliding arm with or without hold open device
- Adjustment valve with thermostatic device.

Operation:

- Adjustable closing speed and end stroke
- Adjustable strength
- Backcheck (opening brake)
- **Supplied as standard:**
- Fixing screws
- Adhesive templates

On request:

- Mounting plates
- Replacement arm with or without hold open

Finishes:

- Grey (fin. 97)
- Black (fin. 44)
- White (fin. 45)
- Brown (fin. 88)

Standards:

- CE marking in compliance with the Construction Products Regulation 305/2011

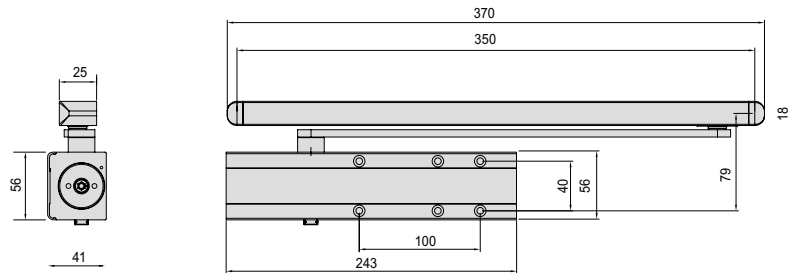

الفئة D5200

المواصفات الفنية:

- ذراع تشغيل صلب مزودة بأداة تثبيت الفتح أو بدونها
- صمام ضبط مزود بأداة ضبط حرارية.

التشغيل:

- إمكانية ضبط سرعة القفل وانتهاء مسار التشغيل
- إمكانية ضبط القوة
- كايح عكسي (كبح الفتح)
- متوفر قياسياً:
- براغي تركيب
- قوالب لصق

حسب الطلب:

- ألواح تركيب
- ذراع بديل مزودة بأداة تثبيت الفتح أو بدونها

الألوان:

- ألومنيوم (الدرجة 97)
- أسود (الدرجة 44)
- أبيض (الدرجة 45)
- بني (الدرجة 88)

المعايير:

- التوافق مع معايير الاتحاد الأوروبي (CE)، لائحة منتجات البناء والإنشاء 2011/305

D5200			
	1D520003097	Door closer 1-4, without hold open device - 20-80kg	Grey
	1D520003044	Door closer 1-4, without hold open device - 20-80kg	Black
	1D520003045	Door closer 1-4, without hold open device - 20-80kg	White
	1D521003097	Door closer 1-4, with hold open device - 20-80kg	Grey
	1D521003044	Door closer 1-4, with hold open device - 20-80kg	Black
	1D521003045	Door closer 1-4, with hold open device - 20-80kg	White

Series Professional Plus 2

Technical features:

- Adjustable steel arm with hold open device
- Solid aluminium body with slide-on cover

Operation:

- Multiple strength with adjustable position of body and arm hinge mechanism (C15 model)
- Adjustable strength via the screw on the body side (C16 model)
- Closing strength and end stroke adjustment valves for easier access
- Valves protection cover to avoid any unauthorised adjustment
- Adjustable closing strength from 180° to 15° via the valve (closing)
- Adjustment of the end stroke from 15° to 0° via the valve (latch)
- Adjustable backcheck (opening brake) to reduce the risk of damaging the door and the adjacent walls
- Adjustment of stop position up to 130° (function not suitable for fire doors)

Supplied as standard:

- Fixing screws
- Template and installation instructions

Finishes:

- Grey (fin. 97)
- Black (fin. 44)
- White (fin. 45)
- Champagne (fin. 87)
- Brown (fin. 88)
- Matt black (fin. 90)

Standards:

- CE marking in accordance with the regulation 305/2011



الفئة Professional Plus 2

المواصفات الفنية:

- ذراع تشغيل صلب قابل للتعديل مزودة بأداة تثبيت الفتح
- هيكل الألمنيوم مصمت بغطاء متحرك.

التشغيل:

- نقاط قوة متعددة مع إمكانية تعديل موضع الهيكل وآلية مفصلة الذراع (طراز C15)
- درجة قوة قابلة للتعديل باستخدام برغي الضبط على جانب الهيكل (طراز C16)
- إمكانية ضبط قوة الغلق، صمامات ضبط انتهاء مسار التشغيل لتيسير الاستخدام
- غطاء لحماية الصمامات لتجنب أي ضبط غير مصرح به
- إمكانية تعديل قوة الغلق من 180 درجة إلى 15 درجة باستخدام الصمام (للغلق)
- إمكانية تعديل مسار التشغيل من 15 درجة إلى 0 درجة باستخدام الصمام (المزلاج)
- كابح عكسي (كبح الفتح) قابل للتعديل لتقليل احتمالية تلف الباب والحوائط المجاورة له
- إمكانية تعديل وضع الإيقاف حتى 130 درجة (هذه الوظيفة غير مناسبة للأبواب المقاومة للحرائق)

متوفر قياسيًا:

- براغي تركيب
- تعليمات التركيب ونموذج توضيحي

الألوان:

- رمادي (الدرجة 97)
- أسود (الدرجة 44)
- أبيض (الدرجة 45)
- بيج (الدرجة 87)
- بني (الدرجة 88)
- أسود غير لامع (الدرجة 90)

المعايير:

- التوافق مع توجيهات الاتحاد الأوروبي (CE) وفقًا للائحة 2011/305

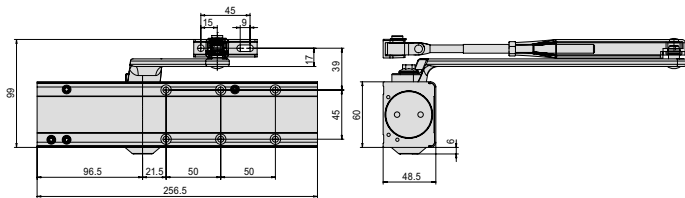

Professional Plus			
	1C151003097	Door closer 2-4, without hold open device - 40-80kg	Grey
	1C151003044	Door closer 2-4, without hold open device - 40-80kg	Black
	1C151003045	Door closer 2-4, without hold open device - 40-80kg	White
	1C161005097	Door closer 2-6, without hold open device - 40-80kg	Grey
	1C161005044	Door closer 2-6, without hold open device - 40-120kg	Black
	1C161005045	Door closer 2-6, without hold open device - 40-120kg	White
	1C151103097	Door closer 2-4, with hold open device - 40-80kg	Grey
	1C151103044	Door closer 2-4, with hold open device - 40-80kg	Black
	1C151103045	Door closer 2-4, with hold open device - 40-80kg	White
	1C161105097	Door closer 2-6, with hold open device - 40-120kg	Grey
1C161105044	Door closer 2-6, with hold open device - 40-120kg	Black	
1C161105045	Door closer 2-6, with hold open device - 40-120kg	White	

Series D8200

Technical features:

- Cast iron pressed body
- Steel slider arm with or without stop
- Cam-controlled operation
- Adjustment valves with thermostatic device.

Operation:

- Adjustable closing speed and end stroke
- Adjustable strength

Supplied as standard:

- Fixing screws
- Adhesive templates

Finishes:

- Aluminum (fin. 97)

Standards:

- CE marking in compliance with the Construction Products Regulation 305/2011



الفئة D8200

المواصفات الفنية:

- هيكل مضغوط، حديد صب
- ذراع تشغيل صلب بـ / بدون نقطة إيقاف
- تشغيل متحكم فيه بواسطة غالق
- صمامات ضبط مزودة بأداة ضبط حرارية.

التشغيل:

- إمكانية ضبط سرعة الفقل وانتهاء مسار التشغيل
- إمكانية ضبط الطول

متوفر قياسياً:

- براغي تركيب
- قوالب لصق

لمسات نهائية:

- ألومنيوم (الدرجة 97) • بيج (الدرجة 87)

المعايير:

- التوافق مع معايير الاتحاد الأوروبي (CE)، لائحة منتجات البناء والإنشاء 2011/305

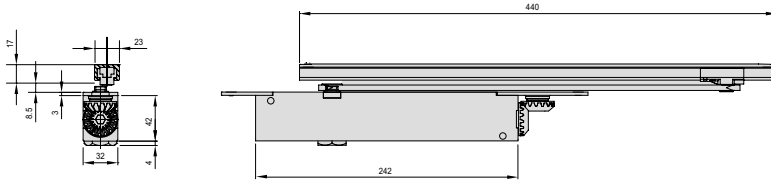

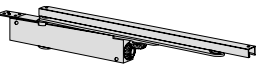
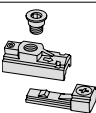
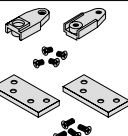
D8200			
	1D820003097	Concealed door closer 2-4, without hold open device - 20-80kg	Grey
	107209000	Hold open device for D8200 series	
	107209250	Mounting kit for aluminium door frames	

Series 60470

Technical features:

- Special aluminium alloy body.
- Steel arm.
- Special steel spring in oil bath.
- Closing speed adjustment valve
- Latch action adjustment valve
- Available with standard arm and with hold open arm

Adjustments

- Closing speed: through valve n° 1
- Latch action: through valve n° 2

Supplied as standard:

- Fixing screws
- Template and installation instructions

Finishes:

- Grey (fin. 97)
- Champagne (fin. 87)
- Brown (fin. 88)
- Black (fin. 44)
- White (fin. 45)

Standards:

- UL listed



الفئة 60470

المواصفات الفنية:

- هيكل مميز، مصنع من سبيكة ألومنيوم.
- ذراع صلب.
- نابض صلب مخصص، معبأ في زيت.
- صمام تعديل سرعة الغلق
- صمام تعديل عمل المزلاج
- متاح بذراع قياسي وبدون ذراع تثبيت الفتح.

التعديلات:

- سرعة الغلق: من خلال الصمام رقم 1
- تشغيل المزلاج: من خلال الصمام رقم 2

متوفر قياسياً:

- براغي تركيب
- تعليمات التركيب ونموذج توضيحي

لمسات نهائية:

- ألومنيوم (الدرجة 97)
- بيج (الدرجة 87)
- بني (الدرجة 88)
- أسود (الدرجة 44)
- أبيض (الدرجة 45)

المعايير:

- اعتماد UL

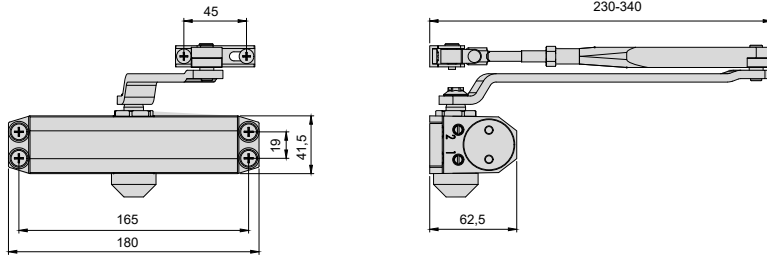

60470

	16047003097	Door closer 2-4, without hold open device - 25-85kg	Grey	
	16047003044	Door closer 2-4, without hold open device - 25-85kg	Black	
	16047003045	Door closer 2-4, without hold open device - 25-85kg	White	
	16047003087	Door closer 2-4, without hold open device - 25-85kg	Gold	
	16047003088	Door closer 2-4, without hold open device - 25-85kg	Dark Brown	
	16047103097	Door closer 2-4, with hold open device - 25-85kg	Grey	
	16047103044	Door closer 2-4, with hold open device - 25-85kg	Black	
	16047103045	Door closer 2-4, with hold open device - 25-85kg	White	
	16047103087	Door closer 2-4, with hold open device - 25-85kg	Gold	
	16047103088	Door closer 2-4, with hold open device - 25-85kg	Dark Brown	

Series 601/T

Technical features:

- Solid cast iron body
- Steel arm, with or without hold open device
- Closing speed adjusting valve

Supplied as standard:

- Fixing screws
- Installation template

Finishes:

- Grey colour (fin. 97)
- Gold colour (fin. 98)

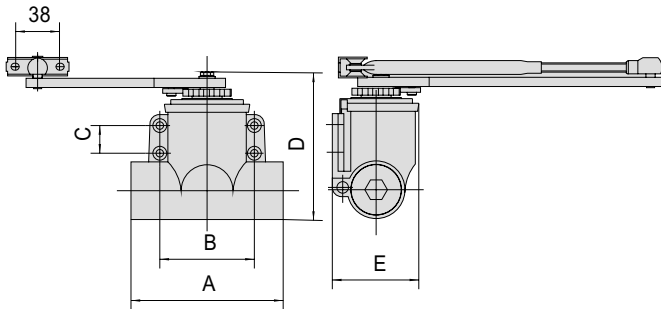

	A	B	C	D	E
1.60150.03	147	92	29	140	81
1.60160.04	150	105	31	156	96

الفئة T/601

المواصفات الفنية:

- هيكل حديد صب مصمت
- ذراع صلب مزودة بأداة تثبيت الفتح أو بدونها
- صمام تعديل سرعة الغلق.

متوفر قياسياً:

- براغي تركيب
- نموذج توضيحي للتركيب

لمسات نهائية:

- لون ألومنيوم (الدرجة 97)
- لون ذهبي (الدرجة 98)

601T			
	16015003098	Door closer closing strength 3, without hold open device - 60kg	Gold
	16016004098	Door closer closing strength 4, without hold open device - 80kg	Gold

About Allegion

Allegion (NYSE: ALLE) is a global pioneer in seamless access, with leading brands like CISA®, Interflex®, LCN®, Schlage®, SimonsVoss® and Von Duprin®. Focusing on security around the door and adjacent areas, Allegion secures people and assets with a range of solutions for homes, businesses, schools and institutions.





For more, visit allegion.com.



 CISA SpA
Via Oberdan 42
48018 Faenza (RA) Italy

 Ph. +39 0546 677111
Fax +39 0546 677150

 Customer Service and Technical Support
+39 0546 188 0070

    cisa.com
cisa.sales@allegion.com