



Catálogo 2025

Seguridad y gestión de accesos
para todo tipo de edificios





Catálogo
2025

Índice de referencias



Amaestramientos, igualamientos y llaves talladas de cilindros, candados y cerraduras



Cerraduras eléctricas



Cerraduras carpintería metálica



Cerraduras carpintería madera

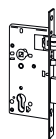

Cerraduras de seguridad



Llaves en bruto



Cilindros



Candados



Cierrapuertas



Cajas fuertes



Manillas



Cerraduras cortafuego y cerraduras con función antipánico

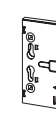

Dispositivos antipánico y dispositivos de emergencia

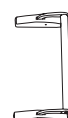

CISA pone a tu disposición una **herramienta online** con la que podrás **consultar directamente** el estado de tus pedidos.

Consulta el estado de tu pedido

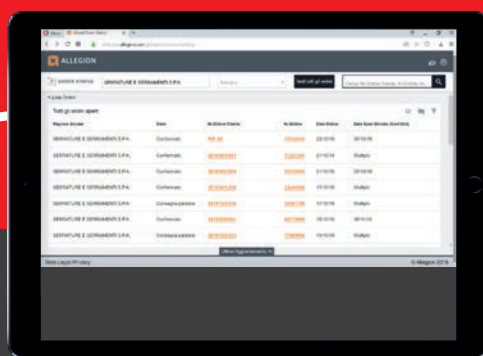

CONFIRMADO



ENVÍO
PARCIAL



EXPEDICIÓN
COMPLETA

CÓMO Y CUÁNDO TU QUIERAS

Disponible sin esperas 24x7

El portal del cliente es un método eficiente para obtener información evitando tiempos de espera al teléfono, respuestas de email o llamadas.

Permite ahorrar tiempo y siempre la información actualizada de la situación del pedido.

SEGURO

Acceso privado y exclusivo

El portal self-service del cliente es un medio de comunicación seguro, ya que solo se accede con credenciales (usuario y contraseña), después de una previa autorización del usuario por parte de AlleGion.

EN CONTINUA ACTUALIZACIÓN

Funciones básicas y avanzadas

El portal del cliente ofrece funciones útiles y sencillas como la búsqueda de pedidos, el filtro de listas, la exportación de resultados y la impresión. Otras funcionalidades se añadirán en el futuro (incluyendo posibles solicitudes de clientes).

1. REGISTRO

Escanéa el QR para ir a la página de registro, elija un nombre de usuario (correo electrónico de la EMPRESA) y una contraseña

REGISTRO



<https://360portal.allegion.com>

2. CONFIRMA EMAIL

Confirma el registro haciendo click en el enlace recibido por correo electrónico

4. HABILITACIÓN

Espera máxima 48 horas para ser habilitado en la consulta de pedidos

3. COMPLETA EL PERFIL

Introduce información adicional para completar tu perfil (empresa, cargo, teléfonos, etc....)

5. CONSULTA ESTADO PEDIDOS

Inicie sesión con sus credenciales y consulta el estado de tus pedidos utilizando diversos criterios de filtros (número pedido, estado, etc...)

CONSULTA PEDIDOS



<https://360portal.allegion.com/globalorderstatus/>



Pioneros en seguridad

CISA fue fundada en Florencia en el año 1926 por Luigi Bucci. La marca adquirió rápidamente notoriedad, gracias a la patente de la primera cerradura electromecánica que revolucionó el principio de funcionamiento de portones y cancelas. En la actualidad CISA es una de las principales marcas en el sector de sistemas de cierre y el control de accesos, desde Diciembre del año 2013, es cofundador y marca estratégica del grupo internacional Allegion, que agrupa algunas de las marcas de más alto nivel en el sector de la tecnología de la seguridad.

Investigación e innovación

CISA ofrece al mercado una amplia oferta de soluciones, resultado de una labor diaria de investigación y desarrollo en Italia. Numerosas patentes internacionales son depositadas cada año, respondiendo a los más altos requisitos previstos en las normativas vigentes.

Soluciones específicas para cualquier demanda

Desde viviendas particulares a edificios de oficinas, desde centros de enseñanza a centros hospitalarios o el sector hotelero, la seguridad es el primer objetivo de cualquier solución de control y gestión de accesos. CISA está a la vanguardia para satisfacer las necesidades en todo tipo de entornos, con soluciones específicas para prevenir el acceso ilícito en cualquier tipo de acceso. Por otra parte, CISA desarrolla sistemas para permitir el tránsito seguro de las personas, incluso con movilidad reducida, en caso de peligro o emergencia.

Centros autorizados

CISA está presente en todo el territorio en contacto directo con los profesionales especializados en la seguridad: desde directores de seguridad hasta arquitectos, desde responsables de departamentos técnicos hasta administradores de comunidades, incluyendo todas las personas sensibilizadas con la seguridad particular. Un soporte completo, posible gracias a nuestros centros autorizados "CISA Solution Partner" que aportan conocimientos, experiencia y asesoramiento a la tecnología y solidez de las soluciones CISA.

Comodidad y diseño

Desde una vivienda particular a centros de salud. CISA diseña y fabrica sistemas amaestrados (para abrir múltiples puertas con una sola llave) con la finalidad de gestionar de modo simple y económico múltiples accesos manteniendo el máximo nivel de seguridad. A través de un eficaz sistema de control de la duplicación de las llaves (Security Card). Además, las soluciones electromecánicas permiten controlar los accesos en tiempo real, permitiendo modificar las credenciales de entrada y salida. Todo ello con una especial atención al diseño, gracias a líneas de productos adaptables a distintos ambientes y disponibles en una amplia gama de acabados y modelos.

Para obtener más información, visite cisa.com

Estructura

El Catálogo-Tarifa está compuesto por:

- Estructura de referencias: en este apartado se indica la codificación utilizada para definir cada tipo de producto y sus diversas variantes.
- Índice de referencias: en este apartado se indica la página en la que se encuentra cada artículo, así como la página y recuadro, en la que se encuentra el esquema dimensional del producto.
- Igualamientos, amaestramientos y llaves talladas de cilindros, candados y cerraduras a borjas; en este apartado se indican los diferentes tipos de suplementos, deducciones y codificaciones especiales para las distintas Series de cilindros, candados y cerraduras.
- 12 secciones de producto, con solapa indicadora.
- Separatas de sección con índice por productos.
- Modalidades de funcionamiento cerraduras con función antipánico.
- Esquemas de aplicación para instalación de Dispositivos Antipánico en puertas de 1 ó 2 hojas: en este apartado se indican las referencias necesarias para la colocación de un Dispositivo Antipánico en una puerta de emergencia.
- Esquemas de aplicación para instalación de Dispositivos Antipánico adaptables a cerraduras de embutir en puertas cortafuego de 1 ó 2 hojas: en este apartado se indican las referencias necesarias para la colocación de un Dispositivo Antipánico y accesorios en una puerta de emergencia cortafuego.
- Condiciones Generales de Venta.
- Normativas y certificaciones de producto.
- Datos de contacto.

Cerraduras eléctricas

- Nuevas **cerraduras** con sistema de cierre automático, apertura motorizada de serie y función antipánico **Serie MULTITOP MATIC EXIT** versiones cortas con caja estrecha **aptas para puertas de 1 ó 2 hojas**. Conforme a la norma EN14846:16 (págs. 52÷53).

Cerraduras carpintería metálica

- Nuevas **cerraduras** con frente en acero inoxidable **Serie 04141** de gancho laminado, completa gama de versiones y entradas de 20, 25, 30 y 35mm., **entrada española y funcionamiento con cilindro de LEVA CORTA**. Conforme a la norma EN12209:16 (pág. 86).
- Nuevas **cerraduras** con frente en acero inoxidable **Serie 04041** de palanca basculante laminada, completa gama de versiones y entradas de 20, 25, 30 y 35mm., **entrada española y funcionamiento con cilindro de LEVA CORTA**. Conforme a la norma EN12209:16 (pág. 87).

Cerraduras carpintería madera

- Renovación gama **cerraduras de sobreponer horizontales**, incorporación de cierre de día en las versiones con picaporte y palanca, 3 vueltas de palanca en entradas 60 y 70mm., (pág. 116)
- Renovación gama **cerraduras de sobreponer verticales**, nuevo acabado en negro (pág. 117)

Cerraduras cortafuego y cerraduras con función antipánico

- Nuevas cerraduras con sistema de cierre automático y función antipánico **Serie MULTITOP MATIC EXIT** versiones cortas y multipunto, con caja estrecha **aptas para puertas de 1 ó 2 hojas**. Al alojarse la hoja en el marco de la puerta, los 3 picaportes los 2 ganchos superior e inferior y la palanca central se cierran automáticamente. El **MOTOR CISA** permite abrir la cerradura en remoto. Es un accesorio opcional compatible con toda la gama de cerraduras Multitop MATIC y Multitop MATIC EXIT. Conforme a las normas EN12209:08 (mecánica, versiones cortas), prEN15685:19 (mecánica, versiones multipunto) y EN14846:16 (mecánica + MOTOR CISA), págs. 295÷298.
- Nuevas contracerraduras con función antipánico versiones cortas y multipunto, con caja estrecha **Serie MULTITOP MATIC EXIT**, para instalación en la hoja pasiva de puertas con dos hojas, compatibles con las cerraduras de la misma serie (págs. 297÷298).



Los productos que van acompañados de este símbolo indican las novedades.

PANORAMICA DE LA NORMATIVA EUROPEA



Norma Europea EN 1303:2015
CILINDROS



Norma Europea EN 12209:2016
CERRADURAS MECÁNICAS



Norma Europea prEN 15685:2014
CERRADURAS MECÁNICAS MULTIPUNTO

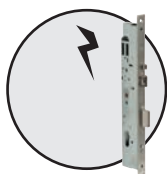

Norma Europea EN 14846:2008
CERRADURAS ELÉCTRICAS



Norma Europea EN 1125:2008
DISPOSITIVOS ANTIPÁNICO



Norma Europea EN 179:2008
**DISPOSITIVOS DE EMERGENCIA PUSH PAD Y
 MANILLAS**

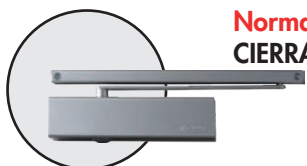

Norma Europea EN 1154:1996 + A1:2002
CIERRAPUERTAS



CILINDROS

Ejemplo serie AP4 S

1	2	3	4	5	6	7	8
1	6	0	B	0	C	6	D

1 Categoría de uso

Grado 1: Por defecto, para uso por personas con gran motivación para actuar con cuidado

2 Durabilidad

Grado 4: 25.000 ciclos

Grado 5: 50.000 ciclos

Grado 6: 100.000 ciclos

3 Masa de la puerta

Grado 0: sin requisito para la masa de la puerta

4 Idoneidad de uso en puertas resistentes al fuego/estancas al humo

Grado 0: NO apto para uso en puertas cortafuego/estancas al humo

Grado A: Apto para uso en puertas estancas al humo

Grado B: Apto para uso en puertas cortafuego/estancas al humo

5 Seguridad de las personas

Grado 0: sin requisito para la seguridad de las personas

6 Resistencia a la corrosión y temperaturas

Grado 0: sin requisito de resistencia a la corrosión; sin requisito de temperatura

Grado A: alta resistencia a la corrosión, sin requisito de temperatura

Grado B: sin requisito de resistencia a la corrosión, temperatura de uso entre -25°C y +65°C

Grado C: alta resistencia a la corrosión, temperatura de uso entre -25°C y +65°C

7 Seguridad de bienes relacionada con la llave

Grado 1: 100 combinaciones efectivas, mínimo 2 bloqueos móviles

Grado 2: 300 combinaciones efectivas, mínimo 3 bloqueos móviles

Grado 3: 15.000 combinaciones efectivas, mínimo 5 bloqueos móviles

Grado 4: 30.000 combinaciones efectivas, mínimo 5 bloqueos móviles

Grado 5: 30.000 combinaciones efectivas, mínimo 6 bloqueos móviles

Grado 6: 100.000 combinaciones efectivas, mínimo 6 bloqueos móviles

8 Resistencia al ataque

Grado 0: Sin resistencia frente al taladro y sin resistencia al ataque mecánico

Grado A: Resistencia al taladro 3/5 minutos, resistencia al ataque mecánico excepto la extracción del rotor/cilindro

Grado B: Resistencia al taladro 5/10 minutos, resistencia al ataque mecánico excepto la extracción del rotor/cilindro

Grado C: Resistencia al taladro 3/5 minutos, resistencia al ataque mecánico

Grado D: Resistencia al taladro 5/10 minutos, resistencia al ataque mecánico

CERRADURAS MECÁNICAS

Ejemplo Multitop PRO serie 49225



1 2 3 4 5 6 7 8
| 3 | X | 9 | 0 | 0 | G | 6-7 | 0 |

1 Categoría de uso

- Grado 1: Para el uso por personas con elevada disposición al cuidado y con baja probabilidad de un uso incorrecto, como por ejemplo puertas residenciales
- Grado 2: Para el uso por personas con cierta disposición al cuidado y con media probabilidad de un uso incorrecto, como por ejemplo puertas de oficinas
- Grado 3: Para el uso por personas con poca disposición al cuidado y con elevada probabilidad de un uso incorrecto, como por ejemplo puertas de edificios públicos

2 Durabilidad

- Grado A: 50.000 ciclos de prueba, ninguna carga sobre el picaporte o cerradura sin picaporte
- Grado B: 100.000 ciclos de prueba, ninguna carga sobre el picaporte o cerradura sin picaporte
- Grado C: 200.000 ciclos de prueba, ninguna carga sobre el picaporte o cerradura sin picaporte
- Grado L: 100.000 ciclos de prueba, 25 N de carga sobre el picaporte
- Grado M: 200.000 ciclos de prueba, 25 N de carga sobre el picaporte
- Grado R: 100.000 ciclos de prueba, 50 N de carga sobre el picaporte
- Grado S: 200.000 ciclos de prueba, 50 N de carga sobre el picaporte
- Grado W: 100.000 ciclos de prueba, 120 N de carga sobre el picaporte
- Grado X: 200.000 ciclos de prueba, 120 N de carga sobre el picaporte

3 Masa de la puerta y fuerza de cierre

- Grado 0: Cerradura sin picaporte
- Grado 1: Masa de la puerta hasta 100 kg fuerza máxima de cierre 50 N
- Grado 2: Masa de la puerta hasta 200 kg fuerza máxima de cierre 50 N
- Grado 3: Masa de la puerta más de 200 kg fuerza máxima de cierre 50 N según especificaciones del fabricante
- Grado 4: Masa de la puerta hasta 100 kg fuerza máxima de cierre 25 N
- Grado 5: Masa de la puerta hasta 200 kg fuerza máxima de cierre 25 N
- Grado 6: Masa de la puerta más de 200 kg fuerza máxima de cierre 25 N según especificaciones del fabricante
- Grado 7: Masa de la puerta hasta 100 kg fuerza máxima de cierre 15 N
- Grado 8: Masa de la puerta hasta 200 kg fuerza máxima de cierre 15 N
- Grado 9: Masa de la puerta más de 200 kg fuerza máxima de cierre 15 N según especificaciones del fabricante

4 Idoneidad para el uso en puertas cortafuego/estancas al humo

- Grado 0: NO apto para uso en puertas cortafuego/estancas al humo
- Grado A: Apto para uso en puertas cortafuego en base a los ensayos necesarios en conformidad con la norma EN 1634-3, dónde la cerradura contribuye a la integridad
- Grado B: Apto para uso en puertas cortafuego/estancas al humo en base a los ensayos necesarios en conformidad con la norma EN 1634-1 o EN 1634-2, dónde la cerradura contribuye a la integridad
- Grado N: Apto para uso en puertas cortafuego/estancas al humo en base a los ensayos en los que la cerradura no contribuye a mantener la puerta cerrada durante el ensayo de resistencia al fuego/estanca al humo

5 Seguridad

- Grado 0: Ningún requisito de seguridad

6 Resistencia a la corrosión y altas temperaturas

- Grado 0: Ninguna resistencia definida a la corrosión, ningún requisito de temperatura
- Grado A: Baja resistencia a la corrosión (24 h), ningún requisito de temperatura
- Grado C: Alta resistencia a la corrosión (96 h), ningún requisito de temperatura
- Grado D: Elevada resistencia a la corrosión (240 h), ningún requisito de temperatura
- Grado F: Alta resistencia a la corrosión (96 h), requisito de temperatura: entre -10°C a +60°C
- Grado G: Elevada resistencia a la corrosión (240 h), requisito de temperatura: entre -10°C a +60°C

7 Seguridad y resistencia al taladro

Grado	Carga lateral sobre la palanca	Fuerza de liberación	Proyección palanca	Con ganchos, resistencia a la extracción del peine anti-separación	Con ganchos, resistencia a forzar disp. anti-soll. en puertas correderas	Resistencia al taladro
0	-	-	-	-	-	-
1	1 kN	1 kN	10 mm	1 kN	1 kN	no
2	3 kN	2 kN	12 mm	3 kN	3 kN	no
3	5 kN	4 kN	14 mm	5 kN	3 kN	no
4	7 kN	5 kN	20 mm	7 kN	5 kN	no
5	7 kN	5 kN	20 mm	7 kN	5 kN	si
6	10 kN	6 kN	20 mm	10 kN	6 kN	no
7	10 kN	6 kN	20 mm	10 kN	6 kN	si

nota: 1kN = 100 kg

8 Identificación de la llave cerraduras de borja

- Grado 0: Ningún requisito
- Grado A: Mínimo 3 elementos móviles
- Grado B: Mínimo 5 elementos de contención
- Grado C: Mínimo 5 elementos de contención, número de combinaciones efectivas ampliadas
- Grado D: Mínimo 6 elementos de contención
- Grado E: Mínimo 6 elementos de contención, número de combinaciones efectivas ampliadas
- Grado F: Mínimo 7 elementos de contención
- Grado G: Mínimo 7 elementos de contención, número de combinaciones efectivas ampliadas
- Grado H: Mínimo 8 elementos de contención, mismo número de combinaciones efectivas

CERRADURAS MECÁNICAS MULTIPUNTO

Ejemplo Multitop PRO serie 49400/49500/49600/49700

1 2 3 4 5 6 7 8 9 10
| 3 | X | 9 | A | 0 | G | 6-7 | 0 | 1 | 3 |



1 Categoría de uso

- Grado 1: Para el uso por personas con elevada disposición al cuidado y con baja probabilidad de un uso incorrecto, como por ejemplo puertas residenciales
- Grado 2: Para el uso por personas con cierta disposición al cuidado y con media probabilidad de un uso incorrecto, como por ejemplo puertas de oficinas
- Grado 3: Para el uso por personas con poca disposición al cuidado y con elevada probabilidad de un uso incorrecto, como por ejemplo puertas de edificios públicos

2 Durabilidad

- Grado A: 50.000 ciclos de prueba; ninguna carga sobre el picaporte o cerradura multipunto sin picaporte
- Grado B: 100.000 ciclos de prueba; ninguna carga sobre el picaporte o cerradura multipunto sin picaporte
- Grado C: 200.000 ciclos de prueba; ninguna carga sobre el picaporte o cerradura multipunto sin picaporte
- Grado L: 100.000 ciclos de prueba; 25 N de carga sobre el picaporte
- Grado M: 200.000 ciclos de prueba; 25 N de carga sobre el picaporte
- Grado R: 100.000 ciclos de prueba; 50 N de carga sobre el picaporte
- Grado S: 200.000 ciclos de prueba; 50 N de carga sobre el picaporte
- Grado W: 100.000 ciclos de prueba; 120 N de carga sobre el picaporte
- Grado X: 200.000 ciclos de prueba; 120 N de carga sobre el picaporte

3 Masa de la puerta y fuerza de cierre

- Grado 0: Cerradura multipunto sin picaporte (función picaporte)
- Grado 1: masa de la puerta hasta 100 kg, fuerza máxima de cierre 50 N
- Grado 2: masa de la puerta hasta 200 kg, fuerza máxima de cierre 50 N
- Grado 3: masa de la puerta más de 200 kg, fuerza máxima de cierre 50 N según especificaciones del fabricante
- Grado 4: masa de la puerta hasta 100 kg, fuerza máxima de cierre 25 N
- Grado 5: masa de la puerta hasta 200 kg, fuerza máxima de cierre 25 N
- Grado 6: masa de la puerta más de 200 kg, fuerza máxima de cierre 25 N según especificaciones del fabricante
- Grado 7: masa de la puerta hasta 100 kg, fuerza máxima de cierre 15 N
- Grado 8: masa de la puerta hasta 200 kg, fuerza máxima de cierre 15 N
- Grado 9: masa de la puerta más de 200 kg, fuerza máxima de cierre 15 N según especificaciones del fabricante

4 Idoneidad para el uso en puertas cortafuego/humo

- Grado 0: NO apto para uso en puertas cortafuego/estancas al humo
- Grado A: Apto para uso en puertas cortafuego en base a los ensayos necesarios en conformidad con la norma EN 1634-3, dónde la cerradura multipunto contribuye a la integridad
- Grado B: Apto para uso en puertas cortafuego/estancas al humo en base a los ensayos necesarios en conformidad con la norma EN 1634-1 o EN 1634-2, dónde la cerradura multipunto contribuye a la integridad
- Grado N: Apto para uso en puertas cortafuego/estancas al humo en base a los ensayos en los que la cerradura multipunto no contribuye a mantener la puerta cerrada durante el ensayo de resistencia al fuego/estanca al humo

5 Seguridad

- Grado 0: ningún requisito de seguridad

6 Resistencia a la corrosión y temperaturas

- Grado 0: Sin requisito de resistencia a la corrosión; sin requisito de temperatura
- Grado A: Baja resistencia a la corrosión (24 h), ningún requisito de temperatura
- Grado C: Alta resistencia a la corrosión (96 h), ningún requisito de temperatura
- Grado D: Elevada resistencia a la corrosión (240 h), ningún requisito de temperatura
- Grado F: Alta resistencia a la corrosión (96 h), Requisito de temperatura: entre -10°C y +60°C
- Grado G: Elevada resistencia a la corrosión (240 h), Requisito de temperatura: entre -10°C y +60°C

7 Seguridad puntos de cierre

Grado	Carga lateral sobre la palanca	Fuerza de liberación	Proyección palanca	Con ganchos, resistencia a la extracción del perno anti-separación	Con ganchos, resistencia a forzar disp. anti-soll. en puertas correderas	Resistencia al taladro
0	-	-	-	-	-	-
1	1 kN	1 kN	10 mm	1 kN	1 kN	no
2	3 kN	2 kN	12 mm	3 kN	3 kN	no
3	5 kN	4 kN	14 mm	5 kN	3 kN	no
4	7 kN	5 kN	20 mm	7 kN	5 kN	no
5	7 kN	5 kN	20 mm	7 kN	5 kN	si
6	10 kN	6 kN	20 mm	10 kN	6 kN	no
7	10 kN	6 kN	20 mm	10 kN	6 kN	si

nota: 1kN = 100 kg

8 Identificación de la llave cerraduras de borja

- Grado 0: Ningún requisito
- Grado A: Mínimo 3 elementos de contención
- Grado B: Mínimo 5 elementos de contención
- Grado C: Mínimo 5 elementos de contención, número de combinaciones efectivas ampliadas
- Grado D: Mínimo 6 elementos de contención
- Grado E: Mínimo 6 elementos de contención, número de combinaciones efectivas ampliadas
- Grado F: Mínimo 7 elementos de contención
- Grado G: Mínimo 7 elementos de contención, número de combinaciones efectivas ampliadas
- Grado H: Mínimo 8 elementos de contención, número de combinaciones efectivas ampliadas

9 Seguridad puntos anti-separación

Grado	Carga lateral sobre la palanca	Fuerza de liberación	Proyección palanca punto anti-separación	Con ganchos, resistencia a la extracción del perno anti-separación	Con ganchos, resistencia a forzar disp. anti-soll. en puertas correderas	Resistencia al taladro
0	-	-	-	-	-	-
1	1 kN	1 kN	5 mm	1 kN	1 kN	no
2	3 kN	2 kN	5 mm	1 kN	1 kN	no
3	3 kN	2 kN	5 mm	3 kN	3 kN	no
4	5 kN	4 kN	5 mm	5 kN	4 kN	no
5	7 kN	5 kN	5 mm	7 kN	5 kN	si
6	10 kN	6 kN	5 mm	10 kN	6 kN	no
7	10 kN	6 kN	5 mm	10 kN	6 kN	si

nota: 1kN = 100 kg

10 Puntos de apriete

- Grado 0: Ningún requisito relativo a la fuerza de apriete
- Grado 1: Fuerza de apriete = 10 N
- Grado 2: Fuerza de apriete = 25 N
- Grado 3: Fuerza de apriete = 50 N
- Grado 4: Fuerza de apriete = 120 N

CERRADURAS ELÉCTRICAS

Ejemplo Multitop PRO serie 19225

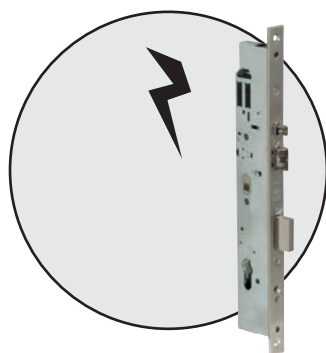

1 2 3 4 5 6 7 8 9
| 3 | X | 9 | 0 | 0 | M | 6-7 | 0 | 2 |

1 Categoría de uso

- Grado 1: Para el uso por personas con elevada disposición al cuidado y con baja probabilidad de un uso incorrecto, como por ejemplo puertas residenciales
- Grado 2: Para el uso por personas con cierta disposición al cuidado y con media probabilidad de un uso incorrecto, como por ejemplo puertas de oficinas
- Grado 3: Para el uso por personas con poca disposición al cuidado y con elevada probabilidad de un uso incorrecto, como por ejemplo puertas de edificios públicos

2 Durabilidad

- Grado A: 50.000 ciclos de prueba, ninguna carga sobre el picaporte
- Grado B: 100.000 ciclos de prueba, ninguna carga sobre el picaporte
- Grado C: 200.000 ciclos de prueba, ninguna carga sobre el picaporte
- Grado F: 50.000 ciclos de prueba, 10 N de carga sobre el picaporte
- Grado G: 100.000 ciclos de prueba, 10 N de carga sobre el picaporte
- Grado H: 200.000 ciclos de prueba, 10 N de carga sobre el picaporte
- Grado L: 100.000 ciclos de prueba, 25 N de carga sobre el picaporte
- Grado M: 200.000 ciclos de prueba, 25 N de carga sobre el picaporte
- Grado R: 100.000 ciclos de prueba, 50 N de carga sobre el picaporte
- Grado S: 200.000 ciclos de prueba, 50 N de carga sobre el picaporte
- Grado W: 100.000 ciclos de prueba, 120 N de carga sobre el picaporte
- Grado X: 200.000 ciclos de prueba, 120 N de carga sobre el picaporte
- Grado Y: 200.000 ciclos de prueba, 250 N de carga sobre el picaporte

3 Masa de la puerta y fuerza de cierre

- Grado 1: Masa de la puerta hasta a 100 kg, fuerza máxima de cierre 50 N
- Grado 2: Masa de la puerta hasta 200 kg, fuerza máxima de cierre 50 N
- Grado 3: Masa de la puerta más de 200 kg, fuerza máxima de cierre 50 N según especificaciones del fabricante
- Grado 4: Masa de la puerta hasta 100 kg, fuerza máxima de cierre 25 N
- Grado 5: Masa de la puerta hasta 200 kg, fuerza máxima de cierre 25 N
- Grado 6: Masa de la puerta más de 200 kg, fuerza máxima de cierre 25 N según especificaciones del fabricante
- Grado 7: Masa de la puerta hasta 100 kg, fuerza máxima de cierre 15 N
- Grado 8: Masa de la puerta hasta 200 kg, fuerza máxima de cierre 15 N
- Grado 9: Masa de la puerta más de 200 kg, fuerza máxima de cierre 15 N según especificaciones del fabricante

4 Idoneidad para el uso en puertas cortafuego/estancas al humo

- Grado 0: NO apto para uso en puertas cortafuego/estancas al humo
- Grado A: Apto para uso en puertas cortafuego/estancas al humo - solo sólo en base a los requisitos de la normativa para el producto indicado
- Grado B: Apto para uso en puertas cortafuego/estancas al humo: tiempo mínimo de clasificación: 15 min.
- Grado C: Apto para uso en puertas cortafuego/estancas al humo: tiempo mínimo de clasificación: 30 min.
- Grado D: Apto para uso en puertas cortafuego/estancas al humo: tiempo mínimo de clasificación: 60 min.
- Grado E: Apto para uso en puertas cortafuego/estancas al humo: tiempo mínimo de clasificación: 90 min.
- Grado F: Apto para uso en puertas cortafuego/estancas al humo: tiempo mínimo de clasificación: 120 min.

5 Seguridad

- Grado 0: Ningún requisito de seguridad

6 Idoneidad ambiental

- Grado 0: Ninguna resistencia definida
 - Grado A: Ninguna resistencia definida
 - Grado B: Ninguna resistencia definida
 - Grado C: Baja resistencia (24 h)
 - Grado D: Media resistencia (48 h)
 - Grado E: Alta resistencia (96 h)
 - Grado F: Elevada resistencia (240 h)
 - Grado G: Media resistencia (48 h)
 - Grado H: Alta resistencia (96 h)
 - Grado J: Elevada resistencia (240 h)
 - Grado K: Media resistencia (48 h)
 - Grado L: Alta resistencia (96 h)
 - Grado M: Elevada resistencia (240 h)
 - Grado N: Ninguna resistencia definida
 - Grado P: Ninguna resistencia definida
- Ninguna resistencia definida Ninguna resistencia definida
Ninguna resistencia definida, +40 °C con 95% de U.R. inicial
Ninguna resistencia definida, +55 °C con 95% de U.R. inicial
entre +5 °C y +55 °C, +40 °C con 95% de U.R. inicial
entre +5 °C y +55 °C, +40 °C con 95% de U.R. inicial
entre +5 °C y +55 °C, +40 °C con 95% de U.R. inicial
entre +5 °C y +55 °C, +40 °C con 95% de U.R. inicial
entre +5 °C y +55 °C, +40 °C con 95% de U.R. inicial
entre +5 °C y +55 °C, +40 °C con 95% de U.R. inicial
entre -10 °C y +55 °C, +40 °C con 95% de U.R. inicial
entre -10 °C y +55 °C, +40 °C con 95% de U.R. inicial
entre -10 °C y +55 °C, +40 °C con 95% de U.R. inicial
entre -10 °C y +55 °C, +40 °C con 95% de U.R. inicial
entre -25 °C y +70 °C, +55 °C con 95% de U.R. inicial
entre -25 °C y +70 °C, +55 °C con 95% de U.R. inicial
entre -25 °C y +70 °C, +55 °C con 95% de U.R. inicial
entre -25 °C y +70 °C, +55 °C con 95% de U.R. inicial
entre -25 °C y +70 °C, +55 °C con 95% de U.R. inicial
entre -25 °C y +70 °C, +55 °C con 95% de U.R. inicial

7 Seguridad y resistencia al taladro

Grado	Carga lateral sobre la palanca	Fuerza de liberación	Proyección palanca	Con ganchos, resistencia a la extracción del perno anti-separación	Con ganchos, resistencia a forzar disp. anti-soll. en puertas correderas	Resistencia al taladro
0	-	-	-	-	-	-
1	1 kN	1 kN	10 mm	1 kN	1 kN	no
2	3 kN	2 kN	12 mm	3 kN	3 kN	no
3	5 kN	4 kN	14 mm	5 kN	3 kN	no
4	7 kN	5 kN	20 mm	7 kN	5 kN	no
5	7 kN	5 kN	20 mm	7 kN	5 kN	si
6	10 kN	6 kN	20 mm	10 kN	6 kN	no
7	10 kN	6 kN	20 mm	10 kN	6 kN	si

nota: 1kN = 100 kg

8 Seguridad - función eléctrica

- Grado 0: ningún requisito
- Grado 1: indicación de estado (consultar apartado 5.9 de la norma)

9 Seguridad - manipulación eléctrica

Grado	Protección contra caídas de tensión	Protección contra corte de cables	Protección contra manipulación de cables	Resistencia a perturbaciones electromagnéticas	Resistencia a descarga electrostática	Resistencia a manipulación electrostática
0						
1					Nivel 2 (EN 61000-4-2)	
2	si	si		si	Nivel 4 (EN 61000-4-2)	Nivel 4 (EN 61000-4-2)
3	si	si	si	si	Nivel 4 (EN 61000-4-2)	Nivel 4 (EN 61000-4-2)

DISPOSITIVOS ANTIPÁNICO

Ejemplo serie 59001/11//16

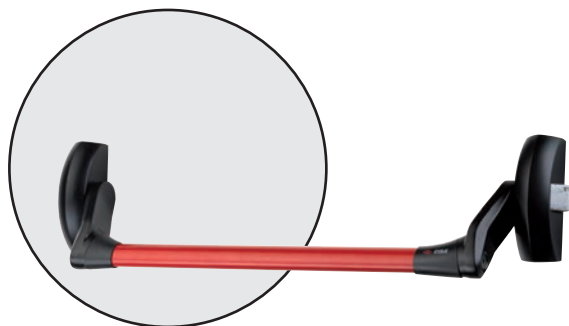

1	2	3	4	5	6	7	8	9	10
3	7	7	A	1	4	2	2	A	A

1 Categoría de uso

Grado 3: Uso frecuente por personas con poca disposición al cuidado y por lo tanto, con posibilidad de accidentes y uso incorrecto

2 Durabilidad

Grado 6: 100.000 ciclos de prueba

Grado 7: 200.000 ciclos de prueba

3 Masa de la puerta

Grado 5: Hasta 100 kg

Grado 6: Hasta 200 kg

Grado 7: Más de 200 kg

4 Idoneidad para el uso en puertas cortafuego/estancas al humo

Grado 0: No apto para uso en puertas cortafuego/estancas al humo

Grado A: Apto para uso en puertas cortafuego/estancas al humo, conforme a los requisitos B.1

Grado B: Apto para uso en puertas cortafuego/estancas al humo, conforme a los requisitos de la normativa EN 1634-1

5 Seguridad

Grado 1: Todos los dispositivos antipánico tienen una función de seguridad, por lo que solo se identifica el grado 1

6 Resistencia a la corrosión

Dos grados de resistencia a la corrosión conforme a la normativa EN 1670:2007, 5.6:

Grado 3: 96 h (alta resistencia)

Grado 4: 240 h (elevada resistencia)

7 Seguridad

Grado 2: Los dispositivos antipánico se utilizan principalmente para operar una puerta desde el interior y la seguridad de los bienes es secundaria a la seguridad de las personas.

8 Proyección de la barra horizontal

Grado 1: Proyección hasta 150 mm (proyección extendida)

Grado 2: Proyección hasta 100 mm (proyección standard)

9 Tipo de operación de la barra horizontal

Tipo A: Dispositivo antipánico con barra horizontal de empuje, tipo "push-bar"

Tipo B: Dispositivo antipánico con barra horizontal de deslizamiento, tipo "touch-bar"

10 Ámbito de aplicación por tipo de puerta

Grado A: Puerta de 1 hoja, puerta de 2 hojas: hoja activa o pasiva

Grado B: Solo puerta de 1 hoja

Grado C: Puerta de 2 hojas, solo hoja pasiva

CIERRAPUERTAS

Ejemplo serie D5200

1 2 3 4 5 6
| 4 | 8 | 1-4 | 1 | 1 | 3 |

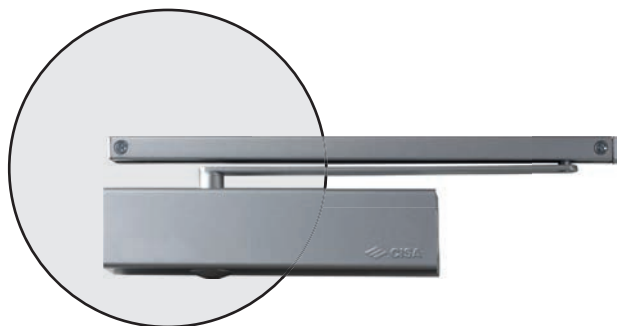

1 Categoría de uso

Grado 3: Para cierrapuertas con ángulo mínimo de apertura 105°

Grado 4: Para cierrapuertas con ángulo mínimo de apertura 180°

2 Durabilidad

Identifica solo una prueba de durabilidad para cierrapuertas realizada de acuerdo con esta normativa:

Grado 8: 500.000 ciclos de prueba

3 Fuerza cierrapuertas

Grado 1-7: Consulte la tabla debajo: si un cierrapuertas tiene un rango de fuerzas diferentes, se identifican tanto la fuerza mínima como la fuerza máxima

Fuerza cierrapuertas	Anchura hoja aconsejada	Masa de la puerta ensayada	Momento de cierre				Momento de apertura	Eficiencia de cierre de la puerta
			entre 0° y 4°		entre 88° y 92°	cualquier otro ángulo		
			Nm (min)	Nm (max)	Nm (min)	Nm (max)		
1	750	20	9	13	3	2	26	50
2	850	40	13	18	4	3	36	50
3	950	60	18	26	6	4	47	55
4	1.100	80	26	37	9	6	62	60
5	1.250	100	37	54	12	8	83	65
6	1.400	120	54	87	18	11	134	65
7	1.600	160	87	140	29	18	215	65

4 Idoneidad para el uso en puertas cortafuego/estancas al humo

Grado 0: NO apto para uso en puertas cortafuego/estancas al humo

Grado 1: Apto para uso en puertas cortafuego/estancas al humo

5 Seguridad

Grado 1: Todos los cierrapuertas tienen una función de seguridad, por lo que solo se identifica el grado 1

6 Resistencia a la corrosión

Grado 0: Ninguna resistencia a la corrosión

Grado 1: Baja resistencia

Grado 2: Media resistencia

Grado 3: Alta resistencia

Grado 4: Elevada resistencia



DISPOSITIVOS DE EMERGENCIA PUSH PAD Y MANILLAS

Ejemplo serie 59051/61/66

1 2 3 4 5 6 7 8 9 10
| 3 | 7 | 7 | A | 1 | 4 | 5 | 2 | B | A |

1 Categoría de uso

Grado 3: Uso frecuente por personas con poca disposición al cuidado y por lo tanto, con posibilidad de accidentes y uso incorrecto

2 Durabilidad

Grado 6: 100.000 ciclos de prueba

Grado 7: 200.000 ciclos de prueba

3 Masa de la puerta

Grado 5: Hasta 100 kg

Grado 6: Hasta 200 kg

Grado 7: Más de 200 kg

4 Idoneidad para el uso en puertas cortafuego/estancas al humo

Grado 0: No apto para uso en puertas cortafuego/estancas al humo

Grado A: Apto para uso en puertas cortafuego/estancas al humo, conforme a los requisitos B.1

Grado B: Apto para uso en puertas cortafuego/estancas al humo, conforme a los requisitos de la normativa EN 1634-1

5 Seguridad

Grado 1: Todos los dispositivos de emergencia tienen una función de seguridad, por lo que solo se identifica el grado 1

6 Resistencia a la corrosión

Dos grados de resistencia a la corrosión conforme a la normativa EN 1670:2007, 5.6:

Grado 3: 96 h (alta resistencia)

Grado 4: 240 h (elevada resistencia)

7 Seguridad

Grado 2: 1.000 N

Grado 3: 2.000 N

Grado 4: 3.000 N

Grado 5: 5.000 N

8 Proyección del elemento de funcionamiento

Grado 1: Proyección hasta 150 mm (proyección extendida)

Grado 2: Proyección hasta 100 mm (proyección standard)

9 Tipo de operación

Tipo A: Dispositivo para salidas de emergencia con maniobra por "manilla"

Tipo B: Dispositivo para salidas de emergencia con maniobra por "pulsador"

10 Ámbito de aplicación por tipo de puerta

Grado A: Puerta de 1 hoja, puerta de 2 hojas con apertura al exterior: hoja activa o hoja pasiva

Grado B: Solo puerta de 1 hoja con apertura al exterior

Grado C: Puerta de 2 hojas con apertura al exterior: solo hoja pasiva

Grado D: Solo puerta de 1 hoja con apertura al interior

Certificaciones



ISO 9001:2015



ISO 50001:2011



AEO F 14 0871

Asociaciones



Entidades certificadoras



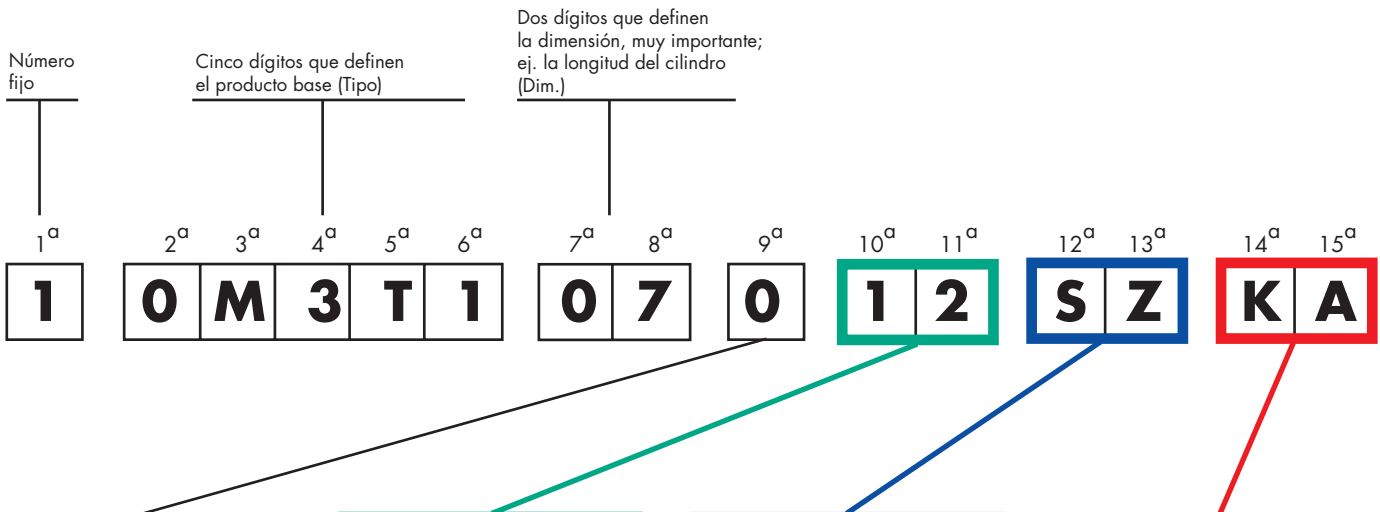

Un dígito que define la mano:

Cerraduras:

- 0= Ambidiestra
- 1= Dcha. interna
- 2= Izda. interna
- 3= Dcha. externa
- 4= Izda. externa

Dispositivos Antipánico

- 0= Ambidiestra
- 1= Dcha. externa
- 2= Izda. externa

Dos dígitos que **obligatoriamente en 10ª y 11ª posición**, definen el **ACABADO** diferente del producto estándar.

Dos dígitos que **obligatoriamente en 12ª y 13ª posición**, definen las eventuales **PERSONALIZACIONES**. La personalización será previamente **acordada con CISA Cerraduras** que asignará los dígitos.

Dos dígitos que **obligatoriamente en 14ª y 15ª posición**, definen las eventuales **ESPECIALIDADES**. Las especialidades no codificables será necesario indicarlas en el pedido con una observación.

EJEMPLOS:

1) Para pedir un **producto base** es necesario indicar los dígitos (tipo, dim. y mano), por ejemplo para un cilindro:

1 0 M 3 T 1 0 7 0

3) Para pedir un producto personalizado, por ejemplo para un **cilindro con leva corta (SZ)** es necesario añadir los dígitos correspondientes:

1 0 M 3 T 1 0 7 0 1 2 S Z

Los dígitos **SZ** son previamente asignados por CISA Cerraduras

2) Para pedir un producto con un acabado diferente al estándar es necesario añadir (2 dígitos que definen el acabado), por ejemplo para un **cilindro niquelado**:

1 0 M 3 T 1 0 7 0 1 2

4) Para pedir un producto con una característica especial, por ejemplo un **cilindro con llaves iguales (KA)** es necesario añadir los dígitos correspondientes:

1 0 M 3 T 1 0 7 0 1 2 S Z K A



Índice de referencias





REFERENCIA	PÁGINA	Dimensiones		REFERENCIA	PÁGINA	Dimensiones		REFERENCIA	PÁGINA	Dimensiones		REFERENCIA	PÁGINA	Dimensiones	
		PÁGINA	RECUERDO			PÁGINA	RECUERDO			PÁGINA	RECUERDO			PÁGINA	RECUERDO
00163	166	--	--	06142-00	152	--	--	06436	76	--	--	06465-73	101	--	--
00170	166	--	--	06142-85	308	--	--	06436-12	69-300	--	--	06465-74	101	--	--
00171	166	--	--	06142-95	308	--	--	06436-13	69-300	--	--	06465-75	101	--	--
00210	163	--	--	06143	152	--	--	06437	139	--	--	06472	143-153	--	--
00211	163	--	--	06195-05	327	--	--	06441	84	--	--	06473-00	142	--	--
00401	165	--	--	06195-06	327	--	--	06442	84	--	--	06473-20	309	--	--
00620	165	--	--	06195-07	333	--	--	06443-00	85	--	--	06480	142	--	--
00670	165	--	--	06195-08	76	--	--	06443-05	85	--	--	06483	142	--	--
01040	165	--	--	06195-09	327	--	--	06443-31	75	--	--	06490	153	--	--
01053	165	--	--	06196	320-348	--	--	06443-36	75	--	--	06510-00	57	60	18
01060	165	--	--	06196-60	318-346	--	--	06443-41	75	--	--	06510-10	57	61	30
01070	163	--	--	06198-70	335	--	--	06443-46	75	--	--	06510-50	126	159	34
01210	163	--	--	06198-75	327	--	--	06444	74	--	--	06511	57	60	18
01310	163	--	--	06218	57	--	--	06444-86	67	--	--	06515-00	69-143-300-317-345	--	--
01320	164	--	--	06220-00	140	--	--	06444-87	67	--	--	06515-15	69-143-300-317-345	--	--
01410	164	--	--	06220-02	140	--	--	06444-96	67	--	--	06515-20	69-143-300-317-345	--	--
01425	164	--	--	06220-05	140	--	--	06449	76	--	--	06515-21	69-143-300-317-345	--	--
01430	164	--	--	06220-20	140	--	--	06449-20	300	--	--	06520	136	--	--
01510	164	--	--	06220-26	141	--	--	06449-21	300	--	--	06525-51	128	--	--
02102	210	--	--	06220-28	141	--	--	06458	153	--	--	06525-71	128	--	--
02104	210	--	--	06220-29	141	--	--	06459	103	--	--	06525-73	128	--	--
02106	210	--	--	06221-00	141	--	--	06460-00	93	--	--	06525-75	128	--	--
02110	210	--	--	06221-01	141	--	--	06460-05	93	--	--	06525-77	54-68-299-317-345355	7	
02139	210	--	--	06221-10	141	--	--	06460-50	142	--	--	06526	128	--	--
02142	210	--	--	06221-11	141	--	--	06460-51	142	--	--	065C4	125	--	--
02145	210	--	--	06221-15	141	--	--	06460-70	93	--	--	07007	327	--	--
02146	210	--	--	06221-16	141	--	--	06461-01	103	--	--	07007	333	--	--
02400	211	217	11	06221-18	141	--	--	06461-07	102	--	--	07009	57	--	--
02715	136	158	23	06221-64	141	--	--	06461-11	103	--	--	07013	57	--	--
02716	136	158	23	06232	94	--	--	06461-12	102	--	--	07021-00	34	--	--
04011	87	107	35	06233-00	103	--	--	06461-25	103	--	--	07021-01	34	--	--
04021	87	108	36	06233-01	57	--	--	06461-26	103	--	--	07021-05	35	--	--
04031	87	108	37	06233-02	103	--	--	06461-30	102	--	--	07021-10	34	--	--
04041	87	108	38	06233-03	103	--	--	06461-34	102	--	--	07021-11	35	--	--
04121	86	108	39	06277	57	--	--	06461-35	102	--	--	07022-00	35	59	16
04131	86	108	40	06277	95	--	--	06461-39	102	--	--	07022-10	35	59	17
04141	86	108	41	06285	97	--	--	06461-40	102	--	--	07022-20	290-337-354	--	--
05001	56	--	--	06287-64	95	--	--	06461-45	102	--	--	07023	35	--	--
05002	56	--	--	06287-65	95	--	--	06462-01	57	--	--	07025	36	--	--
05005	56	--	--	06287-77	96	--	--	06463-05	98	--	--	07030-40	54-68-299-345	--	--
05020	56	--	--	06287-88	96	--	--	06463-06	98	--	--	07030-41	54-68-299-345	--	--
05021	56	--	--	06287-94	96	--	--	06463-09	98	--	--	07030-42	54-68-299-345	--	--
05022	54	62	35	06290	94	--	--	06463-16	99	--	--	07030-70	126	--	--
06000	76	--	--	06291	94-306	--	--	06463-57	98	--	--	07030-72	126	--	--
06012	93	--	--	06300	233	--	--	06463-58	98	--	--	07030-81	126	159	35
06027	94	--	--	06301	233	--	--	06463-67	99	--	--	07047	57	--	--
06035	57	--	--	06302	233	--	--	06463-68	99	--	--	07055	153	--	--
06043	153	--	--	06303	233	--	--	06463-72	99	--	--	07056	36	--	--
06047	143	--	--	06316	335	--	--	06463-73	99	--	--	07060-01	57-317	--	--
06082	152	--	--	06354		216	4	06463-74	99	--	--	07060-03	126	--	--
06086	306	--	--	06355		216	4	06463-75	99	--	--	07060-05	126-317-345	--	--
06093	273-274	--	--	06415	152	--	--	06463-82	99	--	--	07060-10	54-68-299-345	--	--
06110-00	57	61	27	06416	152	--	--	06463-83	99	--	--	07063-20	332	357	20
06110-15	57	61	28	06418-00	153	--	--	06463-84	100	--	--	07063-21	332	357	20
06119	152	--	--	06418-01	140	--	--	06463-85	100	--	--	07063-26	326	--	--
06120	69-300	--	--	06424	153	--	--	06465-02	100	--	--	07063-30	332	357	20
06141	94	--	--	06425-03	140	--	--	06465-03	100	--	--	07063-31	332	357	20
06141-00	299	--	--	06425-04	140	--	--	06465-05	100	--	--	07063-35	332	357	20
06141-79	103-308	--	--	06425-06	140	--	--	06465-06	100	--	--	07063-36	332	357	20
06141-80	309	--	--	06425-08	152	159	29	06465-08	101	--	--	07063-40	332	357	20
06141-88	309	--	--	06426-08	152	159	30	06465-10	101	--	--	07063-41	332	357	20
06141-89	103-309	--	--	06429	142	--	--	06465-57	100	--	--	07063-51	325	355	8
06141-95	56	--	--	06433	139	--	--	06465-58	100	--	--	07063-53	326	355	8
06141-96	56	--	--	06434	139	--	--	06465-72	101	--	--	07063-61	325	355	8

REFERENCIA	PÁGINA	Dimensiones		REFERENCIA	PÁGINA	Dimensiones		REFERENCIA	PÁGINA	Dimensiones		REFERENCIA	PÁGINA	Dimensiones	
		PÁGINA	RECUERDO			PÁGINA	RECUERDO			PÁGINA	RECUERDO			PÁGINA	RECUERDO
07063-63	325	355	8	07076-55	275-276-353	281	3	07165-50	327	--	--	OM114	186	--	--
07063-66	326	355	8	07076-56	275-353	281	3	07165-51	327	--	--	OM116	186	--	--
07063-71	326	355	8	07076-57	276-353	281	4	07176	347	--	--	OM120	186	--	--
07064-51	326	--	--	07076-65	350	--	--	07206	307	--	--	OM149	186	--	--
07064-60	333	--	--	07076-66	350	--	--	07209-00	242	--	--	OM150	186	--	--
07064-61	333	--	--	07076-70	349	--	--	07209-01	242	--	--	OM155	186	--	--
07064-71	326	--	--	07076-71	349	--	--	07209-02	239	--	--	OM156	186	--	--
07065-52	333	--	--	07078-35	335	356	10	07209-03	237	--	--	OM210	186	217	10
07070-22	278	281	6	07078-36	335	355	3	07209-10	248	--	--	OM324	185	216	5
07070-24	278	281	6	07078-38	335	355	4	07209-20	248	--	--	OM3T1	184-185	217	15
07070-25	278	281	6	07078-65	336	356	11	07209-21	242	--	--	OM3T2	185	216	6
07070-26	278	281	6	07078-68	336	355	5	07209-25	242	--	--	OM410	187	217	13
07070-27	278	281	6	07078-69	336	355	6	07210-00	241	--	--	OM415	187	217	14
07070-28	278	281	6	07081	333	--	--	07210-01	245	--	--	OM510	186	216	9
07070-50/60	143-280-309	--	--	07083-05	339	356	14	07302	292	--	--	OM610	187	217	16
07070-54	275	263	3	07083-06	339	356	14	07430	269	--	--	ON116	206	--	--
07070-56	280-308	--	--	07083-07	339	356	14	07550-14	183	--	--	ON149	206	--	--
07070-57	275	263	3	07083-40	339	356	14	07580	181	--	--	ON150	206	--	--
07070-58	275	263	7	07083-41	339	356	14	07582	182-183	--	--	ON210	206	217	10
07070-66	280-308	--	--	07083-50	307	--	--	07586	234	--	--	ON310	204	217	15
07070-70	273	281	1	07083-51	307	--	--	07589	234	--	--	ON312	205	216	6
07070-71	273	281	1	07083-52	307	--	--	07590	154	--	--	ON314	205	216	5
07070-72	273	281	1	07083-53	307	--	--	07591	154-155	--	--	ON324	203	216	5
07070-73	273	281	1	07083-54	307-335	--	--	08010	214	217	15	ON3M1	180	--	--
07070-80	273	281	2	07083-55	307	--	--	08030	214	216	5	ON3M2	180	--	--
07070-81	273	281	2	07083-56	307	--	--	08210	215	216	1	ON3M4	180	--	--
07070-82	273	281	2	07083-70	307	--	--	08220	215	216	2	ON3S1	202-203	217	17
07070-90	277	281	5	07083-80	339	356	14	08230	215	216	3	ON3S2	203	216	7
07070-91	277	281	5	07083-81	339	356	14	0A112	190	--	--	ON410	207	217	13
07070-92	277	281	5	07083-82	339	356	14	0A114	190	--	--	ON510	206	216	9
07070-93	277	281	5	07083-90	339	356	14	0A115	190	--	--	ON610	207	217	16
07070-94	277	281	5	07084	305	--	--	0A116	190	--	--	OP116	177	--	--
07070-95	277	281	5	07085-75	307	--	--	0A120	190	--	--	OP120	177	--	--
07070-96	277	281	5	07085-76	307	--	--	0A149	190	--	--	OP149	177	--	--
07071	306	--	--	07085-77	307	--	--	0A150	190	--	--	OP150	177	--	--
07072-11	327	--	--	07086	57-140	--	--	0A155	190	--	--	OP156	177	--	--
07072-14	327	--	--	07088	94-306	--	--	0A210	190	217	10	OP210	177	217	10
07072-20	328	--	--	07089-12	339	--	--	0A314	189	216	5	OP314	176	216	5
07072-21	328	--	--	07089-50	306	--	--	0A3M1	180	--	--	OP3M1	179	--	--
07072-25	328	--	--	07089-52	300-308	--	--	0A3M2	180	--	--	OP3M2	179	--	--
07072-26	328	--	--	07089-53	300	--	--	0A3M4	180	--	--	OP3M4	179	--	--
07072-27	328	--	--	07089-63	300	--	--	0A3S1	188	217	17	OP3S1	175-176	217	17
07072-28	328	--	--	07090	340	--	--	0A3S2	189	216	7	OP3S2	176	216	7
07072-30	328	--	--	07091	341	--	--	0A410	194	217	13	OP410	178	217	13
07072-31	338	--	--	07092	118	119	8	0A415	194	217	14	OP415	178	217	14
07072-32	338	--	--	07114	269	--	--	0A510	190	216	9	OP510-00	177	216	9
07072-33	338	--	--	07118	39	--	--	0A610	194	217	16	OP510-10	177	217	12
07072-34	338	--	--	07120	39	--	--	0E300	198-199	217	15	OP610	178	217	16
07072-70	328	--	--	07125	269	--	--	0E300SZ	200-201	217	15	QQ116	196	--	--
07072-71	328	--	--	07126	36-54-68-299-345	--	--	0E302	199	216	6	QQ120	196	--	--
07072-75	308-328	--	--	07126-10	292	--	--	0E302SZ	201	216	6	QQ149	196	--	--
07072-76	328	--	--	07126-51	345	--	--	0E304	199	216	5	QQ150	196	--	--
07072-77	328	--	--	07141	248	--	--	0E304SZ	201	216	5	QQ156	196	--	--
07072-78	328	--	--	07142	248	--	--	0G115	34-210	--	--	QQ210	196	217	10
07073	306	--	--	07153	248	--	--	0G150	34-210	--	--	QQ310	194	217	15
07074-70	354	356	16	07153-15	237	--	--	0G200	34-210	217	10	QQ311	192-193	217	15
07074-71	354	356	16	07155	249-251	--	--	0G300	208	217	15	QQ312	193	216	6
07074-80	337	356	15	07155-61	243	--	--	0G301	209	217	15	QQ314	193-195	216	5
07076-21	279-352	281	6	07156	251	--	--	0G302	209	216	6	QQ317	193-195	218	21
07076-22	279-352	281	6	07157	249	--	--	0G304	209	216	5	QQ410	197	217	13
07076-23	279-352	281	6	07158-00	238	254	13	0G325	212	216	6	QQ415	197	217	14
07076-24	279-352	281	6	07159-00	238	254	14	0G359	212	216	8	QQ510	196	216	9
07076-25	279-352	281	6	07165	36	--	--	0G500	34-210	216	9	QQ610	197	217	16
07076-26	279-352	281	6	07165-21	333	--	--	OM112	186	--	--	QR116	173	--	--



REFERENCIA	PÁGINA	Dimensiones		REFERENCIA	PÁGINA	Dimensiones		REFERENCIA	PÁGINA	Dimensiones		REFERENCIA	PÁGINA	Dimensiones	
		PÁGINA	RECUDO			PÁGINA	RECUDO			PÁGINA	RECUDO			PÁGINA	RECUDO
OR120	173	--	--	15200	55	61	31	41010	92	106	25	46600	77	107	29
OR149	173	--	--	15240	54	62	33	41510	92	107	33	46625	77	107	29
OR150	173	--	--	15241	54	62	34	43000	286	310	1	46650	78	107	30
OR156	173	--	--	15515	132	157	17	43015	287	310	5	46700	79	107	29
OR210	173	217	10	15515-XX-B	130	157	17	43020	286	310	2	46725	79	107	29
OR3M1	171	217	18	15535	133	158	20	43025	286	310	3	46750	79	107	30
OR3M2	172	218	20	15535-XX-B	131	158	20	43091	286	310	4	46800	81	106	26
OR3M4	172	218	19	16205	42	58	9	43110	288	310	1	46865	81	106	27
OR3M7	172	218	21	16215	42	59	10	43112	344	310	1	46875	81	107	28
OR410	174	217	13	16225	42	59	11	43115	289	310	5	4736	118	--	--
OR415	174	217	14	16425	44	59	13	43120	288	310	2	49225	70	106	23
OR510	173	216	9	16525	45	59	13	43130	288	310	2	49228	70	106	23
OR610	174	217	16	16605	42-292	311	13	43160	288	310	1	49250	70	106	24
11610	37	60	24	16625	44	59	13	43190	289	310	6	49426	71	107	32
11610	37	60	25	16725	45	59	13	43191	289	311	12	49436	71	107	32
11611	37	60	24	17515	137	157	17	43192	344	310	6	49526	72	107	32
11630	37	60	24	17535	138	158	20	43193	344	311	12	49626	71	107	32
11631	37	60	24	17665	134	157	17	43225	301	310	7	49636	71	107	32
11670	37	60	19	17685	135	158	20	43235	301	310	7	49638	72	107	32
11671	37	60	19	19205	43	60	26	43236	301	310	7	49656	73	109	45
11721	38	60	20	19225	43	59	12	43295	303	310	8	49658	73	109	45
11731	38	60	20	19426	46	59	14	43725	302	311	11	49726	72	107	32
11761	38	60	21	19436	46	59	14	43735	302	311	11	49728	72	107	32
11771	38	60	21	19526	47	59	14	43825	303	311	11	49746	74	109	45
11823	39	60	22	19636	46	59	14	43835	303	311	11	49748	74	109	45
11921	38	60	20	19638	46	59	14	44150	91	104	1	4A000	67	110	47
11921	39	60	23	19656	48	61	29	44151	91	104	1	4A010	67	110	47
11931	39	60	20	19726	47	59	14	44155	91	104	2	4A100	66	110	47
11931	39	60	23	19728	47	59	14	44156	91	104	2	4A110	66	110	47
12010	40	58	2	19746	49	61	29	44218	89	104	8	4A200	66	110	47
12011	40	58	2	1A300	50	62	32	44221	89	104	5	4A210	66	110	47
13100	290	311	14	1A400	51	62	32	44228	89	108	42	4A300	65	109	46
13105	291	312	18	1A610	33	58	1	44231	89	104	6	4A310	65	109	46
13110	290	311	14	1A611	33	58	1	44238	89	104	9	AD295	297	311	15
13115	291	312	18	1A630	33	58	1	44241	89	104	7	AD395	298	312	19
13160	290	311	14	1A631	33	58	1	44360	91	104	3	AD695	298	312	19
13200	290	311	14	1A721	33	58	1	44361	91	104	3	4P010	297	312	16
13205	291	312	18	1A731	33	58	1	44370	91	104	4	4P030	297	312	16
13210	290	311	14	1P310	52	62	32	44371	91	104	4	4P110	296	312	16
13215	291	312	18	1P330	52	62	32	44651	88	107	34	4P130	296	312	16
13260	290	311	14	1P410	53	62	32	44661	88	105	11	4P210	296	312	16
14010	40	58	3	1P430	53	62	32	44671	88	105	12	4P230	296	312	16
14011	40	58	3	21010	231	--	--	44681	88	105	13	4P310	295	312	17
14012	40	58	3	21011	231	--	--	45010	90	105	10	4P330	295	312	17
14013	40	58	3	21190	232	--	--	45011	90	105	10	50110	116	119	4
14020	41	58	8	21610	229	--	--	45012	90	108	43	50111	116	119	4
14021	41	58	8	21710	230	--	--	45015	90	105	10	50120	116	119	4
14350	41	58	5	21711	230	--	--	45100	114	118	3	50121	116	119	4
14351	41	58	5	21810	229	--	--	45110	114	118	3	50131	116	120	14
14450	41	58	6	22010	228	--	--	46210	82	105	16	50141	116	120	14
14451	41	58	6	22011	228	--	--	46215	82	105	14	50210	117	119	5
14460	41	58	7	26020	227	--	--	46220	83	106	19	50211	117	119	5
14461	41	58	7	26021	227	--	--	46225	82	105	17	50220	117	119	6
14510	40	58	4	26022	227	--	--	46230	82	105	15	50221	117	119	6
14511	40	58	4	26810	226	--	--	46240	83	106	20	52710	112	119	11
1502097	239	--	--	28050	225	--	--	46250	83	105	18	52711	112	119	11
15100	55	59	15	2820	250	255	15	46260	83	106	21	52730	112	119	11
15101	55	59	15	2820.DAP	250	255	16	46270	83	106	22	52731	112	119	11
15110	55	59	15	2820.SAP	250	256	17	46420	78	107	31	52750	112	119	12
15120	55	59	15	2822	250	255	15	46425	77	107	29	52751	112	119	12
15121	55	59	15	2823	250	255	15	46450	78	107	30	52755	112	119	13
15130	55	59	15	2824	250	255	15	46520	80	107	31	52756	112	119	13
15140	55	59	15	2855L	225	--	--	46525	79	107	29	52760	113	119	13
15150	55	59	15	30801	94	--	--	46550	79	107	30	52761	113	119	13

REFERENCIA	PÁGINA	Dimensiones		REFERENCIA	PÁGINA	Dimensiones		REFERENCIA	PÁGINA	Dimensiones		REFERENCIA	PÁGINA	Dimensiones	
		PÁGINA	RECUADRO			PÁGINA	RECUADRO			PÁGINA	RECUADRO			PÁGINA	RECUADRO
52780	113	118	9	57655	134	157	18	B7665	134	158	25	Llave 00820MK	27	--	--
52840	113	119	11	57665	134	158	19	B7685	135	158	26	Llave 01040	27	--	--
52842	113	119	11	57675	135	158	21	C1310	251	252	4	Llave 01070	27	--	--
52844	113	119	11	57685	135	158	22	C1425	246	252	1	Suplemento 1	29	--	--
52860	113	119	11	59001	321-322	355	1	C1426	246	252	1	Suplemento 2	29	--	--
52862	113	119	11	59011	321	355	1	C1455	247	253	11	Suplemento 3	27	--	--
52864	113	119	11	59014	323	357	23	C1456	247	253	11	Suplemento 4	27	--	--
55051	118	119	7	59016	321-322	355	1	C1510	244	252	2	Suplemento 18	27	--	--
55054	118	119	7	59051	324	356	18	C1511	244	252	2	Suplemento 19	27	--	--
55071	118	119	7	59061	324	356	18	C1610-03	244	252	2	Suplemento 21	27	--	--
55074	118	119	7	59066	324	356	18	C1610-05	244	252	7	Suplemento 22	27	--	--
56010	144	159	31	59301	331	357	19	C1611-03	244	252	2	Suplemento 24	27	--	--
56015	144	159	32	59311	331	357	19	C1611-05	244	252	7	Suplemento 25	29	--	--
56020	144	160	36	59316	331	357	19	C2010	245	252	3	Suplemento 27	29	--	--
56152	151	158	27	59321	356	352	17	C2110	245	252	8	Suplemento 28	29	--	--
56157	151	158	27	59351	331	357	19	D5200	237	254	12	Suplemento 29	29	--	--
56162	151	158	27	59361	331	357	19	D5210	237	254	12	Suplemento 31	29	--	--
56167	151	158	27	59366	331	357	19	D6200	239	253	9	Suplemento 38	27	--	--
56172	151	158	27	59371	356	352	17	D6210	239	253	9	Suplemento 42	27	--	--
56177	151	158	27	59607	349	357	21	D7200	240	252	5	Suplemento 48	27	--	--
56250	145	156	9	59616CA	351	356	12	D7202	241	252	6	Suplemento 57	27	--	--
56255	145	157	10	59617	349	357	22	D7210	240	252	5	Suplemento 58	94	--	--
56505	132	157	18	59647CA	351	356	13	D7212	241	252	6	Suplemento 60	27	--	--
56505-XX-B	130	157	18	59711	347	355	9	D8200	242	253	10	Suplemento 61	27	--	--
56515	132	158	19	59711SB	348	355	9	Deducción 102	27	--	--	Suplemento 64	27	--	--
56515-XX-B	130	158	19	59751	344	355	9	Deducción 13	27	--	--	Suplemento 76	27	--	--
56525	133	158	21	59801	319	355	2	Deducción 14	27	--	--	Suplemento 92	362	--	--
56525-XX-B	131	158	21	59811	319	355	2	Deducción 170	27	--	--	Suplemento 94	36	--	--
56535	133	158	22	59811SB	320	355	2	Deducción 180	27	--	--	Suplemento 96	362	--	--
56535-XX-B	131	158	22	59816	319-320	3,55	2	Deducción 182	27	--	--	Suplemento 100	27	--	--
56815	129	158	19	59851	316	355	2	Deducción 187	27	--	--	Suplemento 102	27	--	--
56835	129	158	22	5C012	114	118	1	Deducción 190	27	--	--	Suplemento 103	27	--	--
56916	304	310	9	5C032	114	118	1	Deducción 4	27	--	--	Suplemento 104	27	--	--
56917	304	310	9	5C110	115	118	2	Deducción 7	27	--	--	Suplemento 105	27	--	--
56936	304	311	10	5C120	115	119	10	E0000	68-299	108	44	Suplemento 106	27	--	--
56937	304	311	10	5C130	115	118	2	E6516	127	159	33	Suplemento 107	27	--	--
57010	146	156	1	5C140	115	119	10	E6517	123-124	159	33	Suplemento 121	27	--	--
57015	146	156	2	5C150	115	118	2	E6536	127	159	33	Suplemento 123	27	--	--
57020	146	156	3	5C170	115	118	2	E6537	123-124	159	33	Suplemento 124	27	--	--
57028	148	156	6	72250	211	217	13	F01-025	308	--	--	Suplemento 125	27	--	--
57152	150	157	16	72251	211	217	14	F01-121	308	--	--	Suplemento 126	27	--	--
57157	150	157	16	82010	262	270	1	GA-0603	96	--	--	Suplemento 127	27	--	--
57162	150	157	16	82050	263	270	2	GA-0604	96	--	--	Suplemento 131	27	--	--
57167	150	157	16	82210	264	270	1	Llave 00100	29	--	--	Suplemento 135	27	--	--
57172	150	157	16	82250	266	270	2	Llave 00101	29	--	--	Suplemento 141	27	--	--
57177	150	157	16	82410	265	270	1	Llave 00102	29	--	--	Suplemento 142	27	--	--
57192	153	159	28	82450	266	270	2	Llave 00120	29	--	--	Suplemento 143	27	--	--
57211	149	157	11	82710	259	270	1	Llave 00121	29	--	--	Suplemento 144	27	--	--
57215	149	157	12	82750	260	270	2	Llave 00122	29	--	--	Suplemento 145	27	--	--
57220	149	157	13	82751	261	270	2	Llave 00123	29	--	--	Suplemento 146	27	--	--
57225	149	157	14	83000	267	270	3	Llave 00125	29	--	--	Suplemento 170	27	--	--
57230	149	157	15	83010	267	270	3	Llave 00162	29	--	--	Suplemento 180	27	--	--
57250	146	156	4	83710	267	270	3	Llave 00163	29	--	--	Suplemento 183	27	--	--
57255	147	156	5	8A010	268	270	1	Llave 00170	29	--	--	Suplemento 184	27	--	--
57260	148	156	7	8A050	268	270	2	Llave 00171	29	--	--	Suplemento 185	27	--	--
57265	148	156	8	AP030	298	312	15	Llave 00401	27	--	--	Suplemento 186	27	--	--
57505	137	157	18	AP130	297	312	15	Llave 00430	27	--	--	Suplemento 187	27	--	--
57506	137	157	18	AP230	297	312	15	Llave 00620	27	--	--	Suplemento 190	27	--	--
57515	137	158	19	B6515	132	158	25	Llave 00620-90	27	--	--	Suplemento 191	27	--	--
57516	137	158	19	B6515-XX-B	130	158	25	Llave 00670	27	--	--	Suplemento 192	27	--	--
57525	138	158	21	B6535	133	158	26	Llave 00670.10	27	--	--	Suplemento 193	27	--	--
57526	138	158	21	B6535-XX-B	131	158	26	Llave 00690CL	27	--	--	Suplemento 194	27	--	--
57535	138	158	22	B7515	137	158	25	Llave 00810	27	--	--	Suplemento 195	27	--	--
57536	138	158	22	B7535	138	158	26	Llave 00820	27	--	--	Suplementos FAST	329-330	--	--



Soluciones para la seguridad de los edificios

CISA garantiza la seguridad de los edificios y la protección de las personas, gracias a soluciones completas para la seguridad y la gestión de los accesos.

CISA ofrece un servicio de asesoramiento dirigido a los profesionales de los distintos sectores relacionados con la seguridad para todo tipo de edificios.

Para mayor información o consultas:

cispain@allegion.com
cisa.com

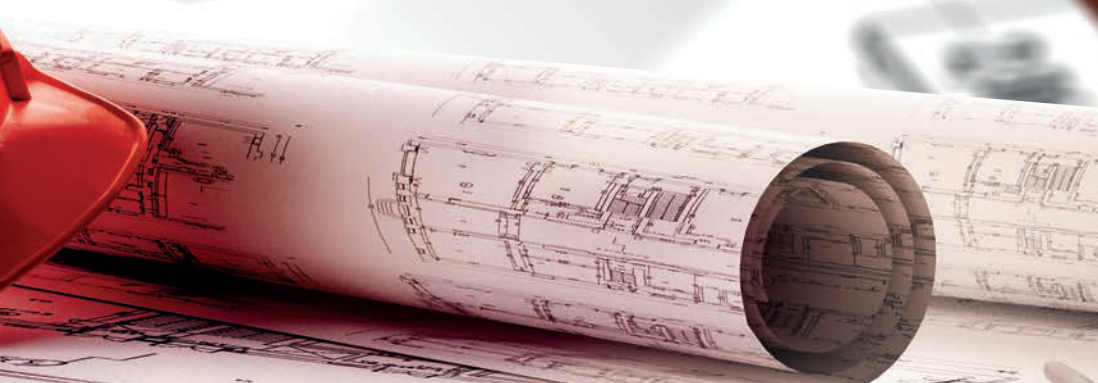



Amaestramientos,
igualamientos y
llaves talladas de
cilindros, candados
y cerraduras









Amaestramientos, igualamientos y llaves talladas de cilindros y candados	24
Igualamientos y llaves talladas de cerraduras a borjas	26

CILINDROS

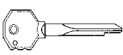
- LLAVE SUPLEMENTARIA TALLADA
- LLAVE REPRODUCIDA POR ENCARGO
- DEDUCCIÓN POR LLAVE DE MENOS
- CILINDRO A UN NÚMERO DETERMINADO **KC**
- CILINDRO CON 5 LLAVES CUELLO EXTRALARGO.....
- IGUALAMIENTO **KA**
- AMAESTRAMIENTO SENCILLO Y DE PORTAL..... **MK**
- AMAESTRAMIENTO CON LLAVES SUBMAESTRAS Y GRAN MAESTRA SIN INTERFERENCIAS **GMK**
- AMAESTRAMIENTO CON LLAVES SUBMAESTRAS Y GRAN MAESTRA CON INTERFERENCIAS **GMKI**
- GRANDES AMAESTRAMIENTOS Y OTRAS CONFIGURACIONES MÁS COMPLEJAS (consultar)

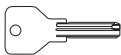
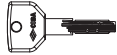
CANDADOS

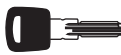
- LLAVE SUPLEMENTARIA TALLADA
- LLAVE REPRODUCIDA POR ENCARGO
- DEDUCCIÓN POR LLAVE DE MENOS
- CANDADO A UN NÚMERO DETERMINADO **KC**
- IGUALAMIENTO..... **KA**
- AMAESTRAMIENTO SENCILLO..... **MK**
- GRANDES AMAESTRAMIENTOS Y OTRAS CONFIGURACIONES MÁS COMPLEJAS (consultar)

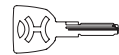
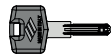
Cruciforme	C2000	C3000	Asix	Asix P8	Astral	Astral S	Astral Tekno	AP4 S	RSS
									
	Cuello largo	Cuello largo		Cuello largo		Cuello largo	Cuello largo	Cuello largo	Cuello largo
	SUPLEMENTO 38	SUPLEMENTO 170	SUPLEMENTO 100	SUPLEMENTO 102	SUPLEMENTO 76	SUPLEMENTO 180	SUPLEMENTO 187	SUPLEMENTO 121	SUPLEMENTO 146
	LLAVE 01070	LLAVE 00430	LLAVE 00670	LLAVE 00670.10	LLAVE 00620	LLAVE 00620-90	LLAVE 00690CL	LLAVE 00810	LLAVE 00820 LLAVE 00820MK
	DEDUCCIÓN 7	DEDUCCIÓN 170	DEDUCCIÓN 102	DEDUCCIÓN 180	DEDUCCIÓN 13	DEDUCCIÓN 182	DEDUCCIÓN 187	DEDUCCIÓN 14	DEDUCCIÓN 190
	SUPLEMENTO 22	SUPLEMENTO 104	SUPLEMENTO 104	SUPLEMENTO 190	SUPLEMENTO 60	SUPLEMENTO 184	SUPLEMENTO 184	SUPLEMENTO 124	SUPLEMENTO 145
			SUPLEMENTO 195		SUPLEMENTO 135				
SUPLEMENTO 64	SUPLEMENTO 3	SUPLEMENTO 103	SUPLEMENTO 103	SUPLEMENTO 191	SUPLEMENTO 183	SUPLEMENTO 183	SUPLEMENTO 183	SUPLEMENTO 123	SUPLEMENTO 141
	SUPLEMENTO 4	SUPLEMENTO 105	SUPLEMENTO 105	SUPLEMENTO 192	SUPLEMENTO 61	SUPLEMENTO 18	SUPLEMENTO 18	SUPLEMENTO 125	SUPLEMENTO 142
	SUPLEMENTO 57	SUPLEMENTO 106	SUPLEMENTO 106	SUPLEMENTO 193	SUPLEMENTO 185	SUPLEMENTO 185	SUPLEMENTO 185	SUPLEMENTO 126	SUPLEMENTO 143
	SUPLEMENTO 42	SUPLEMENTO 107	SUPLEMENTO 107	SUPLEMENTO 194	SUPLEMENTO 186	SUPLEMENTO 186	SUPLEMENTO 186	SUPLEMENTO 127	SUPLEMENTO 144



SERIE LOCKING LINE		SERIE CISA	SERIE TOP
21010, 21011	21710, 21711, 21610, 21810	22010, 22011, 26020.30/40, 26021	28050, 28550
SUPLEMENTO 131	SUPLEMENTO 131	SUPLEMENTO 38	SUPLEMENTO 21
LLAVE 01040.xx	LLAVE 01040.xx	LLAVE 01xxx	LLAVE 00401
		DEDUCCIÓN 7	DEDUCCIÓN 4
		SUPLEMENTO 24	SUPLEMENTO 24
SUPLEMENTO 19	SUPLEMENTO 19	SUPLEMENTO 19	SUPLEMENTO 19
		SUPLEMENTO 48	SUPLEMENTO 48

CERRADURAS A BORJAS

- LLAVE SUPLEMENTARIA TALLADA.....
- LLAVE REPRODUCIDA POR ENCARGO
- IGUALAMIENTO.....

KA

CERRADURAS A BORJAS PARA PUERTA ACORAZADA

- LLAVE REPRODUCIDA POR ENCARGO
- IGUALAMIENTO (juegos de borjas).....

KA



CERRADURAS 4 VUELTAS		CERRADURAS 2 VUELTAS		CERRADURAS 4 VUELTAS	CERRADURAS 2, 4 VUELTAS	CERRADURAS SOBREPONER	
57010, 57015, 57250, 57255	57020	57211, 57215, 57220, 57225	57230	57260, 57265	TODOS LOS MODELOS		57152, 57157, 57162, 57167, 57172, 57177
SUPLEMENTO 25	SUPLEMENTO 25	SUPLEMENTO 25	SUPLEMENTO 25				SUPLEMENTO 27
LLAVE 00100	LLAVE 00100	LLAVE 00100	LLAVE 00100	LLAVE 00101	LLAVE 00102		LLAVE 00125
SUPLEMENTO 1	SUPLEMENTO 2	SUPLEMENTO 28	SUPLEMENTO 29	SUPLEMENTO 1			SUPLEMENTO 31

CERRADURAS SIN FRENTE		CERRADURAS CON FRENTE		SERIE RECIFRABLE			
VERSIÓN ESTÁNDAR	VERSIÓN CON LLAVE DE SERVICIO	VERSIÓN ESTÁNDAR	VERSIÓN CON LLAVE DE SERVICIO	MODELOS SIN FRENTE	MODELOS CON FRENTE	TODOS LOS MODELOS	TODOS LOS MODELOS
LLAVE 00123	LLAVE 00120	LLAVE 00122	LLAVE 00121	LLAVE 00163	LLAVE 00162	LLAVE 00170	LLAVE 00171



Cerraduras eléctricas



Cerraduras eléctricas de sobreponer Serie ELETTRIKA	33
Cerraduras eléctricas de sobreponer	37
Cerraduras eléctricas para puertas de madera	40
Cerraduras eléctricas para puertas con zócalo	40
Cerraduras eléctricas con cilindro ovalado	41
Cerraduras eléctricas con sistema de palanca basculante	42
Cerraduras eléctricas con sistema de engranajes Serie MULTITOP PRO	43
Cerraduras eléctricas multipunto con sistema de palancas basculantes	44
Cerraduras eléctricas multipunto, sistema de engranajes Serie MULTITOP PRO	46
Cerraduras eléctricas multipunto, sistema de engranajes Serie MULTITOP MAX	48
Cerraduras motorizadas Serie MULTITOP MATIC	50
▲ Cerraduras motorizadas Serie MULTITOP MATIC EXIT	52
Cerraderos eléctricos	54
Accesorios cerraduras eléctricas	57
Esquemas dimensionales	58



ElettriKa

**CERRADURAS ELÉCTRICAS
PARA PUERTAS Y PORTONES**

CISA "ElettriKa" es la solución ideal para gestionar la apertura y el cierre de todo tipo de puertas y portones, garantizando una elevada resistencia a los ataques.

PRINCIPALES CARACTERÍSTICAS Y VENTAJAS

- Cerrojo de gancho basculante para una elevada resistencia al ataque.
- Sistema de autoregulación del cerradero para garantizar un cierre perfecto.
- Escudo de protección de la cerradura en acero.
- Sistema de desbloqueo eléctrico resistente a las vibraciones y a los golpes.



cisa.com
allegion.com



ALLEGION™



Elettika

Características Técnicas:

- Escudo de protección en acero barnizado
- Cerradero metálico con perno basculante en inox.
- Cerrojo y gancho giratorio en aluminio extruido.
- Tensión 12V ca CE y corriente absorbida 3 A
- Reversible y con entrada regulable de 50 a 80 mm.
- Cilindro exterior de tubo de 55 mm.

Dotación:

- Cerradero
- Hoja de instrucciones
- Tornillos de fijación
- 2 espesores para cerradero
- 3 llaves ref. 01070.10.1

Normativa y certificación:

- Certificación según la norma Europea EN 14846, grado 6 Security (2.000 Kg. resistencia carga lateral) | 3 | X | 2 | 0 | 0 | M | 6 | 0 | 2 |

Mano:

0= Reversible

Acabados:

- ESTÁNDAR: Cárter negro
- BAJO PEDIDO: Cárter cincado acabado 79

Dotaciones especiales:

- PA= Bobina con micro (07025.10.0)
- PB= Booster (07022.00.0)
- PC= Booster Plus (07022.10.0)



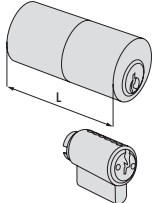
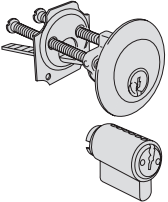
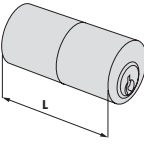
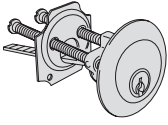

Tipología	Descripción	Cilindro	Entrada	Uds.	REFERENCIA				
					Tipo	Dim	Mano		
						Dch.	Izda.	Espec.	
	VERSIÓN PARA PUERTAS METÁLICAS • Placa y soporte cerradero para soldar • Llave interior	 Art. 0G150 00 0 12	50-80	1	1A721	00	0	0	
			50-80	1	1A721	00	0	0	79
			50-80	1	1A721	00	0	0	PA
			50-80	1	1A721	00	0	0	PB
			50-80	1	1A721	00	0	0	PC
	VERSIÓN PARA PUERTAS METÁLICAS • Placa y soporte cerradero para soldar • Pulsador y llave interior • Cierre de día	 Art. 0G150 00 0 12	50-80	1	1A731	00	0	0	
			50-80	1	1A731	00	0	0	79
			50-80	1	1A731	00	0	0	PA
			50-80	1	1A731	00	0	0	PB
			50-80	1	1A731	00	0	0	PC
	VERSIÓN PARA PUERTAS METÁLICAS • Placa y soporte cerradero para soldar • Pulsador interior	 Art. 0G200 55 0 12	50-80	1	1A611	00	0	0	DF
	VERSIÓN PARA PUERTAS DE MADERA • Pulsador interior	 Art. 0G500 00 0	50-80	1	1A610	00	0	0	
			50-80	1	1A610	00	0	0	PC
	VERSIÓN PARA PUERTAS DE MADERA • Pulsador interior • Embellecedor cilindro en latón	 Art. 0G200 55 0	50-80	1	1A611	00	0	0	
			50-80	1	1A611	00	0	0	PC
	VERSIÓN PARA PUERTAS DE MADERA • Pulsador y llave interior • Cierre de día	 Art. 0G115 00 0	50-80	1	1A630	00	0	0	
	VERSIÓN PARA PUERTAS DE MADERA • Pulsador y llave interior • Embellecedor cilindro en latón • Cierre de día	 Art. 0G200 55 0	50-80	1	1A631	00	0	0	

Tipología	Descripción	Para serie/artículo	L	Pitones	Llave Ref.	 Uds.	REFERENCIA			
							Tipo	Dim	Mano Dcha. Izda.	
	• Pareja de cilindros C2000	1A631, 1A721 1A731	55	5	01070.10.1	6	0G150	00	0	0
	• Pareja de cilindros C2000	1A630	-	5	01070.10.1	6	0G115	00	0	0
	• Cilindro C2000 de tubo	1A611	105	5	01070.10.1	6	0G200	05	0	0
			55	5	01070.10.1	6	0G200	55	0	0
			65	5	01070.10.1	6	0G200	65	0	0
			75	5	01070.10.1	6	0G200	75	0	0
			85	5	01070.10.1	6	0G200	85	0	0
			95	5	01070.10.1	6	0G200	95	0	0
	• Cilindro C2000 regulable	1A610	-	5	01070.10.1	6	0G500	00	0	0
	• Suplemento por acabado niquelado (Acab. 12) parejas de cilindros						0G115, 0G150			
	• Suplemento por acabado niquelado (Acab. 12) cilindros redondos						0G500, 0G200			

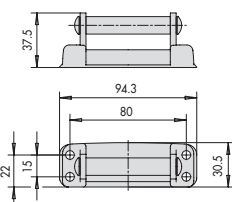
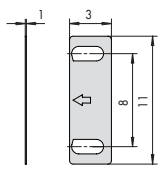
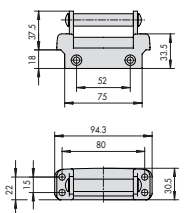
ACCESORIOS CERRADURAS ELÉCTRICAS DE SOBREPONER SERIE ELETTRIKA

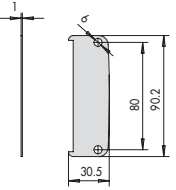
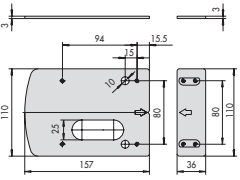
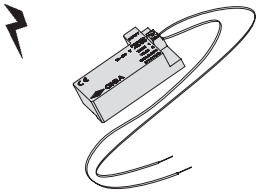
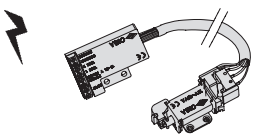
Tipología	Descripción	Para serie/artículo	 Uds.	REFERENCIA			
				Tipo	Dim	Mano Dcha. Izda.	
	• Cerradero sin aleta	1A721, 1A731	6	07021	00	0	0
	• Espesor de 1 mm para cerradero sin aleta	1A721, 1A731	6	07021	01	0	0
	• Cerradero con aleta	1A610, 1A611 1A630, 1A631	6	07021	10	0	0

Tipología	Descripción	Para serie/artículo	Uds.	REFERENCIA			
				Tipo	Dim	Mano Dcha.	Mano Izda.
	<ul style="list-style-type: none"> • Espesor de 1 mm para cerradero con aleta 	1A610, 1A611 1A630, 1A631	6	07021	11	0	0
	<ul style="list-style-type: none"> • Placa y soporte cerradero para soldar 	1A721, 1A731	6	07021	05	0	0
	<ul style="list-style-type: none"> • Booster (circuito electrónico) para adaptar a las cerraduras serie Elettrika en los siguientes casos: - Adaptar tensiones 12 V cc. – 24 V cc. – 24V ca. - Reducción de la absorción de energía - Cierre de día eléctrico (sólo para ELETTRIKA) - Alimentación eléctrica bajodimensionada <p>NOTA: El Booster puede ser instalado conjuntamente con todas las cerraduras eléctricas (excluido cerradero eléctrico)</p>	1A721, 1A731 1A610, 1A611 1A630, 1A631	6	07022	00	0	0
	<ul style="list-style-type: none"> • Booster PLUS (circuito electrónico) para adaptar a las cerraduras serie Elettrika en los siguientes casos: - Adaptar tensiones 12 V cc. – 24 V cc. – 24V ca. - Reducción de la absorción de energía - Cierre de día eléctrico - Alimentación eléctrica bajodimensionada - Temporizador de apertura (5 posibilidades; 10-30-60-120 ó 180 segundos) - Señal de estado de la puerta 		1	07022	10	0	0
	<ul style="list-style-type: none"> • Microinterruptor para adaptar a las cerraduras serie Elettrika en los siguientes casos: - Colocación de la cerradura serie Elettrika junto con un automatismo instalado en la puerta (microinterruptor generalmente utilizado en caso de ausencia o avería del control remoto) - El microinterruptor dispone de un contacto que puede ser utilizado por ejemplo para controlar el encendido de luces 	1A721, 1A731 1A610, 1A611 1A630, 1A631	6	07023	00	0	0



Tipología	Descripción	Para serie/artículo	Medida total	 Uds.	REFERENCIA			
					Tipo	Dim	Mano Dcha.	Izda.

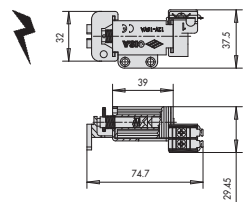

- Bobina
- Tensión 12 V ca CE

1A721, 1A731
1A610, 1A611
1A630, 1A631

6 07025 00 0 0

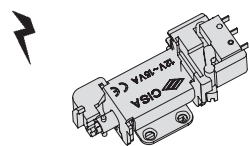

- Bobina
- Tensión 12 V ca CE
- Microinterruptor
- El microinterruptor dispone de un contacto que puede ser utilizado por ejemplo para controlar el encendido de luces

1 07025 10 0 0

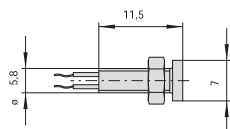

- Led luminoso rojo
- Led luminoso verde

1 1 07126 01 0 0

1 1 07126 02 0 0

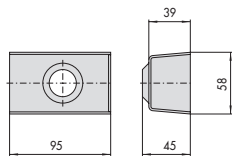

- Protector cilindro de tubo exterior.
- Acero cincado

1A721, 1A731

1 07056 00 0 0

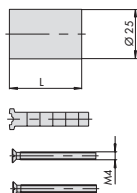

- Kit de prolongación para cilindros redondos de tubo

L= 36 mm	60 mm	12	07165 00 0 0
L= 46 mm	70 mm	12	07165 01 0 0
L= 56 mm	80 mm	12	07165 02 0 0
L= 66 mm	90 mm	12	07165 03 0 0
L= 76 mm	100 mm	12	07165 04 0 0

- Suplemento por alargar cilindro OG200 (Característica TF)

Serie ELETTRIKA

SUPLEMENTO 94 0 0



Características técnicas:

- Caja y cerradero en acero barnizado gris
- Picaporte autoblocante
- Tensión 12V ca CE
- Corriente absorbida 2,5A
- Cilindro exterior de tubo de 55 mm.

Dotación:





- Cerradero
- Hoja de instrucciones
- Tornillos de fijación
- 3 llaves

Normativa y certificación:

- Certificación según la norma Europea EN 14846, grado 3 Security (500 Kg. resistencia carga lateral y 200 Kg. resistencia carga frontal)







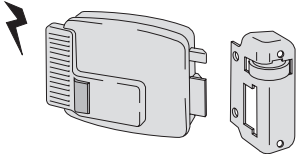

|3|C|2|0|0|L|3|0|2|

Mano:

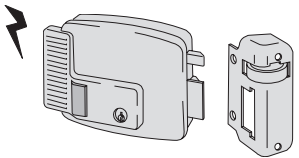
- 1=derecha interna 
- 2=izquierda interna 
- 3=derecha externa 
- 4=izquierda externa 

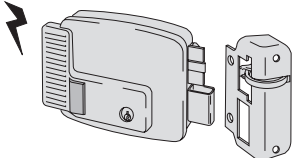
Nota: *Los modelos señalados con un asterisco en la columna de Uds. tienen servicio prioritario

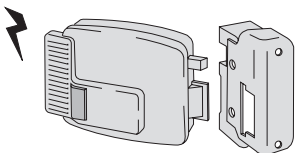

Tipología	Descripción	Cilindro	Entrada Uds.	REFERENCIA				
				Tipo	Dim	Dcha.	lzda.	
	• Pulsador interior		50	1	11610	50	1	2
			60	1*	11610	60	1	2
			70	1	11610	70	1	2
			80	1	11610	80	1	2
			50	1*	11611	50	1	2
			60	1*	11611	60	1	2
			70	1*	11611	70	1	2
			80	1	11611	80	1	2
	• Pulsador y cilindro interior • Cierre de día		50	1	11630	50	1	2
			60	1*	11630	60	1	2
			70	1	11630	70	1	2
			80	1	11630	80	1	2
			50	1	11631	50	1	2
			60	1*	11631	60	1	2
			70	1*	11631	70	1	2
			80	1	11631	80	1	2
	• Pulsador y cilindro interior • Dos vueltas de palanca		50	1	11670	50	1	2
			60	1	11670	60	1	2
			70	1	11670	70	1	2
			80	1	11670	80	1	2
			50	1	11671	50	1	2
			60	1*	11671	60	1	2
			70	1	11671	70	1	2
			80	1	11671	80	1	2
	• Apertura exterior • Pulsador interior		50	1	11610	50	3	4
			60	1	11610	60	3	4
			70	1	11610	70	3	4



Características técnicas:

- Caja y cerradero en acero cincado
- Picaporte autobloqueante
- Tensión 12V ca CE
- Corriente absorbida 2,5A
- Cilindro exterior de tubo de 55 mm.

Dotación:

- Cerradero
- Hoja de instrucciones
- Tornillos de fijación
- 3 llaves

Normativa y certificación:

- Certificación según la norma Europea EN 14846, grado 3 Security (500 Kg. resistencia carga lateral y 200 Kg. resistencia carga frontal)
- |3|C|2|0|0|L|3|0|2|

Mano:

- 1=derecha interna
- 2=izquierda interna
- 3=derecha externa
- 4=izquierda externa

Nota: *Los modelos señalados con un asterisco en la columna de Uds. tienen servicio prioritario

Tipología	Descripción	Cilindro	Entrada Uds.	REFERENCIA					
				Tipo	Dim	Mano Dcha.	Mano Izda.		
	<ul style="list-style-type: none"> • Cilindro interior • Tejadillo de protección 		02139.00.0	50	1*	11721	50	1	2
				60	1*	11721	60	1	2
				70	1	11721	70	1	2
				80	1*	11721	80	1	2
	<ul style="list-style-type: none"> • Pulsador y cilindro interior • Tejadillo de protección • Cierre de día 		02110.00.0	50	1	11731	50	1	2
				60	1*	11731	60	1	2
				70	1*	11731	70	1	2
				80	1*	11731	80	1	2
	<ul style="list-style-type: none"> • Cilindro interior. • Dos vueltas de palanca • Tejadillo de protección 		02145.00.0	50	1	11761	50	1	2
				60	1*	11761	60	1	2
				70	1	11761	70	1	2
	<ul style="list-style-type: none"> • Pulsador y cilindro interior • Dos vueltas de palanca • Tejadillo de protección <p>E=80 HASTA FINAL DE EXISTENCIAS</p>		02145.00.0	50	1	11771	50	1	2
				60	1*	11771	60	1	2
				70	1	11771	70	1	2
				80	1	11771	80	1	2
	<ul style="list-style-type: none"> • Cilindro interior 		02139.00.0	50	1	11921	50	1	2
				60	1*	11921	60	1	2
				70	1	11921	70	1	2
				80	1	11921	80	1	2

Tipología	Descripción	Cilindro	Entrada	Uds.	REFERENCIA			
					Tipo	Dim	Mano	Dcha. Izda.
	<ul style="list-style-type: none"> • Pulsador y cilindro interior • Cierre de día 	 02110.00.0	50 1	1	11931 50	1	2	
					11931 60	1*	2	
					11931 70	1	2	
					11931 80	1	2	
	<ul style="list-style-type: none"> • Para verjas automáticas y basculantes • Cilindro interior • Cilindro exterior 70 mm. • Tejadillo de protección 	 02142.00.0	80 1	1	11823 80	1	2	
	<ul style="list-style-type: none"> • Apertura exterior • Cilindro interior 	 02139.00.0	50 1	1	11921 50	3	4	
					11921 60	1*	4	
					11921 70	1	4	
					11921 80	1	4	
	<ul style="list-style-type: none"> • Apertura exterior • Pulsador y cilindro interior • Cierre de día 	 02110.00.0	50 1	1	11931 50	3	4	
					11931 60	1*	4	
					11931 70	1	4	
					11931 80	1	4	
 30 54 26	<ul style="list-style-type: none"> • Grupo de bobinas tensión 12 V ca con soporte negro • Grupo de bobinas tensión 24 V ca con soporte negro 				07118 00	1	2	
					07118 01	1	2	
 30 54 26	<ul style="list-style-type: none"> • Grupo de bobinas tensión 12 V ca con soporte azul • Grupo de bobinas tensión 24 V ca con soporte azul • Sistema con regulación patentado 				07120 00	1	2	
					07120 01	1	2	



Características Técnicas:

- Caja en acero cincado
- Frente y cerradero en latón satinado
- Picaporte reversible
- Tensión 12 V ca CE y corriente absorbida 3,1 A

Bajo pedido:

- Frente y cerradero niquelados (acab. 12)

Mano:

- 0=Reversible

Dotación:

- Cilindro ref. 0G300.06.0
- Contactos eléctricos ref. 06510.00.0
- Cerradero
- Botón pulsador ref. 06110.00.0
- Tornillos fijación cerradura y cilindro
- 2 Embellecedores para cilindro: Ref. 06012.00.0

Tipología	Descripción	Vueltas	Ejes	Frente	Entrada	Uds.	REFERENCIA			
							Tipo	Dim	Mano Dcha. Izda.	
	<ul style="list-style-type: none"> • Palanca con retorno manual • Cerradero ref. 06035.00.0 (25 mm) 	2	-	22	40	1	12010	40	0	0
		2	-	22	50	1	12010	50	0	0
		2	-	22	60	1	12010	60	0	0
		2	-	22	70	1	12010	70	0	0
	<ul style="list-style-type: none"> • Palanca con retorno automático • Cerradero ref. 06035.00.0 (25 mm) 	2	-	22	40	1	12011	40	0	0
		2	-	22	50	1	12011	50	0	0
		2	-	22	60	1	12011	60	0	0
		2	-	22	70	1	12011	70	0	0

CERRADURAS ELÉCTRICAS DE EMBUTIR PARA ZÓCALO PUERTAS METÁLICAS



Características Técnicas:

- Caja en acero cincado
- Frente en acero cincado
- Picaporte autoblocaje en latón
- Tensión 12 V ca CE y corriente absorbida 1,3 A

Dotación:

- Cilindro
- Tornillo fijación cilindro
- Cerradero nylon ref. 06277.02.0
- 2 embellecedores para cilindro:
 - ovalado ref. 06027.01.0
 - europerfil ref. 06012.01.0

Bajo pedido:

- Dotaciones específicas de cilindros y cerraderos adaptables a las distintas series de perfiles de aluminio

Mano:

- 0=reversible
- 1=derecha
- 2=izquierda

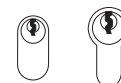

Tipología	Descripción	Vueltas	Ejes	Frente	Entrada	Uds.	REFERENCIA			
							Tipo	Dim	Mano Dcha. Izda.	
	<ul style="list-style-type: none"> • Cilindro europerfil ref. 0G300.05.0 • Ancho de caja 82 mm. 	-	48	16	60	1	14010	60	1	2
		-	48	20	60	1	14011	60	1	2
		-	48	16	60	1	14012	60	1	2
		-	48	20	60	1	14013	60	-	2
	<ul style="list-style-type: none"> • Cilindro ovalado ref. 08210.02.0 • Ancho de caja 64 mm. • Cierre de día 	-	67	16	70	1	14510	70	0	0
		-	67	16	80	1	14510	80	0	0
		-	67	16	90	1	14510	90	0	0
		-	67	20	70	1	14511	70	0	0
		-	67	20	80	1	14511	80	0	0
		-	67	20	90	1	14511	90	0	0

ART. 14013 DISPONIBLE HASTA FINAL DE EXISTENCIAS

Tipología	Descripción	Vueltas	Ejes	Frente	Entrada	Uds.	REFERENCIA			
							Tipo	Dim	Mano Dcha. Izda.	
	<ul style="list-style-type: none"> Cilindro europerfil ref. 0G300.05.0 Ancho de caja 77 mm. Cierre de día 	-	67	16	70	1	14350	70	0	0
		-	67	16	80	1	14350	80	0	0
		-	67	16	90	1	14350	90	0	0
		-	67	20	70	1	14351	70	0	0
		-	67	20	80	1	14351	80	0	0
		-	67	20	90	1	14351	90	0	0
	<ul style="list-style-type: none"> Cilindro ovalado ref. 08210.02.0 Ancho de caja 77 mm. Cierre de día 	-	67	16	70	1	14450	70	0	0
		-	67	16	80	1	14450	80	0	0
		-	67	16	90	1	14450	90	0	0
		-	67	20	70	1	14451	70	0	0
		-	67	20	80	1	14451	80	0	0
		-	67	20	90	1	14451	90	0	0
	<ul style="list-style-type: none"> Cilindro ovalado ref. 08210.02.0 Ancho de caja 77 mm. 	2	67	16	70	1	14460	70	0	0
		2	67	16	80	1	14460	80	0	0
		2	67	16	90	1	14460	90	0	0
		2	67	20	70	1	14461	70	0	0
		2	67	20	80	1	14461	80	0	0
		2	67	20	90	1	14461	90	0	0

CERRADURAS ELÉCTRICAS DE EMBUTIR PARA PERFILES ESTRECHOS

Características Técnicas:

- Caja en acero cincado
- Frente en acero cincado
- Picaporte autoblocante en latón
- Tensión 12 V ca CE y corriente absorbida 1,4

Dotación:

- Cilindro
- Tornillo fijación cilindro
- Cerradero de nylon ref. 06277.0
- Botón pulsador ref. 06110.0
- 2 embellecedores para cilindro: ref. 06027.01.0

Bajo pedido:

- Dotaciones específicas de cilindros y cerraderos adaptables a las distintas series de perfiles de aluminio

Mano:
1 = derecha
2 = izquierda

Tipología	Descripción	Vueltas	Ejes	Frente	Entrada	Uds.	REFERENCIA			
							Tipo	Dim	Mano Dcha. Izda.	
	<ul style="list-style-type: none"> Cilindro ref. 08210.02 	-	-	16	15	1	14020	15	1	2
		-	-	16	18	1	14020	18	1	2
		-	-	20	15	1	14021	15	1	2
		-	-	20	18	1	14021	18	1	2



Características Técnicas:

- Caja en acero cincado
- Frente en acero inox
- Picaporte y palanca niquelados
- Picaporte y pitón de recarga reversibles
- Tensión 12 V ca CE
- Corriente absorbida 3,1 A

Dotación:

- Cilindro ref. 0G300.05.0.12
- Tornillos fijación cerradura y cilindro
- Pareja de espesores en nylon ref. 06141.65.0
- Cerradero en acero inox. ref. 06462.01.0 (sólo en cerraduras con entrada 25 mm.)
- 2 embellecedores para cilindro ref. 06012.01.0

Bajo pedido:

- Dotaciones específicas de cilindros y cerraderos adaptables a las distintas series de perfiles de aluminio
- Kit de cierres suplementarios: Consultar págs. 84 y 85
- Escudo de protección ref. 06460.00.0
- Cilindro cruciforme
- Frente de 25 mm. (caract. VV)
- Bobina de 24 Vca. (caract. BB)

Mano:

0=Reversible

Certificación:

- Conforme a la norma europea EN12209, grado 3 seguridad (500 kg. resistencia carga lateral y 400 kg. resistencia carga frontal)
- Apta para puertas certificadas EN1627 hasta clase de resistencia WK/RC 2

Para pedidos de cerraduras E=25mm. versión SIN CILINDRO añadir (1.) al principio de la referencia y añadir (.AA) al final de la referencia. Ejemplo: 1.16215.25.0.AA (cerradero incluido)

Para pedidos de cerraduras versión SIN CILINDRO añadir (1.) delante de la referencia. Ejemplo: 1.16215.25.0

Tipología	Descripción	Vueltas	Ejes	Frente	Entrada	Uds.	REFERENCIA			
							Tipo	Dim	Dcha.	Izda.
	• Sólo picaporte	-	85	22	25	1	16205	25	0	0
	• Picaporte y pitón de recarga regulables de 10,5 a 16,5 mm	-	85	22	30	1	16205	30	0	0
	• Cerradero en acero inox. ref. 06462.01 (sólo en cerraduras con entrada 25 mm.). Cerraduras con entradas 30 y 35 mm. sin cerradero	-	85	22	35	1	16205	35	0	0
	• Adaptable a dispositivos antipánico conforme a la norma EN1125; 59607.10.0 ó 59711.00/01.0	-	85	22	25	1	16605	25	0	0
	• Adaptable a manillas conforme a la norma EN179	-	85	22	30	1	16605	30	0	0
	• En puertas de dos hojas combinar con contracerradura 43295	-	85	22	35	1	16605	35	0	0
	• Picaporte y palanca basculante	1	85	22	25	1	16215	25	0	0
	• Picaporte y pitón de recarga regulables de 10,5 a 16,5 mm	1	85	22	30	1	16215	30	0	0
	• Cerradero en acero inox. ref. 06462.01 (sólo en cerraduras con entrada 25 mm.). Cerraduras con entradas 30 y 35 mm. sin cerradero	1	85	22	35	1	16215	35	0	0
		1	85	25	25	1	16215	25	0	VV
		1	85	25	30	1	16215	30	0	VV
		1	85	25	35	1	16215	35	0	VV
	• Picaporte y palanca basculante	1	85	22	25	1	16225	25	0	0
	• Predispuesta para cierres suplementarios	1	85	22	30	1	16225	30	0	0
	• Picaporte y pitón de recarga regulables de 10,5 a 16,5 mm	1	85	22	35	1	16225	35	0	0
	• Pernos roscados para la fijación de los cierres suplementarios									
	• Cerradero en acero inox. ref. 06462.01 (sólo en cerraduras con entrada 25 mm.). Cerraduras con entradas 30 y 35 mm. sin cerradero	1	85	25	25	1	16225	25	0	VV
		1	85	25	30	1	16225	30	0	VV
		1	85	25	35	1	16225	35	0	VV



Multitop PRO

Características Técnicas:

- CAJA ESTRECHA 15,5 mm
- Dispositivo de accionamiento a través de un sistema de engranajes que reduce el esfuerzo sobre la llave
- Sistema antidesfase
- Caja cerrada en zamak y tapa en acero cincadas
- Frente en acero inox
- Picaporte, pitón de recarga y palanca níquelados
- Picaporte autoblocante y pitón de recarga reversibles
- Agujeros pasantes DIN para instalación de manillas
- Tensión 12 V ca CE y corriente absorbida 3,1 A

Dotación:

- Cilindro ref. 1.0E300.07.0.1200.C5
- Tornillos fijación cerradura y cilindro
- Pareja de espesores en nylon ref. 06141.65.0
- 2 embellecedores para cilindro ref. 06012.01.0
- Pernos roscados para fijación de cierres suplementarios

Bajo pedido:

- Dotaciones específicas de cilindros y cerraderos adaptables a las distintas series de perfiles de aluminio
- Kit de cierres suplementarios: Consultar pág. 75 (sólo para art. 19225)
- Escudo de protección ref. 06460.05.0

Mano:

0= Reversible

Certificación:

- Conforme a la norma europea EN14846, grado 6 seguridad (1000 kg. resistencia carga lateral y 600 kg. resistencia carga frontal)
- Apta para puertas certificadas EN1627 hasta clase de resistencia WK/RC 4



Para pedidos de cerradura versión SIN CILINDRO añadir (1.) delante de la referencia. Ejemplo: 1.19225.30.0

Tipología	Descripción	Vueltas	Ejes	Frente	Entrada	Uds.	REFERENCIA			
							Tipo	Dim	Dcha.	Izda.
 <ul style="list-style-type: none"> • Sólo picaporte • Picaporte autoblocante y pitón de recarga regulables de 10,5 a 16,5 mm • Certificación EN14846 <p> 3 X 9 0 0 M - 0 2 </p>		-	85	22	25	1	19205	25	0	0
		-	85	22	30	1	19205	30	0	0
		-	85	22	35	1	19205	35	0	0
		-	85	22	40	1	19205	40	0	0

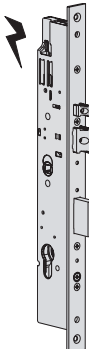
 <ul style="list-style-type: none"> • Picaporte y palanca con salida horizontal • Predispuesta para cierres suplementarios • Picaporte autoblocante y pitón de recarga regulables de 10,5 a 16,5 mm • Certificación EN14846 <p> 3 X 9 0 0 M 6 0 2 </p>		2	85	22	25	1	19225	25	0	0
		2	85	22	30	1	19225	30	0	0
		2	85	22	35	1	19225	35	0	0
		2	85	22	40	1	19225	40	0	0

Características Técnicas:

- Caja en acero cincado
- Picaporte y palanca niquelados
- Picaporte y pitón de recarga reversibles
- Tensión 12 V ca CE
- Corriente absorbida 3,1 A

Dotación:

- Cilindro ref. 06300.05.0.12
- Tornillos fijación cerradura y cilindro
- 2 embellecedores para cilindro ref. 06012.01.0

Bajo pedido:

- Dotaciones específicas de cilindros y cerraderos adaptables a las distintas series de perfiles de aluminio
- Escudo de protección ref. 06460.00.0

- Cerraderos en acero inox: 1 ud. Ref. 06462.01.0 y 2 uds. Ref. 06459.01.0
- Cilindro cruciforme

Mano:
0= Reversible

Certificación:

- Conforme a la norma europea EN14846, grado 4 seguridad (700 kg. resistencia carga lateral y 500 kg. resistencia carga frontal)
|3|X|8|A|0|F|4|0|0|
- Apta para puertas certificadas EN1627 hasta clase de resistencia WK/RC 3

Para pedidos de cerradura versión SIN CILINDRO añadir (1.) delante de la referencia. Ejemplo: 1.16425.30.0

Tipología	Descripción	Vuellos	Ejes	Frente	Entrada	Uds.	REFERENCIA			
							Tipo	Dim	Dcha.	lзда.

	<ul style="list-style-type: none"> • Frente en "U" de 24 x 7 mm en acero barnizado negro con altura de 2.600 mm. • Rasabilidad superior de 650 mm. • Rasabilidad inferior de 150 mm. • Picaporte y pitón de recarga regulables de 10.5 mm a 16.5 mm. • Tres palancas basculantes • Terminales en nylon para el frente 	1	85	24	25	1	16425	25	0	0
		1	85	24	30	1	16425	30	0	0
		1	85	24	35	1	16425	35	0	0
	<ul style="list-style-type: none"> • Frente en "U" de 24 x 7 mm en acero inox con altura de 2.300 mm. • Rasabilidad superior de 350 mm. • Rasabilidad inferior de 150 mm. • Picaporte y pitón de recarga regulables de 10.5 mm a 16.5 mm. • Tres palancas basculantes <p>SUSTITUYE AL ARTÍCULO 16600</p>	1	85	24	25	1	16625	25	0	0
		1	85	24	30	1	16625	30	0	0
		1	85	24	35	1	16625	35	0	0

Para pedidos de cerradura versión SIN CILINDRO añadir (1.) delante de la referencia. Ejemplo: 1.16525.30.0

Tipología	Descripción	Vueltas	Ejes	Frente	Entrada	Uds.	REFERENCIA			
							Tipo	Dim	Dcha.	Mano Izda.



- Frente plano de 24 x 3 mm en acero barnizado negro con altura de 2.600 mm.
- Rasabilidad superior de 650 mm.
- Rasabilidad inferior de 150 mm.
- Picaporte y pitón de recarga regulables de 10.5 mm a 16.5 mm.
- Tres palancas basculantes

1	85	24	25	1	16525	25	0	0
1	85	24	30	1	16525	30	0	0
1	85	24	35	1	16525	35	0	0

- Frente plano de 24 x 3 mm en acero inox con altura de 2.300 mm.
 - Rasabilidad superior de 350 mm.
 - Rasabilidad inferior de 150 mm.
 - Picaporte y pitón de recarga regulables de 10.5 mm a 16.5 mm.
 - Tres palancas basculantes
- SUSTITUYE AL ARTÍCULO 16700**

1	85	24	25	1	16725	25	0	0
1	85	24	30	1	16725	30	0	0
1	85	24	35	1	16725	35	0	0





Características Técnicas:

- CAJA ESTRECHA 15,5 mm
- Dispositivo de accionamiento a través de un sistema de engranajes que reduce el esfuerzo sobre la llave
- Sistema antidesfase
- Cajas cerradas en zamak y tapas en acero cincadas
- Predispuesta para un 4º y 5º punto de cierre
- Picaporte, pitón de recarga y palancas niquelados
- Picaporte autoblocante y pitón de recarga reversibles
- Palancas superior/inferior con placa interna y sistema de gancho incorporado en acero templado (patente CISA)
- Agujeros pasantes DIN para instalación de manillas
- Tensión 12 V ca CE y corriente absorbida 3,1 A

Dotación:

- Cilindro ref. 1.0E300.07.0.1200.C5
- Tornillos fijación cerradura y cilindro
- 2 embellecedores para cilindro ref. 06012.0
- Terminales en nylon para el frente

Bajo pedido:

- Dotaciones específicas de cilindros y cerraderos adaptables a las distintas series de perfiles de aluminio
- Kits de cierres adicionales y kits prolongadores: Ver página 74 y 76
- Perno roscado ref. 06449.05.0 para 4º y 5º punto de cierre con falleba externa
- Microinterruptor ref. 06195.08.0
- Escudo de protección ref. 06460.05.0

Mano:

0= Reversible

Certificación:

- Conforme a la norma europea EN14846, grado 6 seguridad (1.000 kg. resistencia carga lateral y 600 kg. resistencia carga frontal) y grado 7 con accesorio serie 06436
|3|X|9|0|0|M|6/7|0|2|
- Apta para puertas certificadas EN1627 hasta clase de resistencia WK/RC 4 (grado 6), WK/RC 6 (grado 7)

Multitop PRO

Para pedidos de cerradura versión SIN CILINDRO añadir (1.) delante de la referencia. Ejemplo: 1.19426.30.0

Tipología	Descripción	Vuellos	Ejes	Frente	Entrada	Uds.	REFERENCIA			
							Tipo	Dim	Dcha.	Mano Izda.
	<ul style="list-style-type: none"> • Frente en "U" de 24 x 7 mm en acero barnizado negro con altura de 2.300 mm. • Rasabilidad superior de 350 mm. • Rasabilidad inferior de 150 mm. • Picaporte y pitón de recarga autoblocante regulables de 10.5 mm a 16.5 mm. • Tres palancas con salida horizontal 	2	85	24	25	1	19426	25	0	0
		2	85	24	30	1	19426	30	0	0
		2	85	24	35	1	19426	35	0	0
		2	85	24	40	1	19426	40	0	0
	<ul style="list-style-type: none"> • Frente en "U" de 24 x 5 mm en acero barnizado negro con altura de 2.300 mm. • Rasabilidad superior de 350 mm. • Rasabilidad inferior de 150 mm. • Picaporte y pitón de recarga autoblocante regulables de 10.5 mm a 16.5 mm. • Tres palancas con salida horizontal 	2	85	24	25	1	19436	25	0	0
		2	85	24	30	1	19436	30	0	0
		2	85	24	35	1	19436	35	0	0
		2	85	24	40	1	19436	40	0	0
	<ul style="list-style-type: none"> • Frente en "U" de 24 x 5 mm en acero inox con altura de 2.300 mm. • Rasabilidad superior de 350 mm. • Rasabilidad inferior de 150 mm. • Picaporte y pitón de recarga autoblocante regulables de 10.5 mm a 16.5 mm. • Tres palancas con salida horizontal 	2	85	24	25	1	19636	25	0	0
		2	85	24	30	1	19636	30	0	0
		2	85	24	35	1	19636	35	0	0
		2	85	24	40	1	19636	40	0	0
<ul style="list-style-type: none"> • Frente en "U" de 24 x 5 mm en acero inox con altura de 2.300 mm. • Rasabilidad superior de 350 mm. • Rasabilidad inferior de 150 mm. • Picaporte y pitón de recarga autoblocante regulables de 10.5 mm a 16.5 mm. • Tres palancas con salida horizontal 	2	92	24	25	1	19638	25	0	0	
	2	92	24	30	1	19638	30	0	0	
	2	92	24	35	1	19638	35	0	0	
	2	92	24	40	1	19638	40	0	0	

Para pedidos de cerradura versión SIN CILINDRO añadir (1.) delante de la referencia. Ejemplo: 1.19526.30.0

Tipología	Descripción	Vueltas	Ejes	Frente	Entrada	Uds.	REFERENCIA			
							Tipo	Dim	Dcha.	Mano Izda.
	<ul style="list-style-type: none"> • Frente plano de 24 x 3 mm en acero barnizado negro con altura de 2.300 mm. • Rasabilidad superior de 350 mm. • Rasabilidad inferior de 150 mm. • Picaporte y pitón de recarga autoblocante regulables de 10.5 mm a 16.5 mm. • Tres palancas con salida horizontal 	2	85	24	25	1	19526	25	0	0
		2	85	24	30	1	19526	30	0	0
		2	85	24	35	1	19526	35	0	0
		2	85	24	40	1	19526	40	0	0
	<ul style="list-style-type: none"> • Frente plano de 24 x 3 mm en acero inox con altura de 2.300 mm. • Rasabilidad superior de 350 mm. • Rasabilidad inferior de 150 mm. • Picaporte y pitón de recarga autoblocante regulables de 10.5 mm a 16.5 mm. • Tres palancas con salida horizontal 	2	85	24	25	1	19726	25	0	0
		2	85	24	30	1	19726	30	0	0
		2	85	24	35	1	19726	35	0	0
		2	85	24	40	1	19726	40	0	0
	<ul style="list-style-type: none"> • Frente plano de 24 x 3 mm en acero inox con altura de 2.300 mm. • Rasabilidad superior de 350 mm. • Rasabilidad inferior de 150 mm. • Picaporte y pitón de recarga autoblocante regulables de 10.5 mm a 16.5 mm. • Tres palancas con salida horizontal 	2	92	24	25	1	19728	25	0	0
		2	92	24	30	1	19728	30	0	0
		2	92	24	35	1	19728	35	0	0
		2	92	24	40	1	19728	40	0	0





Características Técnicas:

- CAJA ESTRECHA 15,5 mm
- Dispositivo de accionamiento a través de un sistema de engranajes que reduce el esfuerzo sobre la llave
- Sistema antidesfase
- Cajas cerradas en zamak y tapas en acero cincadas
- Picaporte, pitón de recarga y palancas niquelados
- Picaporte autoblocante y pitón de recarga reversibles
- Ganchos superior/inferior con placa interna en acero templado (patente CISA depositada)
- Agujeros pasantes DIN para instalación de manillas
- Tensión 12 V ca CE y corriente absorbida 3,1 A

Dotación:

- Cilindro ref. 1.0E300.07.0.1200.C5
- Tornillos fijación cerradura y cilindro
- 2 embellecedores para cilindro ref. 06012.0
- Terminales en nylon para el frente

Bajo pedido:

- Dotaciones específicas de cilindros y cerraderos adaptables a las distintas series de perfiles de aluminio
- Microinterruptor ref. 06195.08.0
- Escudo de protección ref. 06460.05.0

Mano:

0= Reversible

Certificación:

- Conforme a la norma europea EN14846, grado 6 seguridad (2.000 kg. resistencia carga lateral y 1.000 kg. resistencia carga frontal) y grado 7 con accesorio serie 06436
|3|X|9|0|0|M|6/7|0|2|
- Apta para puertas certificadas EN1627 hasta clase de resistencia WK/RC 4 (grado 6)

Multitop MAX

Para pedidos de cerradura versión SIN CILINDRO añadir (1.) delante de la referencia. Ejemplo: 1.19656.30.0

Tipología	Descripción	Vueltas	Ejes	Frente	Entrada	Uds.	REFERENCIA			
							Tipo	Dim	Dcha.	Mano Izda.
<ul style="list-style-type: none"> • Frente en "U" de 24 x 5 mm en acero inox con altura de 2.300 mm. • Rasabilidad superior de 350 mm. • Rasabilidad inferior de 150 mm. • Picaporte y pitón de recarga autoblocante regulables de 10.5 mm a 16.5 mm. • Palanca y ganchos con salida horizontal 		2	85	24	25	1	19656	25	0	0
		2	85	24	30	1	19656	30	0	0
		2	85	24	35	1	19656	35	0	0
		2	85	24	40	1	19656	40	0	0

Para pedidos de cerradura versión SIN CILINDRO añadir (1.) delante de la referencia. Ejemplo: 1.19746.30.0

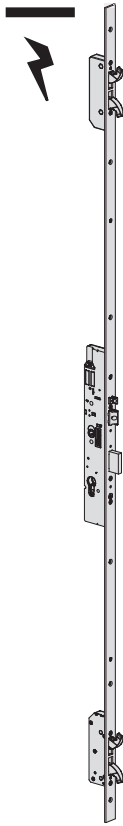
Tipología	Descripción	Vuelas	Ejes	Frente	Entrada	Uds.	REFERENCIA			
							Tipo	Dim	Dcha.	Mano Izda.
	<ul style="list-style-type: none"> • Frente plano de 24 x 3 mm en acero inox con altura de 2.300 mm. • Rasabilidad superior de 350 mm. • Rasabilidad inferior de 150 mm. • Picaporte y pitón de recarga autoblocante regulables de 10.5 mm a 16.5 mm. • Palanca y ganchos con salida horizontal 	2	85	24	25	1	19746	25	0	0
		2	85	24	30	1	19746	30	0	0
		2	85	24	35	1	19746	35	0	0
		2	85	24	40	1	19746	40	0	0





Características Técnicas:

- Dispositivo de accionamiento automático de la palanca
- Espesor caja cerradura y motor CAJA ESTRECHA 15,5 mm
- Caja cerrada en zamak con tratamiento cincado
- Tapa en acero con tratamiento cincado
- Picaporte regulable con sistema autoblocante
- Sensor "rearme automático" regulable
- Tensión 12V cc CE
- Corriente absorbida 2A
- Señalización acústica para indicar la maniobra de apertura y cierre (estado palanca)
- Señalización acústica para evidenciar eventuales errores de instalación

Dotación:

- MOTOR CISA para apertura motorizada art. 1.E0000.00.0
- 2 embellecedores para cilindro art. 1.06012.01.0
- Tornillos de fijación cerradura y cilindro
- Cable de alimentación art. 1.07030.40.0 (L = 4 m).
- Instrucciones de montaje

Bajo pedido:

- Cilindro
- Dotaciones específicas de cilindros y cerraderos adaptables a las distintas series de perfiles de aluminio
- Escudo de protección cilindro art. 1.06460.05.0
- Espesores en nylon para perfiles con rotura de puente térmico de apertura externa art. 1.06141.79/89.0
- Dispositivo para activar la función semiautomática (palancas desactivadas) o función cierre de día art. 1.06120.00.0

Mano:

0= Reversible

Normativa:

- Grado 6 Security conforme a la norma EN 14846:08
- ICIM EN 14486:08 EST-000019-00:16 SRM-00136-00

Multitop MATIC

Tipología	Descripción						REFERENCIA			
		Vueltas	Ejes	Frente	Entrada	Uds.	Tipo	Dim	Mano Dcha.	Mano Izda.

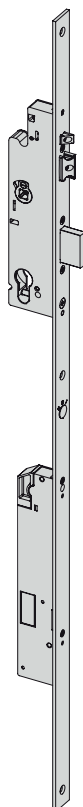

- Distancia entre ejes 85 mm.
- Frente 24 x 3 mm en acero inox.
- Picaporte y palanca. Picaporte regulable de 10 a 16 mm y autoblocante.
- Sensor "rearme automático" regulable de 9 a 15 mm.
- El MOTOR CISA en dotación, permite abrir la cerradura en remoto.
 - Tensión 12V cc CE
 - Corriente absorbida 2A
- Conforme a la norma EN14846:08

3|5|9|0|-|J|6|0|3

1	85	24	35	1	1	1A300	35	0	0
1	85	24	40	1	1	1A300	40	0	0

Tipología	Descripción	Vueltas	Ejes	Frente	Entrada	Uds.	REFERENCIA			
							Tipo	Dim	Mano	Iszda.

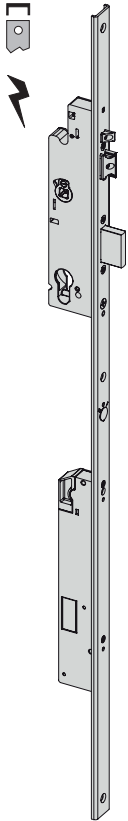

- Distancia entre ejes 85 mm.
 - Frente "U" 24 x 5 mm en acero inox.
 - Picaporte y palanca. Picaporte regulable de 10 a 16 mm y autoblocante.
 - Sensor "rearme automático" regulable de 9 a 15 mm.
 - El MOTOR CISA en dotación, permite abrir la cerradura en remoto.
 - Tensión 12V cc CE
 - Corriente absorbida 2A
 - Conforme a la norma EN14846:08
- 3|S|9|0|-|J|6|0|3

1	85	24	35	1	1	1A400	35	0	0
1	85	24	40	1	1	1A400	40	0	0





Características Técnicas:

- Dispositivo de accionamiento automático de la palanca y función antipánico para puertas de una o dos hojas
- Espesor caja cerradura y motor CAJA ESTRECHA 15,5 mm
- Caja cerrada en zamak con tratamiento cincado
- Tapa en acero con tratamiento cincado
- Picaporte regulable con sistema autoblocante
- Sensor "rearme automático" regulable
- Tensión 12V cc CE
- Corriente absorbida 2A
- Señalización acústica para indicar la maniobra de apertura y cierre (estado palanca)
- Señalización acústica para evidenciar eventuales errores de instalación

Dotación:

- MOTOR CISA para apertura motorizada art. 1.E0000.00.0
- 2 embellecedores para cilindro art. 1.06012.01.0
- Tornillos de fijación cerradura y cilindro
- Cable de alimentación art. 1.07030.40.0 (L = 4 m).
- Instrucciones de montaje

Bajo pedido:

- Cilindro
- Dotaciones específicas de cilindros y cerraderos adaptables a las distintas series de perfiles de aluminio
- Escudo de protección cilindro art. 1.06460.05.0
- Espesores en nylon para perfiles con rotura de puente térmico de apertura externa art. 1.06141.79/89.0
- Dispositivo para activar la función semiautomática (palancas desactivadas) o función cierre de día art. 1.06120.00.0

Mano:

0= Reversible

Normativa:

- Certificación CE conforme a la normativa EN1125 y EN179
- Grado 6 Security conforme a la norma EN 14846:08
- ICIM EN 14486:08 EST-000019-00:16 SRM-00136-00
- Resistencia al fuego conforme a la norma EN1634

Multitop MATIC EXIT

Tipología	Descripción						REFERENCIA			
		Función	Vueltas	Ejes	Frente	Entrada	Uds.	Tipo	Dim	Mano

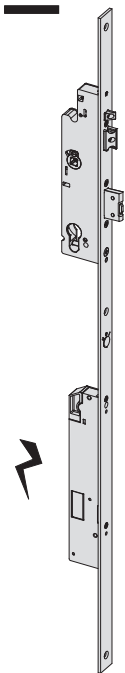

- Distancia entre ejes 92 mm.
 - Frente 24 x 3 mm en acero inox.
 - Picaporte y palanca. Picaporte regulable de 10 a 16 mm y autoblocante.
 - Sensor "rearme automático" regulable de 9 a 15 mm.
 - El MOTOR CISA en dotación, permite abrir la cerradura en remoto.
 - Tensión 12V cc CE
 - Corriente absorbida 2A
 - Conforme a la norma EN14846:08
- 3|S|9|0|-|J|6|0|3
SUSTITUYE AL ARTÍCULO 1.1P3x0.xx.0.00AS

A	1	92	24	35	1	1 1P310 35 0
A	1	92	24	40	1	1 1P310 40 0
A	1	92	24	45	1	1 1P310 45 0
B	1	92	24	35	1	1 1P330 35 0
B	1	92	24	40	1	1 1P330 40 0

Para ampliar información sobre los tipos de funciones ver cuadro pág. 285

Tipología	Descripción							REFERENCIA			
		Función	Vueltas	Ejes	Frente	Entrada	Uds.	Tipo	Dim	Mano	Caract.

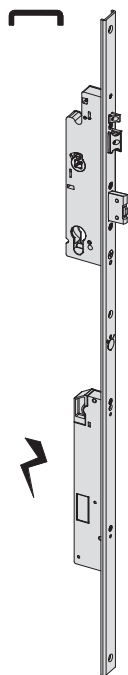

- Distancia entre ejes 92 mm.
 - Frente "U" 24 x 5 mm en acero inox.
 - Picaporte y palanca. Picaporte regulable de 10 a 16 mm y autoblocante.
 - Sensor "rearme automático" regulable de 9 a 15 mm.
 - El MOTOR CISA en dotación, permite abrir la cerradura en remoto.
 - Tensión 12V cc CE
 - Corriente absorbida 2A
 - Conforme a la norma EN14846:08
- 3|S|9|0|-|J|6|0|3
SUSTITUYE AL ARTÍCULO 1.1P4x0.xx.0.00AS

A	1	92	24	35	1	1	1P410	35	0
A	1	92	24	40	1	1	1P410	40	0
B	1	92	24	35	1	1	1P430	35	0
B	1	92	24	40	1	1	1P430	40	0

Para ampliar información sobre los tipos de funciones ver cuadro pág. 285



Tipología	Descripción	Uds.	REFERENCIA			
			Tipo	Dim	Mano Dcha. Izda.	
	<ul style="list-style-type: none"> Cable de alimentación (L=4 m.) Cable de alimentación (L=10 m.) 	1	1 07030	40	0	0
		1	1 07030	42	0	0
	<ul style="list-style-type: none"> Cable de programación 	1	1 07030	41	0	0
	<ul style="list-style-type: none"> Fuente de alimentación 12V cc Input: CA100 - 240 V 50/60 Hz 0.7A Output: 12V CC 2.5A CLASS 2 OUTPUT Certificado UL Listed 	1	1 07060	10	0	0
	<ul style="list-style-type: none"> Teclado numérico para control de acceso por código PIN, para MOTOR CISA art. E0000. Acabado negro brillo OTROS ACABADOS - Cromo satinado (acab. B1) 	1	1 06525	77	0	0
	<ul style="list-style-type: none"> Led luminoso rojo Led luminoso verde 	1	1 07126	01	0	0
		1	1 07126	02	0	0

CERRADEROS ELÉCTRICOS CORTAFUEGO

Características Técnicas:

- Alojamiento del picaporte regulable entre +2 y -1 mm.
- Tensión 12-24 V ca/cc CE
- Sistema para el guiado del picaporte, facilita la apertura y el cierre
- Instalación sin necesidad de realizar cajeadado en el marco

Certificación:

- Uso obligatorio del frente para acreditar certificación cortafuego

Mano:

0= reversible

Tipología	Descripción	Uds.	REFERENCIA			
			Tipo	Dim	Mano Dcha. Izda.	
	<ul style="list-style-type: none"> Versión estándar Versión con microinterruptor 	30	1 15240	00	0	0
		30	1 15241	00	0	0
	<ul style="list-style-type: none"> Frente inox (acabado 20) Para cerraduras de sólo picaporte 	9	1 05022	00	0	20

Descripción	REFERENCIA			
	Tipo	Dim	Mano Dcha. Izda.	
• Deducción por cilindro C2000 de la dotación estándar (0G300.05.0.12) en cerraduras eléctricas verticales de seguridad serie 162... y Multipunto	DEDUCCIÓN			
• Deducción por cilindro ASIX de la dotación estándar (1.0E300.07.0.1200.C5) en cerraduras eléctricas de seguridad de engranajes serie 192... y Multitop PRO/MAX	DEDUCCIÓN			



CERRADERO ELÉCTRICO

	Características Técnicas: <ul style="list-style-type: none"> • Para cerraduras con picaporte series: 44600, 46000, 49000, 432xx, 437xx, 438xx • Alojamiento del picaporte regulable en 2 mm. • Cierre de día (modelos 15100 y 15120) • Dispositivo antirrepetidor (modelos 15100, 15101, 15120 y 15121) • Tensión 12 ó 24 V ca/cc CE • Función FAILSAFE (modelos 15140 y 15150) 	Dotación: <ul style="list-style-type: none"> • Dos espesores de nylon de 3 mm para el frente (para artículos 05020 y 05021) 	Bajo pedido: <ul style="list-style-type: none"> • Otros acabados • Otras especificaciones técnicas
	Mano: 0= reversible 1= derecha 2 = izquierda		

Tipología	Descripción	 Uds.	REFERENCIA			
			Tipo	Dim	Mano Dcha. Izda.	
	<ul style="list-style-type: none"> • 12 V ca, corriente absorbida 0,7 A • Con cierre de día y con antirrepetidor 	12	15100	00	0	0
	<ul style="list-style-type: none"> • 12 V ca, corriente absorbida 0,7 A • Sin cierre de día y con antirrepetidor 	12	15101	00	0	0
	<ul style="list-style-type: none"> • 12 V ca/cc, corriente absorbida 0,7 A • Sin cierre de día y sin antirrepetidor 	12	15110	00	0	0
	<ul style="list-style-type: none"> • 24 V ca, corriente absorbida 0,15 A • Con cierre de día y con antirrepetidor 	12	15120	00	0	0
	<ul style="list-style-type: none"> • 24 V ca, corriente absorbida 0,15 A • Sin cierre de día y con antirrepetidor 	12	15121	00	0	0
	<ul style="list-style-type: none"> • 24 V ca/cc, corriente absorbida 0,15 A • Sin cierre de día y sin antirrepetidor 	12	15130	00	0	0
	<ul style="list-style-type: none"> • 12 V cc, corriente absorbida 0,20 A • Sin cierre de día y sin antirrepetidor • En ausencia de corriente se desbloquea 	12	15140	00	0	0
	<ul style="list-style-type: none"> • 24 V cc, corriente absorbida 0,12 A • Sin cierre de día y sin antirrepetidor • En ausencia de corriente se desbloquea 	12	15150	00	0	0
	<ul style="list-style-type: none"> • 10/24V ca/cc, corriente absorbida 0,24A a 10V cc • Un microinterruptor control estado picaporte • Aleta regulable 	12	15200	00	0	0

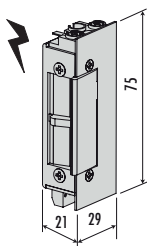

Tipología	Descripción	Uds.	REFERENCIA			
			Tipo	Dim	Mano Dcha.	Izda.
	<ul style="list-style-type: none"> • Para cerraduras con picaporte series: 44600, 46000, 49000, 432xx, 437xx, 438xx • Frente inox. de 25 mm. • Reversible 	6	05020	00	0	0
	<ul style="list-style-type: none"> • Para cerraduras con picaporte series: 44600, 46000, 49000, 432xx, 437xx, 438xx • Frente inox. de 34 mm. 	6	05021	00	1	2
	<ul style="list-style-type: none"> • Para cerraduras de sólo picaporte modelos: 04010, 44218, 44228, 44650 • Frente barnizado plata de 25 mm. (Acabado 07) • Reversible 	6	05005	00	0	0
	<ul style="list-style-type: none"> • Frente inox de 25 mm. (Acabado 20) 	6	05005	00	0	20
	<ul style="list-style-type: none"> • Frente niquelado de 25 mm. (Acabado 12) • Reversible 	12	05001	00	0	0
	<ul style="list-style-type: none"> • Frente barnizado plata de 25 mm. (Acabado 07) 	12	05002	00	1	2
	<ul style="list-style-type: none"> • Frente inox de 25 mm. (Acabado 20) 	12	05002	00	1	2 20
	<ul style="list-style-type: none"> • Accesorio para cerradero eléctrico adaptable a cerraduras serie Heavy Duty 	1	1 06141	95	0	0
	<ul style="list-style-type: none"> • Accesorio para transformar el frente de un cerradero eléctrico en un cerradero estándar 	1	1 06141	96	0	0

Descripción	Para serie/artículo	Uds.	REFERENCIA				
			Tipo	Dim	Mano Dcha. Izda.		
• Grupo de bobinas tensión 12 V ca	12010, 12011	6	07009	00	0	0	
• Grupo de bobinas tensión 12 V ca	14010, 14011 14012, 14013	6	07013	00	0	0	
• Grupo de bobinas tensión 12 V ca	14020, 14021	6	07047	00	0	0	
• Grupo de bobinas tensión 24 V ca			07047	01	0	0	
• Grupo de bobinas tensión 12 V ca	14350, 14351 14450, 14451 14460, 14461 14510, 14511 Serie 16... Serie 19... 15500, 17500	6	07086	00	0	0	
• Grupo de bobinas tensión 24 V ca			07086	01	0	0	
• Botón pulsador de latón			6	06110	00	0	0
• Botón pulsador de nylon, función opcional cierre de día			6	06110	15	0	0
• Juego de contactos eléctricos (4 espesores de 2 mm.)			6	06510	00	0	0
• Juego de contactos eléctricos (1 espesor de 5 mm y 6 espesores de 2 mm.)	6	06511	00	0	0		
• Juego de contactos eléctricos (1 espesor de 2 mm)	15500, 17500	6	06510	10	0	0	
• Cerradero angular de latón de 25 mm de ancho	12010, 12011	1	06035	00	0	0	
• Cerradero angular de latón de 37 mm de ancho	12010, 12011	1	06218	00	0	0	
• Cerradero de nylon	Eléctricas horizontales	25	06277	02	0	0	
• Cerradero de acero inoxidable	Serie 16...	12	06462	01	0	0	
• Frente en acero inox (25 mm.)	16215, 16225	12	06233	01	0	0	

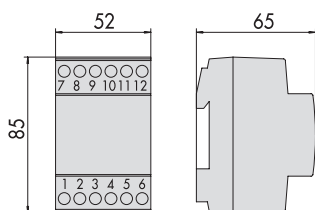

• Transformador 40 VA 12 Vca

1	07060	01	0	0
---	-------	----	---	---

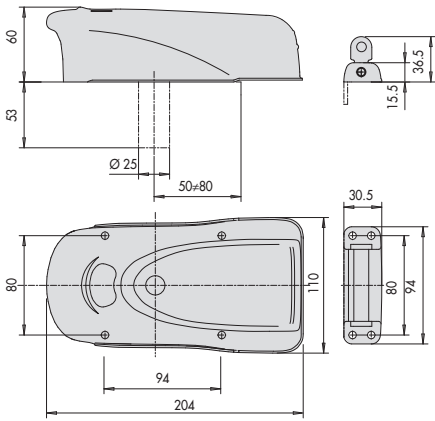

ARTÍCULO
1A721, 1A731, 1A610, 1A611
1A630, 1A631

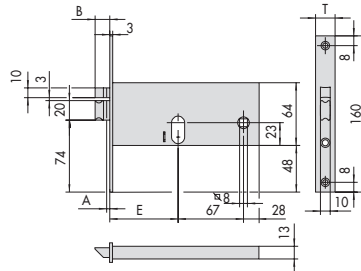

ARTÍCULO	E	T	B	A
14510.70	70	16	10,5	-
14510.80	80	16	10,5	-
14510.90	90	16	10,5	-
14511.70	70	20	10,5	-
14511.80	80	20	10,5	-
14511.90	90	20	10,5	-

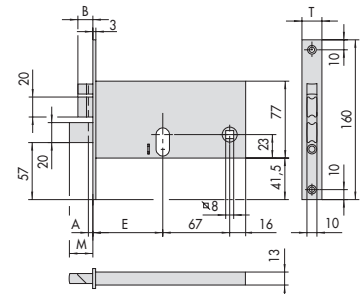

ARTÍCULO	E	T	B	A
14460.70	70	16	10,5	-
14460.80	80	16	10,5	-
14460.90	90	16	10,5	-
14461.70	70	20	10,5	-
14461.80	80	20	10,5	-
14461.90	90	20	10,5	-

1

4

7

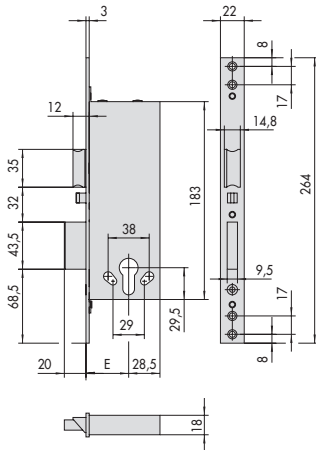

SERIE
12010, 12011
E = 40 - 50 - 60 - 70

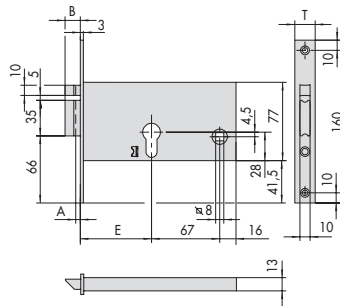

ARTÍCULO	E	T	B	A
14350.70	70	16	10,5	-
14350.80	80	16	10,5	-
14350.90	90	16	10,5	-
14351.70	70	20	10,5	-
14351.80	80	20	10,5	-
14351.90	90	20	10,5	-

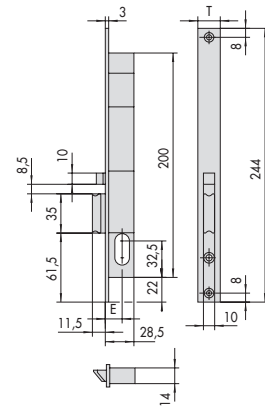

ARTÍCULO	T	E	ARTÍCULO	T	E
14020.15	16	15	14021.15	20	15
14020.18	16	18	14021.18	20	18

2

5

8

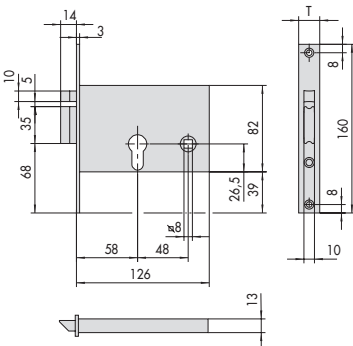

ARTÍCULO	T	ARTÍCULO	T
14010.60	16	14013.60	20
14011.60	20		
14012.60	16		

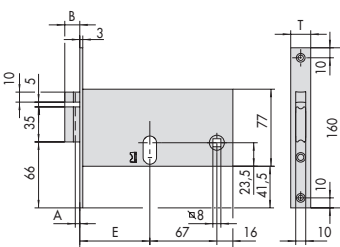

ARTÍCULO	E	T	B	A
14450.70	70	16	10,5	-
14450.80	80	16	10,5	-
14450.90	90	16	10,5	-
14451.70	70	20	10,5	-
14451.80	80	20	10,5	-
14451.90	90	20	10,5	-

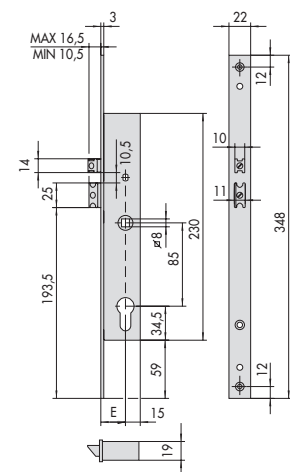

SERIE
16205, 16605
E = 25 - 30 - 35

3

6

9

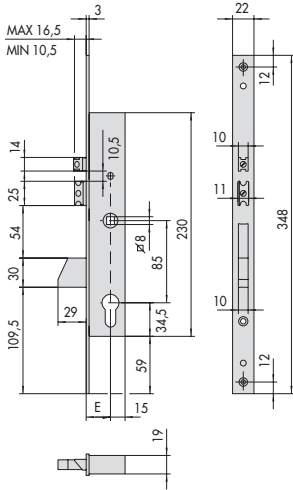

SERIE
16215
E = 25 - 30 - 35

10

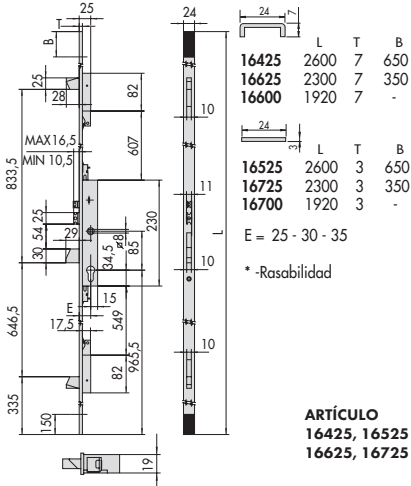

ARTÍCULO
16425, 16525
16625, 16725

13

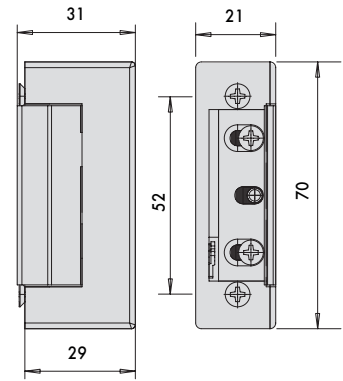

ARTÍCULO
15100, 15101, 15110, 15120, 15121,
15130, 15140, 15150

15

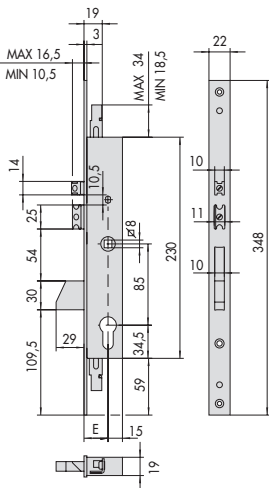

SERIE
16225
E = 25 - 30 - 35

11

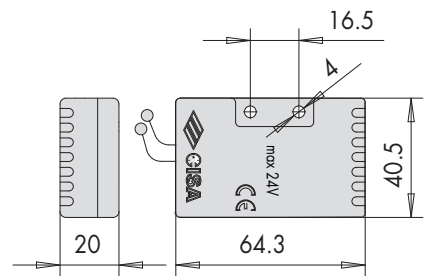
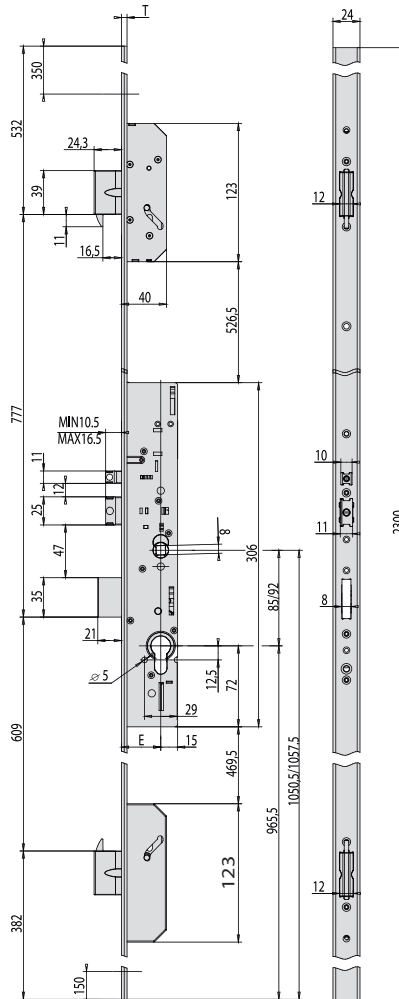

ARTÍCULO
07022.00.0

16

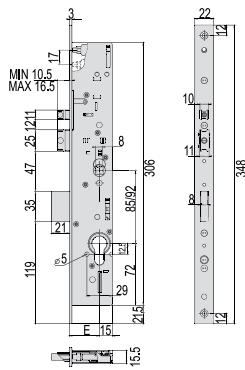

19225
E = 25 - 30 - 35 - 40

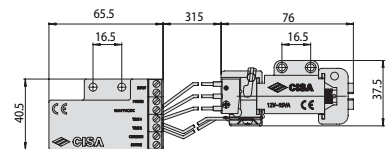
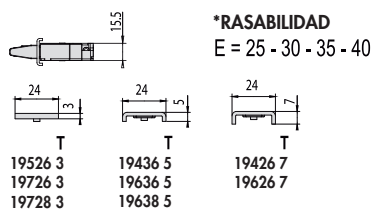

ARTÍCULO
07022.10.0

12

14

17

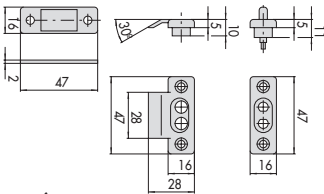

ARTÍCULO 06510.00.0

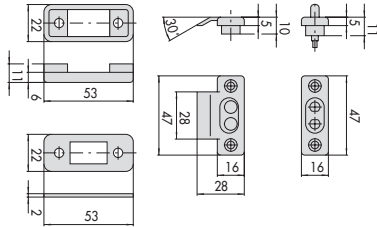

ARTÍCULO 06511.00.0

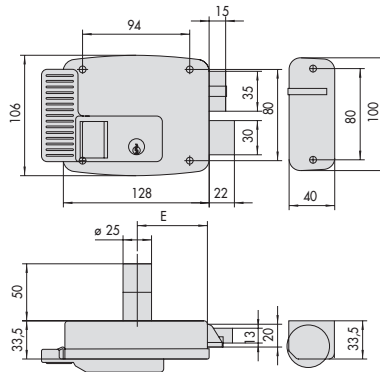

11761, 11771
E=50-60-70

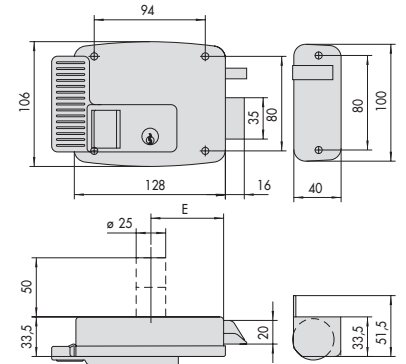

11610, 11611, 11630, 11631
E = 50 - 60 - 70 - 80

18

21

24

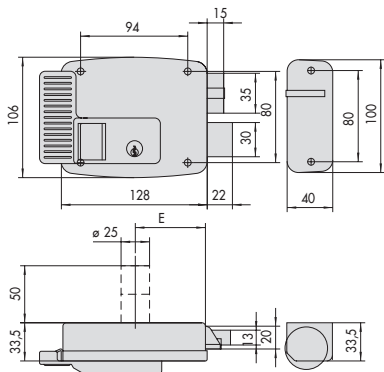

11670, 11671
E=50-60-70

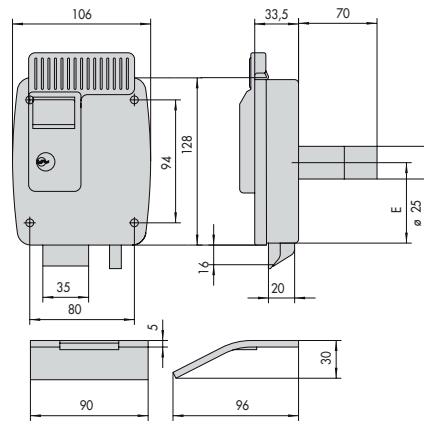

11823.80

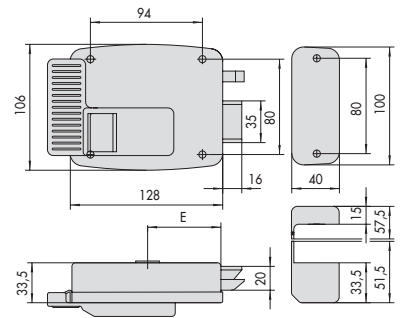

11610.XX.3-4
E = 50 - 60 - 70 - 80

19

22

25

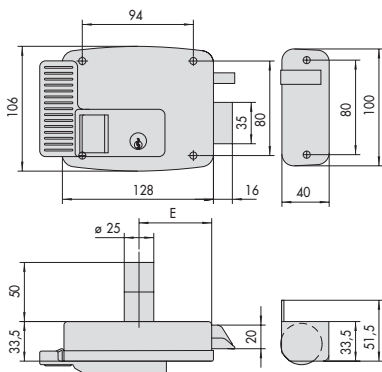

11721, 11731, 11921, 11931
E = 50 - 60 - 70 - 80

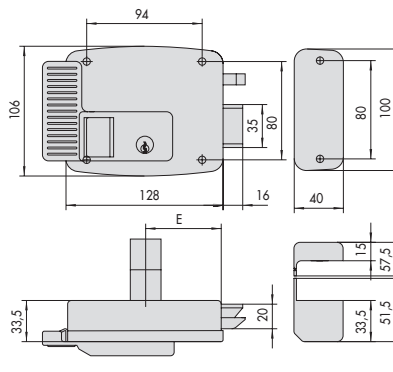

11921, 11931.XX.3-4
E = 50 - 60 - 70 - 80

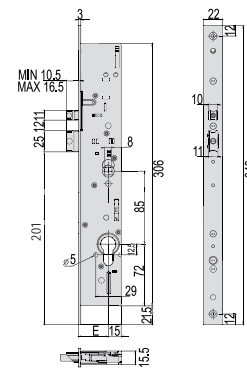

19205
E = 25 - 30 - 35 - 40

20

23

26

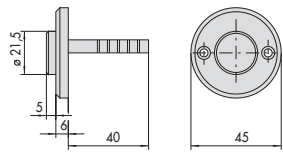

ARTÍCULO
06110.00

27

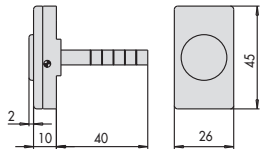

ARTÍCULO
06110.15

28

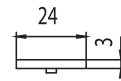
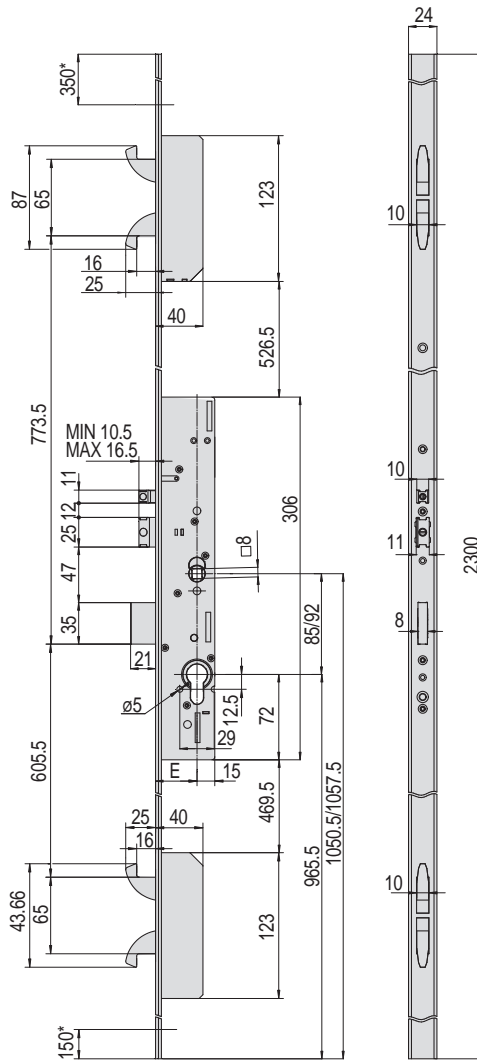

19746

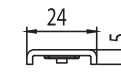

19656

ARTÍCULO
19656, 19746

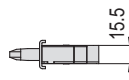

* RASABILIDAD
E = 25 - 30 - 35 - 40

29

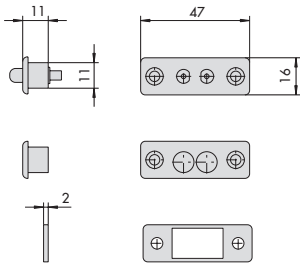

ARTÍCULO
06510.10

30

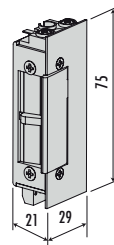

ARTÍCULO
15200

31

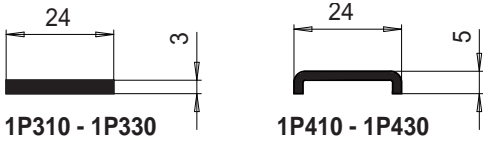

E = 35-40
(45 sólo art. 1P310)

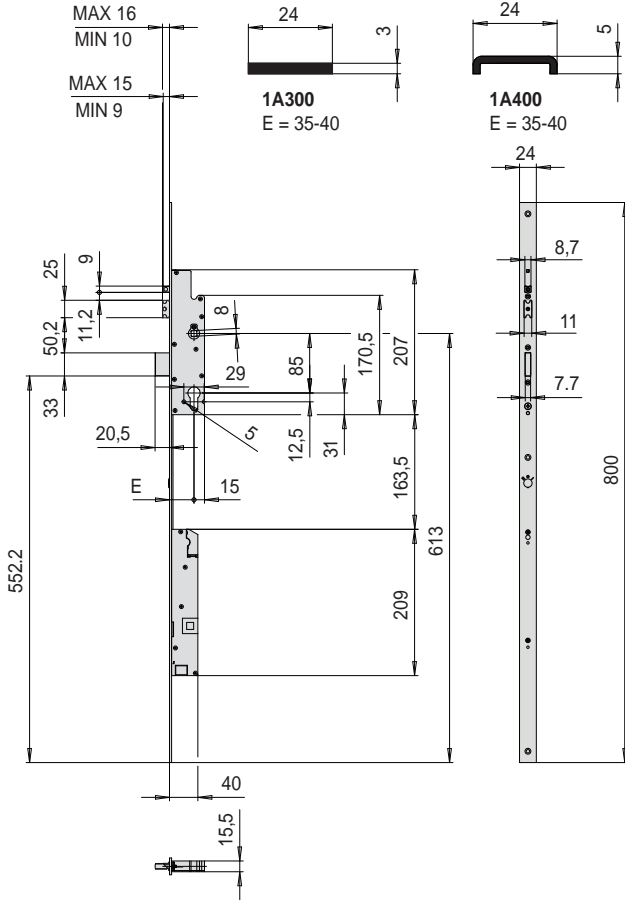

32

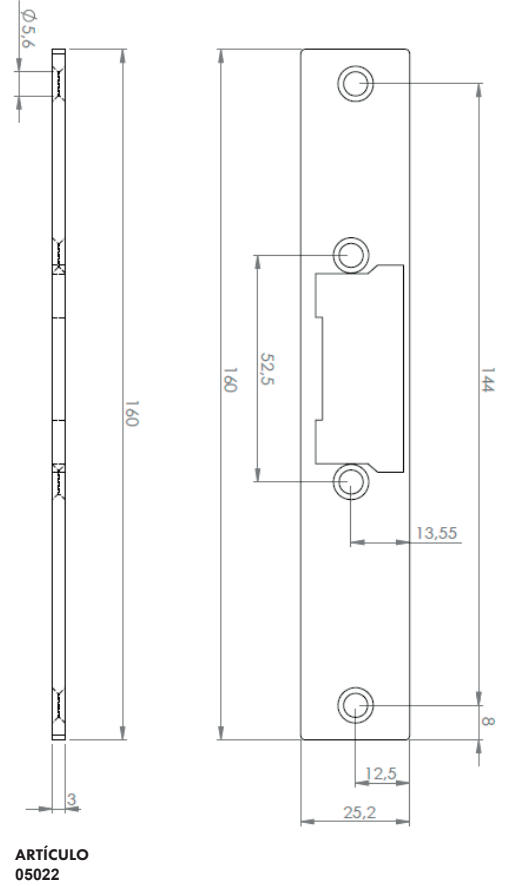

ARTÍCULO 05022

35

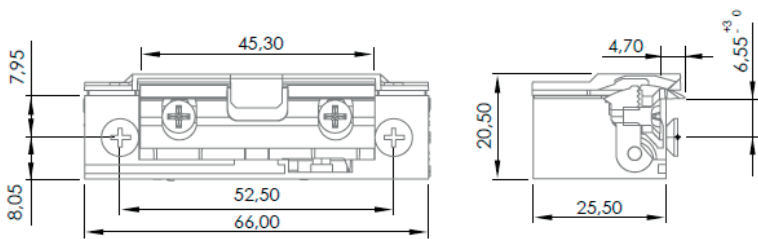

ARTÍCULO 15240

33

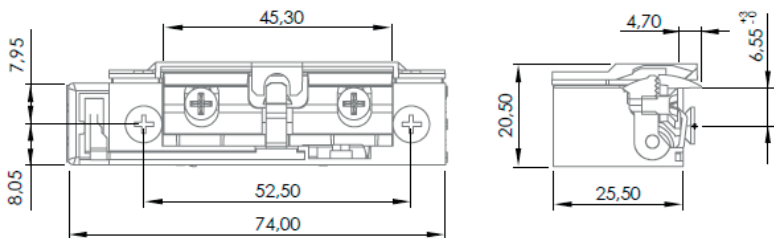

ARTÍCULO 15241

34



Cerraduras
carpintería
metálica



Cerraduras con sistema de cierre automático Serie MULTITOP MATIC	65
Cerraduras multipunto con sistema de cierre automático Serie MULTITOP MATIC	66
Cerraduras con sistema de engranajes Serie MULTITOP PRO RC	70
Cerraduras multipunto con sistema de engranajes Serie MULTITOP PRO RC	71
Cerraduras multipunto con sistema de engranajes Serie MULTITOP MAX RC	73
Accesorios cerraduras con sistema de engranajes	75
Cerraduras multipunto con sistema de palancas basculantes	77
Cerraduras para contraventanas	81
Cerraduras con sistema de palanca basculante	82
▲ Cerraduras con gancho laminado Serie 04141	86
▲ Cerraduras con palanca basculante laminada Serie 04041	87
Cerraduras con palanca deslizante	88
Cerraduras con cilindro ovalado	89
Cerraduras de gancho con cilindro ovalado	90
Cerraduras para puertas con zócalo	91
Cerraduras para persianas enrollables	92
Accesorios cerraduras carpintería metálica	93
Cerraderos	95
Esquemas dimensionales	104



MULTITOP MATIC

SEGURIDAD AUTOMÁTICA

Cerradura multipunto con 6 puntos de cierre para un máximo nivel de seguridad.

CIERRE AUTOMÁTICO, SIEMPRE CON SEGURIDAD

Al alojarse la hoja en el marco de la puerta, los 3 picaportes los 2 ganchos superior e inferior y la palanca central se cierran automáticamente.

 Cierre automático de la puerta sin utilizar la llave

 Puerta siempre cerrada con 6 puntos

 Facilidad, confort y seguridad

MOTOR CISA

El MOTOR CISA permite abrir la cerradura Multitop MATIC en remoto. Es un accesorio opcional compatible con toda la gama de cerraduras Multitop MATIC y Multitop EXIT .



Características Técnicas:

- CAJA ESTRECHA 15,5 mm
- Sistema de cierre automático y opcionalmente apertura motorizada
- Caja cerrada en zamak y tapa en acero cincado
- Frente en acero inox
- Picaporte y palanca niquelados
- Picaporte y sensor "rearme automático" regulables
- Agujeros pasantes DIN para instalación de manillas

Dotación:

- Cilindro ref. 1.0E300.07.0.1200.C5
- Tornillos fijación cerradura y cilindro
- 2 embellecedores para cilindro ref. 06012.01.0

Bajo pedido:

- Dotaciones específicas de cilindros y cerraderos adaptables a las distintas series de perfiles de aluminio
- Escudo de protección ref. 06460.05.0

Mano:

0= Reversible

Certificación:

- Conforme a la norma europea EN12209, grado 6 seguridad (1000 kg. resistencia carga lateral y 600 kg. resistencia carga frontal)
- Apta para puertas certificadas EN1627 hasta clase de resistencia WK/RC 4

Consultar versiones motorizadas de serie en la sección de Cerraduras eléctricas págs. 50 y 51

Multitop MATIC

Para pedidos de cerradura versión SIN CILINDRO añadir (1.) delante de la referencia. Ejemplo: 1.4A300.35.0

Tipología	Descripción	Vuellos	Ejes	Frente	Entrada	Uds.	REFERENCIA			
							Tipo	Dim	Dcha.	Izda.
	<ul style="list-style-type: none"> • Picaporte y palanca • Picaporte regulable de 10 a 16 mm. con función autoblocante • Sensor "Rearme automático" regulable de 9 a 15 mm. • Certificación EN12209 <p> 3 X 9 0 0 G 6 H </p>	1	85	24	35	1	4A300	35	0	0
		1	85	24	40	1	4A300	40	0	0
		1	85	24	45	1	4A300	45	0	0
		1	92	24	35	1	4A310	35	0	0
		1	92	24	40	1	4A310	40	0	0
		1	92	24	45	1	4A310	45	0	0





Características Técnicas:

- CAJA ESTRECHA 15,5 mm
- Sistema de cierre automático y opcionalmente apertura motorizada
- Cajas cerradas en zamak y tapas en acero cincado
- Picaportes, palanca y ganchos niquelados
- Picaportes y sensor "rearme automático" regulables
- Predispuesta para un punto de cierre adicional
- Agujeros pasantes DIN para instalación de manillas

Dotación:

- Cilindro ref. 1.0E300.07.0.1200.C5
- Tornillos de fijación cerradura y cilindro
- 2 embellecedores para cilindro ref. 06012.01.0
- Terminales en nylon para el frente

Bajo pedido:

- Dotaciones específicas de cilindros y cerraderos adaptables a las distintas series de perfiles de aluminio
- Microinterruptor ref. 06195.08.0
- Escudo de protección ref. 06460.05.0
- Motor CISA ref. 0E0000.00.0
- Cierre de día ref. 06120.00.0

Mano:

0= Reversible

Certificación:

- Conforme a la norma europea prEN15685 (mecánica) y EN14846 (mecánica+motor CISA) grado 6 seguridad (2.000 kg. resistencia carga lateral y 1.000 kg. resistencia carga frontal) y grado 7 con accesorio serie 06436 |3|X|9|A|0|G|6|7|0|6|3|
- Apta para puertas certificadas EN1627 hasta clase de resistencia WK/RC 4 (grado 6)

Multitop MATIC

Para pedidos de cerradura versión SIN CILINDRO añadir (1.) delante de la referencia. Ejemplo: 1.4A100.35.0

Tipología	Descripción	Vuellas	Ejes	Frente	Entrada	Uds.	REFERENCIA			
							Tipo	Dim	Dcha.	Izda.
	<ul style="list-style-type: none"> • Frente en "U" de 24 x 5 mm en acero inox con altura de 2.300 mm. • Rasabilidad superior de 350 mm. • Rasabilidad inferior de 150 mm. • Picaporte central regulable de 10 a 16 mm con función autoblocante 	1	85	24	35	1	4A100	35	0	0
		1	85	24	40	1	4A100	40	0	0
		1	85	24	45	1	4A100	45	0	0
	<ul style="list-style-type: none"> • Picaportes alto-bajo regulables de 9 a 15 mm • Sensor "Rearme automático" regulable de 9 a 15 mm. • 2 ganchos en acero templado 	1	92	24	35	1	4A110	35	0	0
		1	92	24	40	1	4A110	40	0	0
		1	92	24	45	1	4A110	45	0	0
	<ul style="list-style-type: none"> • Frente en "U" de 24 x 7 mm en acero inox con altura de 2.300 mm. • Rasabilidad superior de 350 mm. • Rasabilidad inferior de 150 mm. • Picaporte central regulable de 10 a 16 mm con función autoblocante • Picaportes alto-bajo regulables de 9 a 15 mm • Sensor "Rearme automático" regulable de 9 a 15 mm. • 2 ganchos en acero templado 	1	85	24	35	1	4A200	35	0	0
		1	85	24	40	1	4A200	40	0	0
		1	85	24	45	1	4A200	45	0	0
		1	92	24	35	1	4A210	35	0	0
		1	92	24	40	1	4A210	40	0	0
		1	92	24	45	1	4A210	45	0	0

Para pedidos de cerradura versión SIN CILINDRO añadir (1.) delante de la referencia. Ejemplo: 1.4A000.35.0

Tipología	Descripción	Vuelas	Ejes	Frente	Entrada	Uds.	REFERENCIA			
							Tipo	Dim	Dcha.	Mano Izda.
	<ul style="list-style-type: none"> • Frente plano de 24 x 3 mm en acero inox con altura de 2.300 mm. • Rasabilidad superior de 350 mm. • Rasabilidad inferior de 150 mm. • Picaporte central regulable de 10 a 16 mm con función autoblocante • Picaportes alto-bajo regulables de 9 a 15 mm • Sensor "Rearme automático" regulable de 9 a 15 mm. • 2 ganchos en acero templado 	1	85	24	35	1	4A000	35	0	0
		1	85	24	40	1	4A000	40	0	0
		1	85	24	45	1	4A000	45	0	0
		1	92	24	35	1	4A010	35	0	0
		1	92	24	40	1	4A010	40	0	0
		1	92	24	45	1	4A010	45	0	0



ACCESORIOS PARA CERRADURAS MULTITOP MATIC

Tipología	Descripción	Para serie/artículo	Uds.	REFERENCIA			
				Tipo	Dim	Dcha.	Mano Izda.
	<ul style="list-style-type: none"> • Kit prolongador superior para puertas hasta 3000 mm • Frente en "U" de 24 x 5 mm en acero inox 700 mm 	4A100, 4A110	1	1 06444	86	0	0
	<ul style="list-style-type: none"> • Kit prolongador superior para puertas hasta 3000 mm • Frente en "U" de 24 x 7 mm en acero inox 700 mm 	4A200, 4A210	1	1 06444	87	0	0
	<ul style="list-style-type: none"> • Kit prolongador superior para puertas hasta 3000 mm • Frente plano de 24 x 3 mm en acero inox 700 mm 	4A000, 4A010	1	1 06444	96	0	0



Características Técnicas:

- CAJA ESTRECHA 15,5 mm
- Tensión 12V cc CE
- Corriente adsorbida 2A
- Señalización acústica para indicar la maniobra de apertura y cierre (estado palanca)
- Señalización acústica para evidenciar eventuales errores de instalación
- En caso de activación de la función "bloqueo manilla" el motor se desactiva automáticamente
- En caso de corte de corriente, la cerradura siempre puede ser abierta con la llave

Dotación:





- Cable de alimentación art. 1.07030.40.0 (L=4 m)
- 2 tornillos de fijación
- Instrucciones de instalación

Bajo pedido:

- Led luminoso para señalización de apertura y cierre art. 1.07126.01/02.0
- Cable de programación art. 1.07030.41.0
- Fuente de alimentación art. 1.07060.10.0

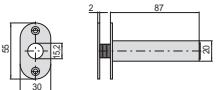
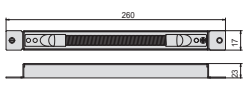
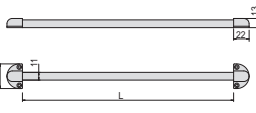
Motor CISA

Tipología	Descripción	Para serie/artículo	Uds.	REFERENCIA				
				Tipo	Dim	Mano Dcha.	Izda.	
	<ul style="list-style-type: none"> • MOTOR CISA compatible con todas las cerraduras Multitop MATIC versiones multipunto. • Permite la apertura en remoto mediante un dispositivo de apertura <ul style="list-style-type: none"> - Tensión 12V cc CE - Corriente adsorbida 2A • EN DOTACIÓN <ul style="list-style-type: none"> - Cable de alimentación art. 1.07030.40.0 - 2 tornillos de fijación - Instrucciones de instalación 	4A000, 4A010, 4A100, 4A110, 4A200, 4A210,	1	1	E0000	00	0	0
	<ul style="list-style-type: none"> • Cable de alimentación (L=4 m.) • Cable de alimentación (L=10 m.) 		1	1	07030	40	0	0
	<ul style="list-style-type: none"> • Cable de programación 		1	1	07030	41	0	0
	<ul style="list-style-type: none"> • Fuente de alimentación 12V cc Input: CA100 - 240 V 50/60 Hz 0.7A Output: 12V CC 2.5A CLASS 2 OUTPUT Certificado UL Listed 		1	1	07060	10	0	0
	<ul style="list-style-type: none"> • Teclado numérico para control de acceso por código PIN, para MOTOR CISA art. E0000. Acabado negro brillo • OTROS ACABADOS <ul style="list-style-type: none"> - Cromo satinado (acab. B1) 		1	1	06525	77	0	0
	<ul style="list-style-type: none"> • Led luminoso rojo 		1	1	07126	01	0	0
	<ul style="list-style-type: none"> • Led luminoso verde 		1	1	07126	02	0	0

Tipología	Descripción	Para serie/artículo	 Uds.	REFERENCIA			
				Tipo	Dim	Mano Dcha.	Mano Izda.
	<ul style="list-style-type: none"> • Pasacables oculto con muelle flexible 		6	06515	00	0	0
	<ul style="list-style-type: none"> • Pasacables con muelle flexible 		6	06515	15	0	0
	<ul style="list-style-type: none"> • Pasacables externo con muelle flexible (L=300) 		10	1 06515	20	0	0
	<ul style="list-style-type: none"> • Pasacables externo con muelle flexible (L=600) 		10	1 06515	21	0	0
	<ul style="list-style-type: none"> • Accesorio cierre de día para cerradura Multitop MATIC, con 2 funciones diferentes: <ul style="list-style-type: none"> - cierre de día (picaporte y palancas retraídos); - función semiautomática (sólo palancas retraídas). 	4A000, 4A010, 4A100, 4A110, 4A200, 4A210,	12	1 06120	00	0	0
	<ul style="list-style-type: none"> • Placa de protección cerradura para aumentar la resistencia al taladro (grado 7 según norma europea prEN 15685 : 14). 	4A000, 4A010, 4A100, 4A110, 4A200, 4A210,	6	1 06436	12	0	0
	<ul style="list-style-type: none"> • Placa de protección desviadores laterales para aumentar la resistencia al taladro (grado 7 según norma europea prEN 15685 : 14). 	4A000, 4A010, 4A100, 4A110, 4A200, 4A210,	12	1 06436	13	0	0





Multitop PRO RC

Características Técnicas:

- CAJA ESTRECHA 15,5 mm
- Dispositivo de accionamiento a través de un sistema de engranajes que reduce el esfuerzo sobre la llave
- Sistema antidesfase
- Caja cerrada en zamak y tapa en acero cincadas
- Frente en acero inox
- Picaporte, rodillo y palanca niquelados
- Picaporte y rodillo regulables, intercambiables (patente CISA)
- Agujeros pasantes DIN para instalación de manillas

Dotación:

- Cilindro ref. 1.0E300.07.0.1200.C5
- Tornillos fijación cerradura y cilindro
- Pareja de espesores en nylon ref. 06141.65.0
- 2 embellecedores para cilindro ref. 06012.01.0
- Pernos roscados para fijación de cierres suplementarios

Bajo pedido:

- Dotaciones específicas de cilindros y cerraderos adaptables a las distintas series de perfiles de aluminio
- Accesorio rodillo "modular" ref. 06000.00.0
- Kit de cierres suplementarios: Consultar pág. 75
- Escudo de protección ref. 06460.05.0

Mano:

0= Reversible

Certificación:

- Conforme a la norma europea EN12209, grado 6 seguridad (1000 kg. resistencia carga lateral y 600 kg. resistencia carga frontal)
- Apta para puertas certificadas EN1627 hasta clase de resistencia WK/RC 4

Consultar versiones eléctricas en la pág. 43

Para pedidos de cerradura versión SIN CILINDRO añadir (1.) delante de la referencia. Ejemplo: 1.49225.35.0.00RC

Tipología	Descripción	Vuellos	Ejes	Frente	Entrada	Uds.	REFERENCIA				Característica
							Mano	Mano	Mano	Mano	
							Tipo	Dim	Dcha.	Izda.	



- Picaporte con posibilidad de anulación e intercambiabilidad con rodillo
 - Predispuesta para cierres suplementarios
 - Picaporte regulable de 11 a 17 mm.
 - Certificación EN12209
- |3|X|9|0|0|G|6|H|

2	85	22	25	1	49225	25	0	0	RC
2	85	22	30	1	49225	30	0	0	RC
2	85	22	35	1	49225	35	0	0	RC
2	85	22	40	1	49225	40	0	0	RC
2	92	22	25	1	49228	25	0	0	RC
2	92	22	30	1	49228	30	0	0	RC
2	92	22	35	1	49228	35	0	0	RC
2	92	22	40	1	49228	40	0	0	RC



- Rodillo y palanca con salida horizontal
 - Predispuesta para cierres suplementarios
 - Rodillo regulable de 2,5 a 15,5 mm.
 - Certificación EN12209
- |3|C|9|0|0|G|6|H|

2	-	22	25	1	49250	25	0	0	RC
2	-	22	30	1	49250	30	0	0	RC
2	-	22	35	1	49250	35	0	0	RC
2	-	22	40	1	49250	40	0	0	RC



Características Técnicas:

- CAJA ESTRECHA 15,5 mm
- Dispositivo de accionamiento a través de un sistema de engranajes que reduce el esfuerzo sobre la llave
- Sistema antidesfase
- Cajas cerradas en zamak y tapas en acero cincadas
- Predispuesta para un 4º y 5º punto de cierre
- Picaporte reversible, rodillo y palancas niquelados
- Picaporte y rodillo regulables, intercambiables (patente CISA)
- Palancas superior/inferior con placa interna y sistema de gancho incorporado en acero templado (patente CISA)
- Agujeros pasantes DIN para instalación de manillas

Dotación:

- Cilindro ref. 1.0E300.07.0.1200.C5
- Tornillos de fijación cerradura y cilindro
- 2 embellecedores para cilindro ref. 06012.01.0
- Terminales en nylon para el frente

Consultar versiones eléctricas en las págs. 46 y 47

Bajo pedido:

- Dotaciones específicas de cilindros y cerraderos adaptables a las distintas series de perfiles de aluminio
- Accesorio rodillo "modular" ref. 06000.00.0
- Kits de cierres adicionales y kits prolongadores: Ver página 74 y 76
- Perno roscado ref. 06449.05.0 para 4º y 5º punto de cierre con falleba externa
- Microinterruptor ref. 06195.08.0
- Escudo de protección ref. 06460.05.0

Mano:

0= Reversible

Certificación:

- Conforme a la norma europea prEN15685, grado 6 seguridad (1.000 kg. resistencia carga lateral y 600 kg. resistencia carga frontal) y grado 7 con accesorio serie 06436
|3|X|9|A|0|G|6/7|0|1|3|
- Apta para puertas certificadas EN1627 hasta clase de resistencia WK/RC 4 (grado 6), WK/RC 6 (grado 7)

Multitop PRO RC

Para pedidos de cerradura versión SIN CILINDRO añadir (1.) delante de la referencia. Ejemplo: 1.49426.35.0 00RC

Tipología	Descripción	Vuellos	Ejes	Frente	Entrada	Uds.	REFERENCIA				
							Tipo	Dim	Dcha.	Izda.	Característica



- Picaporte con posibilidad de anulación e intercambiabilidad con rodillo
- Frente en "U" de 24 x 7 mm en acero barnizado negro con altura de 2.300 mm.
- Rasabilidad superior de 350 mm.
- Rasabilidad inferior de 150 mm.
- Picaporte regulable de 11 a 17 mm
- Tres palancas con salida horizontal

2	85	24	25	1	49426	25	0	0	RC
2	85	24	30	1	49426	30	0	0	RC
2	85	24	35	1	49426	35	0	0	RC
2	85	24	40	1	49426	40	0	0	RC

- Picaporte con posibilidad de anulación e intercambiabilidad con rodillo
- Frente en "U" de 24 x 5 mm en acero barnizado negro con altura de 2.300 mm.
- Rasabilidad superior de 350 mm.
- Rasabilidad inferior de 150 mm.
- Picaporte regulable de 11 a 17 mm
- Tres palancas con salida horizontal

2	85	24	25	1	49436	25	0	0	RC
2	85	24	30	1	49436	30	0	0	RC
2	85	24	35	1	49436	35	0	0	RC
2	85	24	40	1	49436	40	0	0	RC

- Picaporte con posibilidad de anulación e intercambiabilidad con rodillo
- Frente en "U" de 24 x 7 mm en acero inox con altura de 2.300 mm.
- Rasabilidad superior de 350 mm.
- Rasabilidad inferior de 150 mm.
- Picaporte regulable de 11 a 17 mm
- Tres palancas con salida horizontal

2	85	24	25	1	49626	25	0	0	RC
2	85	24	30	1	49626	30	0	0	RC
2	85	24	35	1	49626	35	0	0	RC
2	85	24	40	1	49626	40	0	0	RC

- Picaporte con posibilidad de anulación e intercambiabilidad con rodillo
- Frente en "U" de 24 x 5 mm en acero inox con altura de 2.300 mm.
- Rasabilidad superior de 350 mm.
- Rasabilidad inferior de 150 mm.
- Picaporte regulable de 11 a 17 mm
- Tres palancas con salida horizontal

2	85	24	25	1	49636	25	0	0	RC
2	85	24	30	1	49636	30	0	0	RC
2	85	24	35	1	49636	35	0	0	RC
2	85	24	40	1	49636	40	0	0	RC

Para pedidos de cerradura versión SIN CILINDRO añadir (1.) delante de la referencia. Ejemplo: 1.49526.35.0.00RC

Tipología	Descripción	Vueltas	Ejes	Frente	Entrada	Uds.	REFERENCIA				
							Tipo	Dim	Dcha.	Izda.	Característica



- Picaporte con posibilidad de anulación e intercambiabilidad con rodillo
- Frente en "U" de 24 x 5 mm en acero inox con altura de 2.300 mm.
- Rasabilidad superior de 350 mm.
- Rasabilidad inferior de 150 mm.
- Picaporte regulable de 11 a 17 mm
- Tres palancas con salida horizontal

2	92	24	25	1	49638	25	0	0	RC
2	92	24	30	1	49638	30	0	0	RC
2	92	24	35	1	49638	35	0	0	RC
2	92	24	40	1	49638	40	0	0	RC



- Picaporte con posibilidad de anulación e intercambiabilidad con rodillo
- Frente plano de 24 x 3 mm en acero barnizado negro con altura de 2.300 mm.
- Rasabilidad superior de 350 mm.
- Rasabilidad inferior de 150 mm.
- Picaporte regulable de 11 a 17 mm
- Tres palancas con salida horizontal

2	85	24	25	1	49526	25	0	0	RC
2	85	24	30	1	49526	30	0	0	RC
2	85	24	35	1	49526	35	0	0	RC
2	85	24	40	1	49526	40	0	0	RC

- Picaporte con posibilidad de anulación e intercambiabilidad con rodillo
- Frente plano de 24 x 3 mm en acero inox con altura de 2.300 mm.
- Rasabilidad superior de 350 mm.
- Rasabilidad inferior de 150 mm.
- Picaporte regulable de 11 a 17 mm
- Tres palancas con salida horizontal

2	85	24	25	1	49726	25	0	0	RC
2	85	24	30	1	49726	30	0	0	RC
2	85	24	35	1	49726	35	0	0	RC
2	85	24	40	1	49726	40	0	0	RC

- Picaporte con posibilidad de anulación e intercambiabilidad con rodillo
- Frente plano de 24 x 3 mm en acero inox con altura de 2.300 mm.
- Rasabilidad superior de 350 mm.
- Rasabilidad inferior de 150 mm.
- Picaporte regulable de 11 a 17 mm
- Tres palancas con salida horizontal

2	92	24	25	1	49728	25	0	0	RC
2	92	24	30	1	49728	30	0	0	RC
2	92	24	35	1	49728	35	0	0	RC
2	92	24	40	1	49728	40	0	0	RC



Características Técnicas:

- CAJA ESTRECHA 15,5 mm
- Dispositivo de accionamiento a través de un sistema de engranajes que reduce el esfuerzo sobre la llave
- Sistema antidesfase
- Cajas cerradas en zamak y tapas en acero cincadas
- Picaporte reversible, rodillo y palancas niquelados
- Picaporte y rodillo regulables, intercambiables (patente CISA depositada)
- Ganchos superior/inferior con placa interna en acero templado (patente CISA depositada)
- Agujeros pasantes DIN para instalación de manillas

Dotación:

- Cilindro ref. 1.0E300.07.0.1200.C5
- Tornillos de fijación cerradura y cilindro
- 2 embellecedores para cilindro ref. 06012.01.0
- Terminales en nylon para el frente

Bajo pedido:

- Dotaciones específicas de cilindros y cerraderos adaptables a las distintas series de perfiles de aluminio
- Accesorio rodillo "modular" ref. 06000.00.0
- Microinterruptor ref. 06195.08.0
- Escudo de protección ref. 06460.05.0

Mano:

0= Reversible

Certificación:

- Conforme a la norma europea prEN15685, grado 6 seguridad (2.000 kg. resistencia carga lateral y 1.000 kg. resistencia carga frontal) y grado 7 con accesorio serie 06436
|3|X|9|A|0|G|6/7|0|6|3|
- Apta para puertas certificadas EN1627 hasta clase de resistencia WK/RC 4 (grado 6)

Consultar versiones eléctricas en las págs. 48 y 49

Multitop MAX RC

Para pedidos de cerradura versión SIN CILINDRO añadir (1.) delante de la referencia. Ejemplo: 1.49656.35.0.00RC

Tipología	Descripción	Vuelas	Ejes	Frente	Entrada	Uds.	REFERENCIA				Característica
							Tipo	Dim	Dcha.	Izda.	



- Picaporte con posibilidad de anulación e intercambiabilidad con rodillo
- Frente en "U" de 24 x 5 mm en acero inox con altura de 2.300 mm.
- Rasabilidad superior de 350 mm.
- Rasabilidad inferior de 150 mm.
- Picaporte regulable de 11 a 17 mm
- Palanca y ganchos con salida horizontal

2	85	24	25	1	49656	25	0	0	RC
2	85	24	30	1	49656	30	0	0	RC
2	85	24	35	1	49656	35	0	0	RC
2	85	24	40	1	49656	40	0	0	RC

- Picaporte con posibilidad de anulación e intercambiabilidad con rodillo
- Frente en "U" de 24 x 5 mm en acero inox con altura de 2.300 mm.
- Rasabilidad superior de 350 mm.
- Rasabilidad inferior de 150 mm.
- Picaporte regulable de 11 a 17 mm
- Palanca y ganchos con salida horizontal

2	92	24	25	1	49658	25	0	0	RC
2	92	24	30	1	49658	30	0	0	RC
2	92	24	35	1	49658	35	0	0	RC
2	92	24	40	1	49658	40	0	0	RC



Para pedidos de cerradura versión SIN CILINDRO añadir (1.) delante de la referencia. Ejemplo: 1.49746.35.0.00RC

Tipología	Descripción	Vuelas	Ejes	Frente	Entrada	Uds.	REFERENCIA				
							Tipo	Dim	Dcha.	Izda.	Mano Característica
	<ul style="list-style-type: none"> Picaporte con posibilidad de anulación e intercambiabilidad con rodillo Frente plano de 24 x 3 mm en acero inox con altura de 2.300 mm. Rasabilidad superior de 350 mm. Rasabilidad inferior de 150 mm. Picaporte regulable de 11 a 17 mm Ganchos con salida horizontal 	2	85	24	25	1	49746	25	0	0	RC
		2	85	24	30	1	49746	30	0	0	RC
		2	85	24	35	1	49746	35	0	0	RC
		2	85	24	40	1	49746	40	0	0	RC
	<ul style="list-style-type: none"> Picaporte con posibilidad de anulación e intercambiabilidad con rodillo Frente plano de 24 x 3 mm en acero inox con altura de 2.300 mm. Rasabilidad superior de 350 mm. Rasabilidad inferior de 150 mm. Picaporte regulable de 11 a 17 mm Ganchos con salida horizontal 	2	92	24	25	1	49748	25	0	0	RC
		2	92	24	30	1	49748	30	0	0	RC
		2	92	24	35	1	49748	35	0	0	RC
		2	92	24	40	1	49748	40	0	0	RC

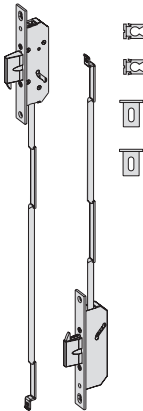
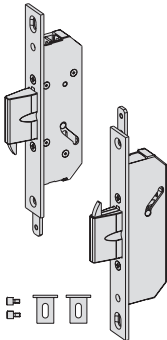
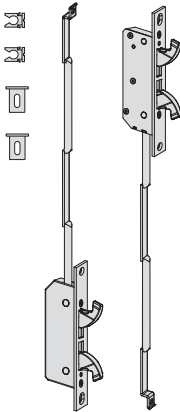
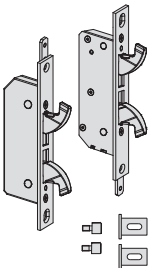

ACCESORIOS PARA CERRADURAS MULTIPUNTO MULTITOP PRO

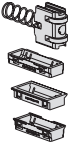
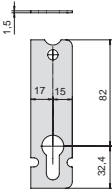
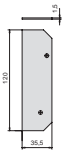
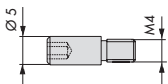
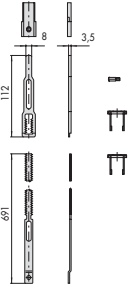
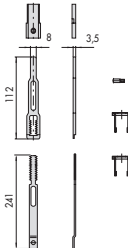
Tipología	Descripción	Para serie/artículo	Uds.	REFERENCIA				
				Tipo	Dim	Dcha.	Izda.	Mano
	<ul style="list-style-type: none"> Kit prolongador superior para puertas hasta 3000 mm Frente en "U" de 24 x 5 mm en acero barnizado negro 700 mm 	19436, 49436	1	1 06444	46	0	0	
	<ul style="list-style-type: none"> Frente en "U" de 24 x 7 mm en acero barnizado negro 700 mm 	19426, 49426	1	1 06444	47	0	0	
	<ul style="list-style-type: none"> Kit prolongador superior para puertas hasta 3000 mm Frente en "U" de 24 x 5 mm en acero inox 700 mm 	19636, 49636 19638, 49638	1	1 06444	66	0	0	
	<ul style="list-style-type: none"> Frente en "U" de 24 x 7 mm en acero inox 700 mm 	19626, 49626	1	1 06444	67	0	0	
	<ul style="list-style-type: none"> Kit prolongador superior para puertas hasta 3000 mm Frente plano de 24 x 3 mm en acero barnizado negro 700 mm 	19526, 49526	1	1 06444	56	0	0	
	<ul style="list-style-type: none"> Kit prolongador superior para puertas hasta 3000 mm Frente plano de 24 x 3 mm en acero inox 700 mm 	19726, 19728 49726, 49728	1	1 06444	76	0	0	

Tipología	Descripción	Para serie/artículo	 Uds.	REFERENCIA			
				Tipo	Dim	Mano Dcha.	Mano Izda.
	<ul style="list-style-type: none"> • Kit pareja de desviadores laterales (palancas con salida horizontal) accionados con varillas internas • Palancas con placa interna y sistema de gancho incorporado en acero templado • Frente en acero inox. 22x3 mm • Predisposición para instalación del 4º y 5º punto de cierre • Varillas diámetro 8 mm • Pareja de espesores para el frente ref. 06141.65.0 • Pareja de pinzas guía ref. 06224.00.0 	19225, 49225, 49228, 49250	1	1 06443	31	0	0
	<ul style="list-style-type: none"> • Kit pareja de desviadores laterales (palancas con salida horizontal) accionados con fallebas externas • Palancas con placa interna y sistema de gancho incorporado en acero templado • Frente en acero inox. 22x3 mm • Predisposición para instalación del 4º y 5º punto de cierre • Pareja de enganches para fallebas • Pareja de pernos roscados • Pareja de espesores para el frente ref. 06141.65.0 	19225, 49225, 49228, 49250	1	1 06443	36	0	0
	<ul style="list-style-type: none"> • Kit pareja de desviadores laterales (ganchos) accionados con varillas internas • Ganchos con placa interna en acero templado • Frente en acero inox. 22x3 mm • Varillas diámetro 8 mm • Pareja de espesores para el frente ref. 06141.65.0 • Pareja de pinzas guía ref. 06224.00.0 	19225, 49225, 49228, 49250	1	1 06443	41	0	0
	<ul style="list-style-type: none"> • Kit pareja de desviadores laterales (ganchos) accionados con fallebas externas • Ganchos con placa interna en acero templado • Frente en acero inox. 22x3 mm • Pareja de enganches para fallebas • Pareja de pernos roscados • Pareja de espesores para el frente ref. 06141.65.0 	19225, 49225, 49228, 49250	1	1 06443	46	0	0

Tipología	Descripción	Para serie/artículo	 Uds.	REFERENCIA			
				Tipo	Dim	Mano Dcha.	Izda.
	<ul style="list-style-type: none"> • Accesorio rodillo "modular" • Incluye insertos en nylon ref. 06141.70/71/86.0 	49...	12	1 06000	00	0	0
	<ul style="list-style-type: none"> • Placa de protección cerradura para aumentar la resistencia al taladro (grado 7 seguridad según norma europea prEN15685) 	49..., 19...	6	1 06436	10	0	0
	<ul style="list-style-type: none"> • Placa de protección desviadores laterales para aumentar la resistencia al taladro (grado 7 seguridad según norma europea prEN15685) 	49..., 19...	12	1 06436	11	0	0
	<ul style="list-style-type: none"> • Perno roscado para 4º y 5º punto de cierre en cerraduras de engranajes 	49..., 19...	50	06449	05	0	0
	<ul style="list-style-type: none"> • Kit de cierre adicional superior adaptable a cerraduras serie multitop con frente "U" 24x7 mm. 	49..., 19...	1	06449	10	0	0
	<ul style="list-style-type: none"> • Kit de cierre adicional inferior adaptable a cerraduras serie multitop con frente "U" 24x7 mm. 	49..., 19...	1	06449	11	0	0
	<ul style="list-style-type: none"> • Microinterruptor para desviador lateral 	49..., 19..., 4A...	1	1 06195	08	0	0

Para pedidos de cerradura versión SIN CILINDRO añadir (1.) delante de la referencia. Ejemplo: 1.46425.35.0

Características Técnicas:

- Caja en acero cincado
- Picaporte, rodillo y palanca niquelados
- Picaporte y rodillo regulables

Dotación:

- Cilindro ref. 06300.05.0.12
- Tornillos fijación cerradura y cilindro
- 2 embellecedores para cilindro ref. 06012.01.0

Bajo pedido:

- Dotaciones específicas de cilindros y cerraderos adaptables a las distintas series de perfiles de aluminio
- Escudo de protección ref. 06460.00.0
- Cerraderos en acero inox:

Versiones con picaporte: 1 und ref. 06461.01.0 y 2 unidades ref. 06459.01.0

Versiones con rodillo: 1 und ref. 06461.11.0 y 2 unidades ref. 06459.01.0

Versiones con sólo palancas: 3 uds ref. 06459.01.0

- Cilindro cruciforme

Mano:

0= Reversible

Certificación:

- Conforme a la norma europea prEN15685, grado 4 seguridad (700 kg. resistencia carga lateral y 500 kg. resistencia carga frontal)
- Apta para puertas certificadas EN1627 hasta clase de resistencia WK/RC 3

Consultar versiones eléctricas en las págs. 44 y 45

Tipología	Descripción	Vuellos	Ejes	Frente	Entrada	Uds.	REFERENCIA			
							Tipo	Dim	Dcha.	Izda.



- Frente en "U" de 24 x 7 mm en acero barnizado negro con altura de 2.600 mm.
- Rasabilidad superior de 650 mm.
- Rasabilidad inferior de 150 mm.
- Picaporte regulable de 11 mm a 17 mm.
- Tres palancas basculantes
- Terminales en nylon para el frente

1	85	24	25	1	46425	25	0	0
1	85	24	30	1	46425	30	0	0
1	85	24	35	1	46425	35	0	0

- Frente en "U" de 24 x 7 mm en acero inox con altura de 2.300 mm.
- Rasabilidad superior de 350 mm.
- Rasabilidad inferior de 150 mm.
- Picaporte regulable de 11 mm a 17 mm.
- Tres palancas basculantes

1	85	24	25	1	46625	25	0	0
1	85	24	30	1	46625	30	0	0
1	85	24	35	1	46625	35	0	0

- Frente en "U" de 24 x 7 mm en acero inox con altura de 1.920 mm.
- Rasabilidad inferior de 150 mm.
- Picaporte regulable de 11 mm a 17 mm.
- Tres palancas basculantes

1	85	24	25	1	46600	25	0	0
1	85	24	30	1	46600	30	0	0
1	85	24	35	1	46600	35	0	0

- Certificación prEN15685
- |3|X|8|A|0|F|4|0|0|

Para pedidos de cerradura versión SIN CILINDRO añadir (1.) delante de la referencia. Ejemplo: 1.46450.35.0

Tipología	Descripción	Vuellos	Ejes	Frente	Entrada	Uds.	REFERENCIA			
							Tipo	Dim	Dcha.	Izda.

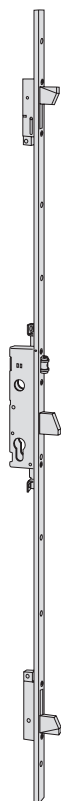

- Frente en "U" de 24 x 7 mm en acero barnizado negro con altura de 2.600 mm.
- Rasabilidad superior de 650 mm.
- Rasabilidad inferior de 150 mm.
- Rodillo regulable de 2,5 mm a 16,5 mm.
- Tres palancas basculantes
- Terminales en nylon para el frente

1	-	24	25	1	46450	25	0	0
1	-	24	30	1	46450	30	0	0
1	-	24	35	1	46450	35	0	0

- Frente en "U" de 24 x 7 mm en acero inox con altura de 2.300 mm.
 - Rasabilidad superior de 350 mm.
 - Rasabilidad inferior de 150 mm.
 - Rodillo regulable de 2,5 mm a 16,5 mm.
 - Tres palancas basculantes
- SUSTITUYE AL ARTÍCULO 46605**

1	-	24	25	1	46650	25	0	0
1	-	24	30	1	46650	30	0	0
1	-	24	35	1	46650	35	0	0

- Certificación prEN15685
|3|C|8|A|0|F|4|0|0|



- Frente en "U" de 24 x 7 mm en acero barnizado negro con altura de 2.600 mm.
- Rasabilidad superior de 650 mm.
- Rasabilidad inferior de 150 mm.
- Tres palancas basculantes
- Terminales en nylon para el frente

1	-	24	25	1	46420	25	0	0
1	-	24	30	1	46420	30	0	0
1	-	24	35	1	46420	35	0	0

- Certificación prEN15685
|3|C|8|A|0|F|4|0|0|

Para pedidos de cerradura versión SIN CILINDRO añadir (1.) delante de la referencia. Ejemplo: 1.46425.35.0

Tipología	Descripción	Vuellos	Ejes	Frente	Entrada	Uds.	REFERENCIA			
							Tipo	Dim	Dcha.	Izda.

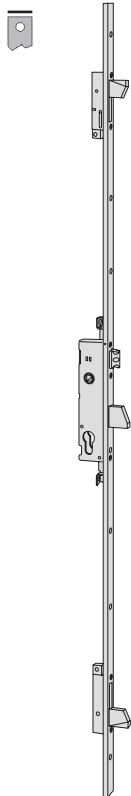

- Frente plano de 24 x 3 mm en acero barnizado negro con altura de 2.600 mm.
- Rasabilidad superior de 650 mm.
- Rasabilidad inferior de 150 mm.
- Picaporte regulable de 11 mm a 17 mm.
- Tres palancas basculantes
- Terminales en nylon para el frente

1	85	24	25	1	46525	25	0	0
1	85	24	30	1	46525	30	0	0
1	85	24	35	1	46525	35	0	0

- Frente plano de 24 x 3 mm en acero inox con altura de 2.300 mm.
- Rasabilidad superior de 350 mm.
- Rasabilidad inferior de 150 mm.
- Picaporte regulable de 11 mm a 17 mm.
- Tres palancas basculantes

1	85	24	25	1	46725	25	0	0
1	85	24	30	1	46725	30	0	0
1	85	24	35	1	46725	35	0	0

- Frente plano de 24 x 3 mm en acero inox con altura de 1.920 mm.
- Rasabilidad inferior de 150 mm.
- Picaporte regulable de 11 mm a 17 mm
- Tres palancas basculantes

1	85	24	30	1	46700	30	0	0
1	85	24	35	1	46700	35	0	0

• Certificación prEN15685
|3|X|8|A|0|F|4|0|0|

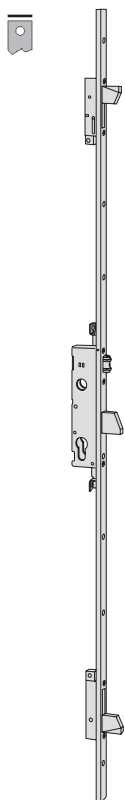

- Frente plano de 24 x 3 mm en acero barnizado negro con altura de 2.600 mm.
- Rasabilidad superior de 650 mm.
- Rasabilidad inferior de 150 mm.
- Rodillo regulable de 2,5 mm a 16,5 mm.
- Tres palancas basculantes
- Terminales en nylon para el frente

1	-	24	25	1	46550	25	0	0
1	-	24	30	1	46550	30	0	0
1	-	24	35	1	46550	35	0	0

- Frente plano de 24 x 3 mm en acero inox con altura de 2.300 mm.
- Rasabilidad superior de 350 mm.
- Rasabilidad inferior de 150 mm.
- Rodillo regulable de 2,5 mm a 16,5 mm.
- Tres palancas basculantes
- SUSTITUYE AL ARTÍCULO 46705**

1	-	24	25	1	46750	25	0	0
1	-	24	30	1	46750	30	0	0
1	-	24	35	1	46750	35	0	0

• Certificación prEN15685
|3|C|8|A|0|F|4|0|0|

Para pedidos de cerradura versión SIN CILINDRO añadir (1.) delante de la referencia. Ejemplo: 1.46520.35.0

Tipología	Descripción	Vuelcos	Ejes	Frente	Entrada	Uds.	REFERENCIA			
							Mano	Dim	Dcha.	Izda.



- Frente plano de 24 x 3 mm en acero barnizado negro con altura de 2.600 mm.
- Rasabilidad superior de 650 mm.
- Rasabilidad inferior de 150 mm.
- Tres palancas basculantes
- Terminales en nylon para el frente

• Certificación prEN15685
|3|C|8|A|0|F|4|0|0|

1	-	24	25	1	46520	25	0	0
1	-	24	30	1	46520	30	0	0
1	-	24	35	1	46520	35	0	0



Características Técnicas:

- Caja en acero cincado
- Frente en acero inox
- Predisposición para cierres suplementarios
- Palanca biselada para facilitar el cierre
- Palanca y reenvíos accionados por la manilla.

Llave para condenar la manilla

Dotación:

- Pareja de enganches roscados (M8) ref. 06290.10.0
- Embellecedor interior en acero ref. 06092.00.0
- Tornillo fijación cilindro

• **Cilindro no incluido**

Bajo pedido:

- Pareja de varillas roscadas ref. 07088.03.0
- Cerradero en acero cincado ref. 06232.21.0
- Escudo de protección ref. 06460.00.0
- Cilindro cruciforme

Mano:
0= Reversible

Certificación:

- Conforme a la norma europea EN12209, grado 3 seguridad (500 kg. resistencia carga lateral y 400 kg. resistencia carga inferior)
- Apta para puertas certificadas EN1627 hasta clase de resistencia WK/RC 2

Tipología	Descripción	Vueltas	Ejes	Frente	Entrada	Uds.	REFERENCIA			
							Tipo	Dim	Mano	
							Dcha.	Izda.		



- Palanca niquelada
- Certificación prEN12209

|3|C|9|0|0|F|3|B|

1	85	25	25	1	1 46800 25 0 0
1	85	25	30	1	1 46800 30 0 0
1	85	25	35	1	1 46800 35 0 0



- Gancho niquelado
- Cerradero en acero cincado ref. 06232.21
- Certificación prEN12209

|3|C|9|0|0|F|3|B|

1	85	25	25	1	1 46865 25 0 0
1	85	25	30	1	1 46865 30 0 0
1	85	25	35	1	1 46865 35 0 0



- Sólo cierres alto-bajo
- Certificación prEN12209

|3|C|9|0|0|F|-|B|

1	85	25	25	1	1 46875 25 0 0
1	85	25	30	1	1 46875 30 0 0
1	85	25	35	1	1 46875 35 0 0



Características Técnicas:

- Caja en acero cincado
- Frente en acero inox
- Picaporte, rodillo, gancho y palanca niquelados
- Picaporte y rodillo regulables

Dotación:

- Cilindro ref. 0G300.05.0.12
- Tornillos fijación cerradura y cilindro
- Pareja de espesores en nylon ref. 06141.65.0
- Cerradero en acero inox. (sólo en cerraduras con entrada 25 mm.)
- 2 embellecedores para cilindro ref. 06012.01.0

Bajo pedido:

- Dotaciones específicas de cilindros y cerraderos adaptables a las distintas series de perfiles de aluminio
- Kit de cierres suplementarios: Consultar págs. 84 y 85
- Escudo de protección ref. 06460.00.0
- Cilindro cruciforme
- Frente de 25 mm. (caract. VV)

Mano:

0= reversible

Certificación:

- Conforme a la norma europea EN12209, grado 3 seguridad (500 kg. resistencia carga lateral y 400 kg. resistencia carga frontal)
- Apta para puertas certificadas EN1627 hasta clase de resistencia WK/RC 2

Consultar versiones eléctricas en la pág. 42

Para pedidos de cerraduras E=25mm. versión SIN CILINDRO añadir (1.) al principio de la referencia y añadir (.AA) al final de la referencia. Ejemplo: 1.46215.25.0.AA (cerradero incluido)

Para pedidos de cerraduras versión SIN CILINDRO añadir (1.) delante de la referencia. Ejemplo: 1.46215.25.0

Tipología	Descripción	Vueltas	Ejes	Frente	Entrada	Uds.	REFERENCIA			
							Tipo	Dim	Dcha.	Izda.
	<ul style="list-style-type: none"> • Picaporte y palanca • Picaporte regulable de 11 a 17 mm • Cerradero en acero inox. ref. 06461.01 (sólo en cerraduras con entrada 25 mm.). Cerraduras con entradas 30 y 35 mm. sin cerradero 	1	85	22	25	1	46215	25	0	0
		1	85	22	30	1	46215	30	0	0
		1	85	22	35	1	46215	35	0	0
		1	85	25	25	1	46215	25	0	VV
		1	85	25	30	1	46215	30	0	VV
		1	85	25	35	1	46215	35	0	VV
	<ul style="list-style-type: none"> • Rodillo y palanca • Rodillo regulable de 2,5 a 16,5 mm • Cerradero en acero inox. ref. 06461.11 (sólo en cerraduras con entrada 25 mm.). Cerraduras con entradas 30 y 35 mm. sin cerradero 	1	-	22	25	1	46230	25	0	0
		1	-	22	30	1	46230	30	0	0
		1	-	22	35	1	46230	35	0	0
		1	-	25	25	1	46230	25	0	VV
		1	-	25	30	1	46230	30	0	VV
		1	-	25	35	1	46230	35	0	VV
	<ul style="list-style-type: none"> • Sólo palanca • Cerradero en acero inox. ref. 06459.01 (sólo en cerraduras con entrada 25 mm.). Cerraduras con entradas 30 y 35 mm. sin cerradero 	1	-	22	25	1	46210	25	0	0
		1	-	22	30	1	46210	30	0	0
		1	-	22	35	1	46210	35	0	0
		1	-	25	25	1	46210	25	0	VV
		1	-	25	30	1	46210	30	0	VV
		1	-	25	35	1	46210	35	0	VV
	<ul style="list-style-type: none"> • Picaporte y palanca • Picaporte regulable de 11 a 17 mm • Predispuesta para cierres suplementarios • Pernos roscados para la fijación de los cierres suplementarios • Cerradero en acero inox. ref. 06461.01 (sólo en cerraduras con entrada 25 mm.). Cerraduras con entradas 30 y 35 mm. sin cerradero 	1	85	22	25	1	46225	25	0	0
		1	85	22	30	1	46225	30	0	0
		1	85	22	35	1	46225	35	0	0
		1	85	25	25	1	46225	25	0	VV
		1	85	25	30	1	46225	30	0	VV
		1	85	25	35	1	46225	35	0	VV

Para pedidos de cerraduras E=25mm. versión SIN CILINDRO añadir (1.) al principio de la referencia y añadir (.AA) al final de la referencia. Ejemplo: 1.46250.25.0.AA (cerradero incluido)

Para pedidos de cerraduras versión SIN CILINDRO añadir (1.) delante de la referencia. Ejemplo: 1.46250.25.0

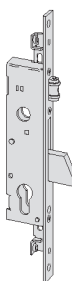
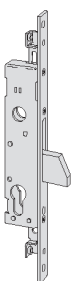
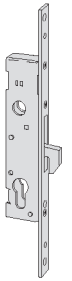
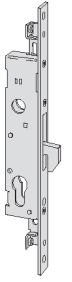
Tipología	Descripción	Vuelcos	Ejes	Frente	Entrada	Uds.	REFERENCIA			
							Tipo	Dim	Dcha.	Mano Izda.
	<ul style="list-style-type: none"> Rodillo y palanca Rodillo regulable de 2,5 a 16,5 mm Predispuesta para cierres suplementarios Pernos roscados para la fijación de los cierres suplementarios Cerradero en acero inox. ref. 06461.11 (sólo en cerraduras con entrada 25 mm.). Cerraduras con entradas 30 y 35 mm. sin cerradero 	1	-	22	25	1	46250	25	0	0
		1	-	22	30	1	46250	30	0	0
		1	-	22	35	1	46250	35	0	0
		1	-	25	25	1	46250	25	0	VV
		1	-	25	30	1	46250	30	0	VV
		1	-	25	35	1	46250	35	0	VV
		1	-	22	25	1	46220	25	0	0
	<ul style="list-style-type: none"> Sólo palanca Predispuesta para cierres suplementarios Pernos roscados para la fijación de los cierres suplementarios Cerradero en acero inox. ref. 06459.01 (sólo en cerraduras con entrada 25 mm.). Cerraduras con entradas 30 y 35 mm. sin cerradero 	1	-	22	30	1	46220	30	0	0
		1	-	22	35	1	46220	35	0	0
		1	-	25	25	1	46220	25	0	VV
		1	-	25	30	1	46220	30	0	VV
		1	-	25	35	1	46220	35	0	VV
		1	-	22	25	1	46240	25	0	0
		1	-	22	30	1	46240	30	0	0
	<ul style="list-style-type: none"> Gancho de acero laminar Cerradero en acero inox. ref. 06459.01 	1	-	22	35	1	46240	35	0	0
		1	-	25	25	1	46240	25	0	VV
		1	-	25	30	1	46240	30	0	VV
		1	-	25	35	1	46240	35	0	VV
		1	-	22	25	1	46260	25	0	0
		1	-	22	30	1	46260	30	0	0
		1	-	22	35	1	46260	35	0	0
	<ul style="list-style-type: none"> Gancho de acero laminar Predispuesta para cierres suplementarios Pernos roscados para la fijación de los cierres suplementarios Cerradero en acero inox. ref. 06459.01 	1	-	25	25	1	46260	25	0	VV
		1	-	25	30	1	46260	30	0	VV
		1	-	25	35	1	46260	35	0	VV
		1	-	22	25	1	46270	25	0	0
		1	-	22	30	1	46270	30	0	0
		1	-	22	35	1	46270	35	0	0

Tipología	Descripción	Para serie/artículo	Uds.	REFERENCIA			
				Tipo	Dim	Mano Dcha.	Mano Izda.

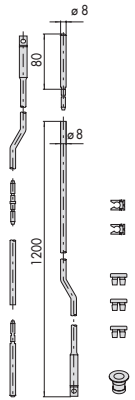

- Pareja de varillas internas curvadas diámetro 8 mm 16225, 19225
- Pareja de puntales de 8 mm ref. 06291.06 46220, 46225
- Cerradero de suelo ref. 06086.01 46250, 46260
- Pieza de unión ref. 06291.20 46270, 49225,
- Pareja de pinzas guía ref. 06224.00 49228, 49250
- Tapones antirruido ref. 06147.00

1 06441 00 0 0

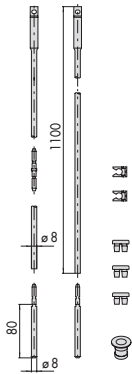
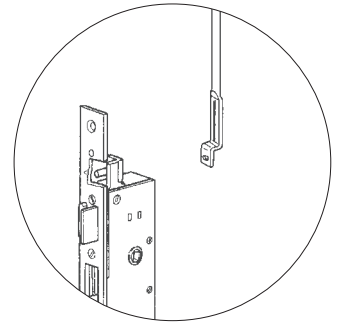

- Pareja de varillas internas rectas diámetro 8 mm 16225, 19225
- Pareja de puntales de 8 mm ref. 06291.06 194xx, 196xx,
- Cerradero de suelo ref. 06086.01 195xx, 197xx,
- Pieza de unión ref. 06291.20 46220, 46225
- Pareja de pinzas guía ref. 06224.00 46250, 46260
- Tapones antirruido ref. 06147.00 46270, 49225,
- 49228, 49250,
- 494xx, 496xx,
- 495xx, 497xx

1 06441 10 0 0

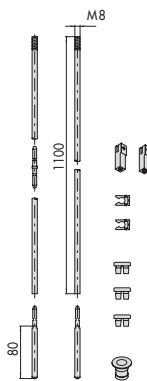
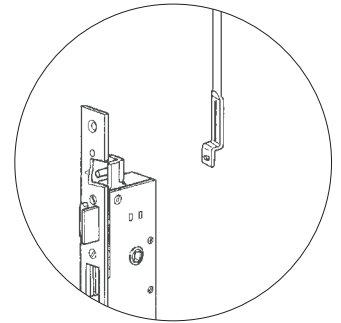

- Pareja de varillas internas roscadas diámetro 8 mm 16225, 46220 ,
- Pareja de puntales de 8 mm ref. 06291.06 46225, 46250,
- Cerradero de suelo ref. 06086.01 46260, 46270
- Pareja de enganches roscados (M8) ref. 06290.05
- Pieza de unión ref. 06291.20
- Pareja de pinzas guía ref. 06224.00
- Tapones antirruido ref. 06147.00

1 06441 20 0 0

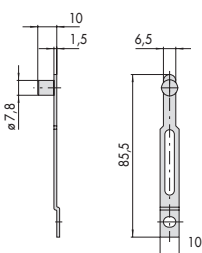

- Kit pareja de enganches para fallebas externas 16225, 19225
- 46220, 46225
- 46250, 46260
- 46270, 19...,
- 49...

12 06442 00 0 0

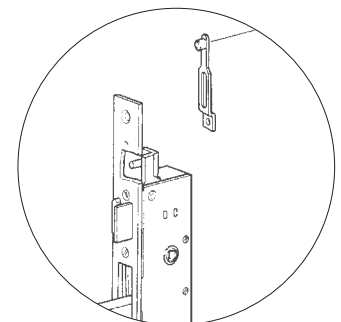

Tipología	Descripción	Para serie/artículo	Uds.	REFERENCIA			
				Tipo	Dim	Dcha.	Mano Izda.

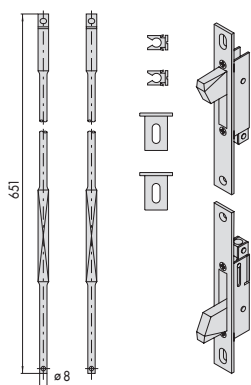

- Kit pareja de desviadores laterales accionados con varillas internas
- Frente en acero inox. 22x3 mm.
- Varillas diámetro 8 mm.
- Pareja de espesores para el frente ref. 06141.65
- Pareja de pinzas guía ref. 06224.00

16225, 46220
46225, 46250
46260, 46270

1 06443 00 0 0

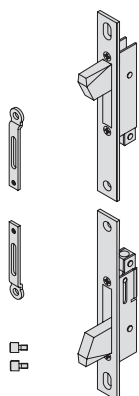
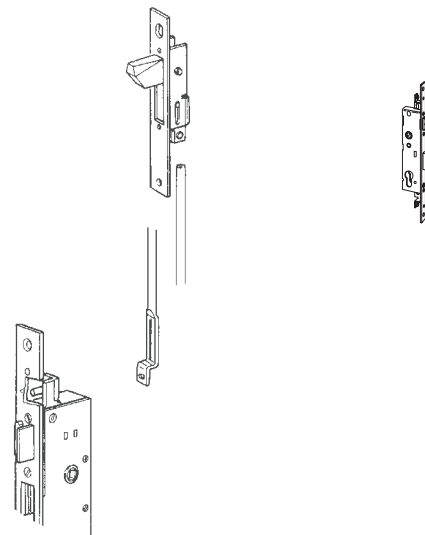

- Kit pareja de desviadores laterales accionados con fallebas externas
- Frente en acero inox. 22x3 mm.
- Pareja de enganches para fallebas
- Pareja de pernos roscados

16225, 46220
46225, 46250
46260, 46270

1 06443 05 0 0

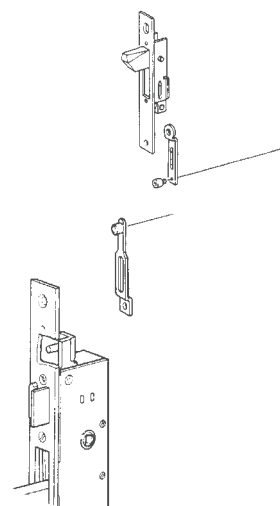



Características Técnicas:

- Caja cincada
- Frente y cerradero en acero inox
- Gancho laminado en acero
- Picaporte, rodillo y gancho niquelados

Dotación:

- Cilindro con leva corta de 13,2 mm
- Cerradero en acero inox
- Tornillos fijación cerradura y cilindro
- Embellecedores para cilindro

Bajo pedido:

- Dotaciones específicas de cilindros con LEVA CORTA 13,2 mm. y cerraderos adaptables a las distintas series de perfiles de aluminio

Mano:

0= reversible

Certificación:

- Conforme a la norma europea EN12209

Tipología	Descripción	Vueltas	Ejes	Frente	Entrada	Uds.	REFERENCIA			
							Tipo	Dim	Mano	
									Dcha.	Izda.



- Picaporte y gancho
 - Cilindro niquelado 30x30 mm.
 - Cerradero inox
 - 2 embellecedores para cilindro
- SUSTITUYE AL ARTÍCULO L4120**

1	85	25	20	12	04121	20	0	0
1	85	25	25	12	04121	25	0	0
1	85	25	30	12	04121	30	0	0
1	85	25	35	12	04121	35	0	0

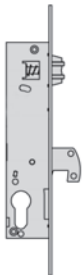

- Rodillo y gancho
 - Rodillo regulable de 2,5 a 14 mm.
 - Cilindro niquelado 30x30 mm.
 - Cerradero inox
 - 2 embellecedores para cilindro
- SUSTITUYE AL ARTÍCULO L4130**

1	-	25	20	12	04131	20	0	0
1	-	25	25	12	04131	25	0	0
1	-	25	30	12	04131	30	0	0
1	-	25	35	12	04131	35	0	0

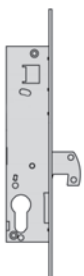

- Sólo gancho
 - Cilindro niquelado 30x30 mm.
 - Cerradero inox
 - 2 embellecedores para cilindro
- SUSTITUYE AL ARTÍCULO L4140**

1	-	25	20	12	04141	20	0	0
1	-	25	25	12	04141	25	0	0
1	-	25	30	12	04141	30	0	0
1	-	25	35	12	04141	35	0	0



Características Técnicas:

- Caja cincada
- Frente y cerradero en acero inox
- Palanca basculante laminada en acero
- Picaporte, rodillo y palanca niquelados

Dotación:

- Cilindro con leva corta de 13,2 mm
- Cerradero en acero inox
- Tornillos fijación cerradura y cilindro
- Embellecedores para cilindro

Bajo pedido:

- Dotaciones específicas de cilindros con LEVA CORTA 13,2 mm. y cerraderos adaptables a las distintas series de perfiles de aluminio

Mano:

0= reversible

Certificación:

- Conforme a la norma europea EN12209

Tipología	Descripción	Vueltas	Ejes	Frente	Entrada	Uds.	REFERENCIA			
							Tipo	Dim	Mano	
							Dcha.	Izda.		



- Sólo picaporte
 - 1/2 cilindro niquelado 30x10 mm.
 - 2 embellecedores para cilindro
- SUSTITUYE AL ARTÍCULO 04010**

-	85	25	20	12	04011	20	0	0
-	85	25	25	12	04011	25	0	0
-	85	25	30	12	04011	30	0	0
-	85	25	35	12	04011	35	0	0

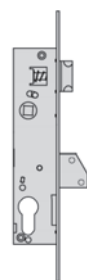

- Picaporte y palanca
 - Cilindro niquelado 30x30 mm.
 - Cerradero inox
 - 2 embellecedores para cilindro
- SUSTITUYE AL ARTÍCULO 04020**

1	85	25	20	12	04021	20	0	0
1	85	25	25	12	04021	25	0	0
1	85	25	30	12	04021	30	0	0
1	85	25	35	12	04021	35	0	0

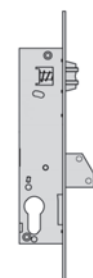

- Rodillo y palanca
 - Rodillo regulable de 2,5 a 14 mm.
 - Cilindro niquelado 30x30 mm.
 - Cerradero inox
 - 2 embellecedores para cilindro
- SUSTITUYE AL ARTÍCULO 04030**

1	-	25	20	12	04031	20	0	0
1	-	25	25	12	04031	25	0	0
1	-	25	30	12	04031	30	0	0
1	-	25	35	12	04031	35	0	0

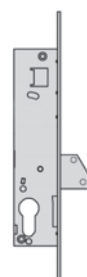

- Sólo palanca
 - Cilindro niquelado 30x30 mm.
 - Cerradero inox
 - 2 embellecedores para cilindro
- SUSTITUYE AL ARTÍCULO 04040**

1	-	25	20	12	04041	20	0	0
1	-	25	25	12	04041	25	0	0
1	-	25	30	12	04041	30	0	0
1	-	25	35	12	04041	35	0	0



Características Técnicas:

- Caja cincada
- Frente cincado o acero inox. (acab. 20)
- Rodillo y palanca níquelados
- Picaporte y rodillo regulables
- Palanca centrada con grosor 9,5 mm.
- Caja superior cerrada

Dotación:

- Cilindro
- Tornillos de fijación cerradura y cilindro
- Embellecedores para cilindro ref. 06012.01.0

Bajo pedido:

- Dotaciones específicas de cilindros y cerraderos adaptables a las distintas series de perfiles de aluminio
- Versión con adaptador para muletilla (.MU)
- Versión de picaporte no regulable y palanca con frente latonado E=20, 25 y 30 (art. 5C012)

Mano:

0= reversible

Certificación:

- Conforme a la norma europea EN12209
- Grado 3 - Categoría de uso

Tipología	Descripción	Vueltas	Ejes	Frente	Entrada	Uds.	REFERENCIA			
							Tipo	Dim	Mano Dcha.	Mano Izda.
	<ul style="list-style-type: none"> • Sólo picaporte • Picaporte regulable de 10 a 15 mm. (E=20 regulable de 11 a 14 mm.) • 1/2 cilindro níquelado 30x10 mm. 	-	85	22	20	12	44651	20	0	0
		-	85	22	25	12	44651	25	0	0
		-	85	22	30	12	44651	30	0	0
		-	85	22	35	12	44651	35	0	0
	<ul style="list-style-type: none"> • Frente inox. (Acabado 20) • Sólo picaporte • Picaporte regulable de 10 a 15 mm. (E=20 regulable de 11 a 14 mm.) • 1/2 cilindro níquelado 30x10 mm. 	-	85	22	25	12	44651	25	0	0
		-	85	22	30	12	44651	30	0	0
		-	85	22	35	12	44651	35	0	0
	<ul style="list-style-type: none"> • Picaporte y palanca • Picaporte regulable de 10 a 15 mm. (E=20 regulable de 11 a 14 mm.) • Cilindro níquelado 30x30 mm. • Cerradero ref. 06157.00 	1	85	22	20	12	44661	20	0	0
		1	85	22	25	12	44661	25	0	0
		1	85	22	30	12	44661	30	0	0
		1	85	22	35	12	44661	35	0	0
	<ul style="list-style-type: none"> • Frente inox. (Acabado 20) • Picaporte y palanca • Picaporte regulable de 10 a 15 mm. (E=20 regulable de 11 a 14 mm.) • Cilindro níquelado 30x30 mm. 	1	85	22	20	12	44661	20	0	0
		1	85	22	25	12	44661	25	0	0
		1	85	22	30	12	44661	30	0	0
		1	85	22	35	12	44661	35	0	0
	<ul style="list-style-type: none"> • Rodillo y palanca • Rodillo regulable de 2,5 a 14 mm. • Cilindro níquelado 30x30 mm. • Cerradero ref. 06167.00 	1	-	22	20	12	44671	20	0	0
		1	-	22	25	12	44671	25	0	0
		1	-	22	30	12	44671	30	0	0
		1	-	22	35	12	44671	35	0	0
	<ul style="list-style-type: none"> • Frente inox. (Acabado 20) • Rodillo y palanca • Rodillo regulable de 2,5 a 14mm. • Cilindro níquelado 30x30 mm. 	1	-	22	25	12	44671	25	0	0
		1	-	22	30	12	44671	30	0	0
		1	-	22	35	12	44671	35	0	0
	<ul style="list-style-type: none"> • Sólo palanca • Cilindro níquelado 30x30 mm. • Cerradero ref. 06079.20 	1	-	22	20	12	44681	20	0	0
		1	-	22	25	12	44681	25	0	0
		1	-	22	30	12	44681	30	0	0
		1	-	22	35	12	44681	35	0	0
	<ul style="list-style-type: none"> • Frente inox. (Acabado 20) • Sólo palanca • Cilindro níquelado 30x30 mm. 	1	-	22	25	12	44681	25	0	0
		1	-	22	30	12	44681	30	0	0
		1	-	22	35	12	44681	35	0	0



Características Técnicas:

- Caja y frente cincado
- Picaporte en latón niquelado
- Rodillo en acero niquelado
- Palanca en zamak niquelada

Dotación:

- Cilindro ovalado ref. 08210.02.0 (donde está previsto)
- Tornillo fijación cilindro
- 2 embellecedores para cilindro ref. 06027.01.0 (donde está previsto)

Bajo pedido:

- Dotaciones específicas de cilindros y cerraderos adaptables a las distintas series de perfiles de aluminio

Mano:

0= reversible

Consultar versiones eléctricas en la pág. 41



Tipología	Descripción	Vuelas	Ejes	Frente	Entrada	Uds.	REFERENCIA			
							Tipo	Dim	Mano	
								Dcha.	Izda.	
<ul style="list-style-type: none"> • Picaporte y palanca • El picaporte se acciona también desde la llave a excepción de las entradas 15 y 18 mm. 		1	69	20	15	1	44221	15	0	0
		1	69	20	18	1	44221	18	0	0
		1	69	20	25	1	44221	25	0	0
		1	69	20	30	1	44221	30	0	0
		1	69	20	35	1	44221	35	0	0
<ul style="list-style-type: none"> • Rodillo regulable y palanca 		1	69	20	15	1	44231	15	0	0
		1	69	20	18	1	44231	18	0	0
		1	69	20	25	1	44231	25	0	0
		1	69	20	30	1	44231	30	0	0
		1	69	20	35	1	44231	35	0	0
<ul style="list-style-type: none"> • Sólo palanca 		1	69	20	15	1	44241	15	0	0
		1	69	20	18	1	44241	18	0	0
		1	69	20	25	1	44241	25	0	0
		1	69	20	30	1	44241	30	0	0
		1	69	20	35	1	44241	35	0	0
<ul style="list-style-type: none"> • Picaporte accionado por llave • Altura de caja 84 mm. 		-	-	20	15	1	44218	15	0	0
<ul style="list-style-type: none"> • Picaporte accionado por manilla 		-	-	20	15	1	44228	15	0	0
<ul style="list-style-type: none"> • Rodillo 		-	-	20	15	1	44238	15	0	0



Características Técnicas:

- Caja cincada
- Frente cincado
- Gancho laminar en acero niquelado

Dotación:

- Cilindro ovalado ref. 08210.02.0
- Cerradero
- Tornillo fijación cilindro

Mano:
0= reversible

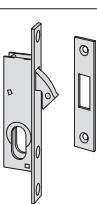
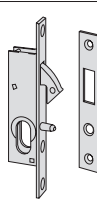
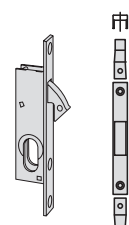
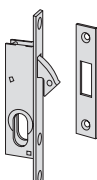

Tipología	Descripción	Vueltas	Ejes	Frente	Entrada	Uds.	REFERENCIA			
							Tipo	Dim	Mano Dcha.	Mano Izda.
	<ul style="list-style-type: none"> • Gancho en acero laminar niquelado • Cerradero plano en acero ref. 07028.00 	1	-	20	16	1	45010	16	0	0
	<ul style="list-style-type: none"> • Gancho en acero laminar niquelado • Perno guía en acero niquelado • Cerradero plano en acero ref. 07028.05 	1	-	20	16	1	45012	16	0	0
	<ul style="list-style-type: none"> • Gancho en acero laminar niquelado • Cerradero en "U" ref. GA.0600 	1	-	16	16	1	45011	16	0	0
	<ul style="list-style-type: none"> • Gancho con efecto picaporte en acero laminar niquelado • Cerradero plano en acero ref. 07028.00 	1	-	20	16	1	45015	16	0	0



Características Técnicas:

- Caja cincada
- Frente cincado
- Picaporte, rodillo y palanca en latón

Dotación:

- Cilindro
- Tornillo fijación cilindro
- 2 embellecedores para cilindro:
-ovalado ref. 06027.01.0
-europerfil ref. 06012.01.0

Bajo pedido:

- Dotaciones específicas de cilindros y cerraderos adaptables a las distintas series de perfiles de aluminio

Mano:

0= reversible

Consultar versiones eléctricas en las pág. 40 y 41

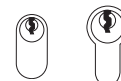

Tipología	Descripción						REFERENCIA			
		Vueltas	Ejes	Frente	Entrada	Uds.	Tipo	Dim	Mano Dcha.	Mano Izda.

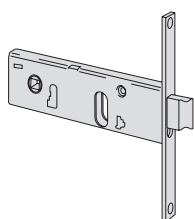

- Picaporte con palanca incorporada
- Cilindro ovalado ref. 08210.02.0
- Ancho de caja 44 mm.

1	67	16	60	1	44150	60	0	0
2	67	16	70	1	44150	70	0	0
2	67	16	80	1	44150	80	0	0
2	67	16	90	1	44150	90	0	0
1	67	20	60	1	44151	60	0	0
2	67	20	70	1	44151	70	0	0
2	67	20	80	1	44151	80	0	0
2	67	20	90	1	44151	90	0	0

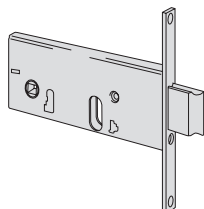

- Picaporte con palanca incorporada
- Cilindro ovalado ref. 08210.02.0
- Ancho de caja 64 mm.

1	67	16	60	1	44155	60	0	0
2	67	16	70	1	44155	70	0	0
2	67	16	80	1	44155	80	0	0
2	67	16	90	1	44155	90	0	0
1	67	20	60	1	44156	60	0	0
2	67	20	70	1	44156	70	0	0
2	67	20	80	1	44156	80	0	0
2	67	20	90	1	44156	90	0	0

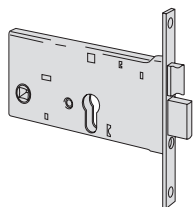

- Picaporte y palanca
- Cilindro europerfil ref. 06300.05.0
- Ancho de caja 77 mm.

2	67	16	70	1	44360	70	0	0
2	67	16	80	1	44360	80	0	0
2	67	16	90	1	44360	90	0	0
2	67	20	70	1	44361	70	0	0
2	67	20	80	1	44361	80	0	0
2	67	20	90	1	44361	90	0	0

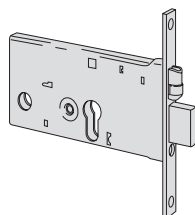

- Rodillo y palanca
- Cilindro europerfil ref. 06300.05.0
- Ancho de caja 77 mm.

2	67	16	70	1	44370	70	0	0
2	67	16	80	1	44370	80	0	0
2	67	16	90	1	44370	90	0	0
2	67	20	70	1	44371	70	0	0
2	67	20	80	1	44371	80	0	0
2	67	20	90	1	44371	90	0	0



Características Técnicas:

- Caja en acero cincado
- Barras de cierre en acero
- Cilindro en latón

Mano:

0= Reversible

Tipología	Descripción	Llave art.	L	A	B	S	Vueltas	Entrada	Uds.	REFERENCIA			
										Tipo	Dim	Mano	Dcha. Izda.

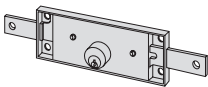

• Cierre central

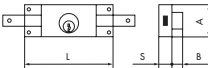

Interior
1 unidad
01310.00.2

160	55	11,5	13	2	80	2	41010	80	0	0
-----	----	------	----	---	----	---	-------	----	---	---

Exterior
2 unidades
01330.00.1

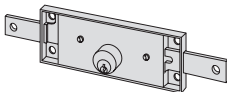

• Cierre central
• 2 pernos de 9 mm.

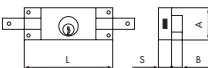

2 unidades
01060.10.1

155	55	5,5	15	2	78	12	41510	78	0	0
-----	----	-----	----	---	----	----	-------	----	---	---

Descripción	REFERENCIA			
	Tipo	Dim	Mano Dcha. Izda.	
• Deducción por el cilindro C2000 de la dotación estándar (0G300.05.0.12) en cerraduras verticales de seguridad serie 462... y Multipunto	DEDUCCIÓN			
• Deducción por el cilindro ASIX de la dotación estándar (1.0E300.07.0.1200.C5) en cerraduras de seguridad de engranajes serie 492... y Multitop PRO/MAX/MATIC y Multipunto 3 picaportes	DEDUCCIÓN			

ACCESORIOS PARA CERRADURAS DE ALUMINIO

Tipología	Descripción	Para serie/artículo	Uds.	REFERENCIA			
				Tipo	Dim	Mano Dcha. Izda.	
	<ul style="list-style-type: none"> • Escudo de protección cilindro en acero inox sintetizado 	16... 46...	1	06460	00	0	0
	<ul style="list-style-type: none"> • Escudo de protección para cilindro ASIX, ASIX P8, ASTRAL SICUR, AP4 SICUR, RSS5 en acero carbonitrurado niquelado. 	19..., 49... 432., 437., 438.. 4A..	1	06460	05	0	0
	<ul style="list-style-type: none"> • Escudo de protección para cilindro europerfil -Cuerpo en acero carbonitrurado y templado -Lentejuela antitaladro en acero inox -2 tornillos M6 x 18 mm -2 casquillos de fijación -2 soportes roscados • ACABADOS -Blanco (acab. 45) -Antracita (acab. N5) -Negro (acab. 44) -PVD cromo satinado (acab. C2) -PVD latón lucido (acab. C3) -PVD cromo lucido (acab. N8) 		100	06460	70	0	0
	<ul style="list-style-type: none"> • Embellecedor en nylon negro para cilindro europerfil 		100	06012	01	0	0

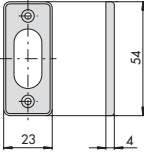
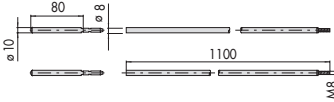
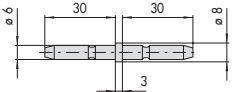
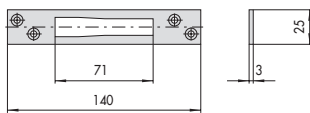
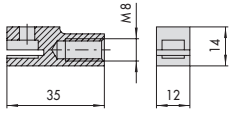

Tipología	Descripción	Para serie/artículo	 Uds.	REFERENCIA			
				Tipo	Dim	Mano Dcha.	Izda.
	• Embellecedor en nylon negro para cilindro ovalado		100	06027	01	0	0
	• Pareja de varillas roscadas	46300	12	07088	03	0	0
	• Pieza de unión para juego de varillas	06441, 07088	12	06291	20	0	0
	• Cerradero en acero cincado	46300	25	06232	21	0	0
	• Pareja de enganches roscados	06441	12	06290	05	0	0
	• Adaptador para instalación de muletilla 8 mm	446., 451..	1	30801	70	02	-
	• Suplemento por Cilindro Cruciforme en dotación con cerraduras	16., 46..		SUPLEMENTO 58			

CERRADEROS Y COMPLEMENTOS PARA LAS DISTINTAS SERIES DE PERFILES DE ALUMINIO

Descripción	Para serie/artículo	 Uds.	REFERENCIA			
			Tipo	Dim	Mano Dcha.	Izda.
• Pareja de espesores en nylon de 8 mm		25	06141	52	0	0
• Pareja de espesores en nylon de 2 mm	442., 446..	25	06141	53	0	0
• Inserto para rodillo para cerraderos de nylon de la serie 446..		25	06141	55	0	0
• Pareja de espesores en nylon de 5 mm con aleta		25	06141	65	0	0
• Pareja de espesores en nylon de 3 mm	162., 192., 462., 492..	25	06141	68	0	0
• Pareja de espesores en nylon de 2 mm	162., 192., 462., 492..	25	06141	69	0	0
• Inserto para rodillo	06463.06-57-58-16-67-68-74-75-84-85	12	06141	70	0	0
• Inserto para rodillo	06463.05-09-72-73-82-83	12	06141	71	0	0
• Inserto para rodillo	06285.34-36	12	06141	76	0	0
• Espesor largo de 3 mm en nylon	162., 192., 462., 492..	12	06141	78	0	0
• Inserto para rodillo	06461.07-25-30-35-40-45	12	06141	86	0	0

Tipología	Descripción	Para serie/artículo	Uds.	REFERENCIA			
				Tipo	Dim	Mano Dcha.	Mano Izda.
	• Cerradero de nylon	14460, 14461 44360, 44361	25	06277	02	0	0
	• Cerradero de nylon	44221	25	06277	76	0	0
	• Cerradero de nylon	14461, 44361	25	06277	77	0	0
	• Cerradero de nylon	44231, 44238 44371	25	06277	78	0	0
	• Cerradero de nylon	14460, 14461 44360, 44361	25	06277	89	0	0
	• Cerradero de nylon • Para la cerradura de rodillo ref. 44630/44670 utilizar el inserto ref. 06141.55	44651, 44661 44671	25	06287	64	0	0
	• Cerradero de nylon	14011, 14021 14351, 14451 14511, 44151 44152, 44156 44228, 44241	25	06287	65	0	0

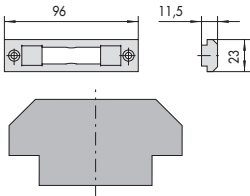
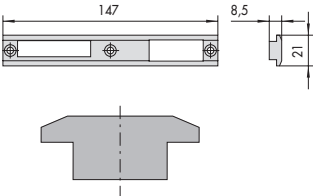
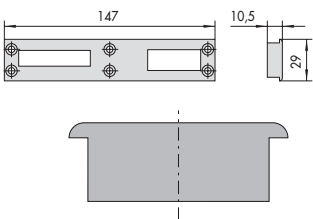
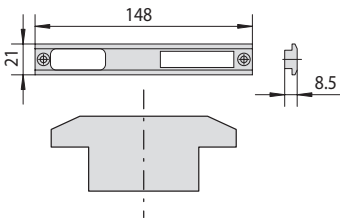
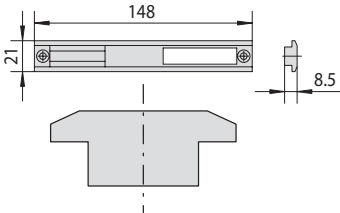

Tipología	Descripción	Para serie/artículo	 Uds.	REFERENCIA			
				Tipo	Dim	Mano Dcha.	Izda.
	• Cerradero de nylon	14011, 14021 14351, 14451 14511, 44151 44152, 44156 44228, 44241	25	06287	77	0	0
	• Cerradero de nylon	44651, 44661 44671	25	06287	88	0	0
	• Cerradero de nylon	44651, 44661 44671	25	06287	94	0	0
	• Cerradero metálico	44651, 44661 44681	1	GA.0603	05	0	0
	• Cerradero metálico	44671	1	GA.0604	05	0	0

Tipología	Descripción	Para serie/artículo	Uds.	REFERENCIA			
				Tipo	Dim	Mano Dcha.	Mano Izda.

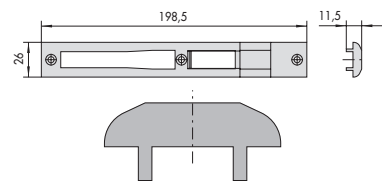

- Cerradero de nylon
- Para las cerraduras de rodillo utilizar el inserto ref. 06141.76

16205, 16215
16225, 16425
16525, 16625
16725, 46215
46225, 46230
46250, 46425
46450, 46525
46550, 46625
46725, 46650
46750, 46600
46700

12 **06285 34 0 0**

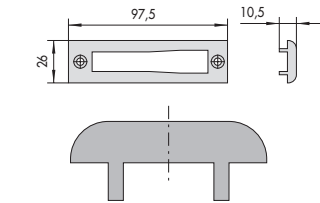

- Cerradero de nylon

46210, 46220
46420, 46520
06443.00/05

25 **06285 35 0 0**

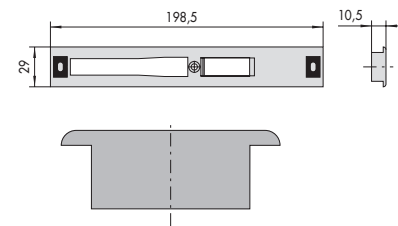

- Cerradero de nylon
- Para las cerraduras de rodillo utilizar el inserto ref. 06141.76

16205, 16215,
16225, 16425
16525, 16625
16725, 46215
46225, 46230
46250, 46425
46450, 46525
46550, 46625
46725, 46650
46750, 46600
46700

12 **06285 36 0 0**

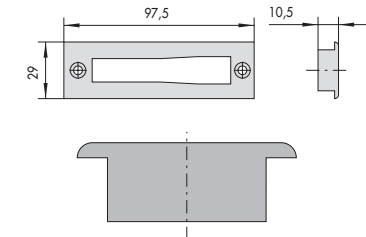

- Cerradero de nylon

46210, 46220
46420, 46520
06443.00/05

25 **06285 37 0 0**



Tipología	Descripción	Para serie/artículo	 Uds.	REFERENCIA			
				Tipo	Dim	Mano Dcha. Izda.	

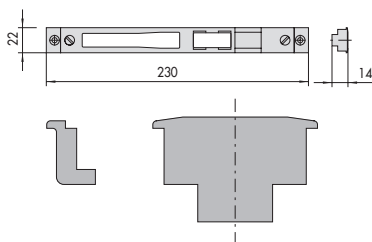

- Cerradero metálico regulable
- Para las cerraduras de rodillo utilizar el inserto ref. 06141.71

16205, 16215
16225, 16425
16525, 16625
16725, 46215
46225, 46230
46250, 46425
46450, 46525
46550, 46625
46700, 46725
46650, 46750
46600
19..., 432..
437..., 438..

12 **06463 05 0 0**

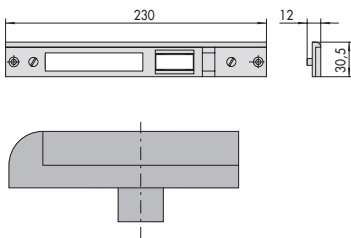

- Cerradero metálico regulable
- Para las cerraduras de rodillo utilizar el inserto ref. 06141.70

16205, 16215
16225, 16425
16525, 16625
16725, 46215
46225, 46230
46250, 46425
46450, 46525
46550, 46625
46700, 46725
46650, 46750
46600

12 **06463 06 0 0**

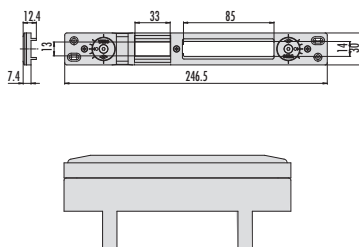

- Cerradero metálico regulable
- Acero barnizado negro
- Regulación lateral 2,5 mm.
- Cajetín nylon cajeadado palanca
- Para las cerraduras de rodillo utilizar el inserto ref. 06141.70

16205, 16215
16225, 16425
16525, 16625
16725, 46215
46225, 46230
46250, 46425
46450, 46525
46550, 46625
46700, 46725
46650, 46750
46600

12 **1 06463 57 0 0**

- Acero inox

12 **1 06463 58 0 0**

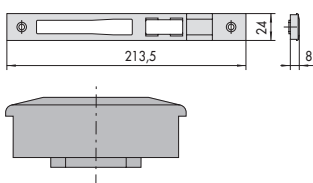

- Cerradero metálico regulable
- Para las cerraduras de rodillo utilizar el inserto ref. 06141.71

16205, 16215
16225, 16425
16525, 16625
16725, 46215
46225, 46230
46250, 46425
46450, 46525
46550, 46625
46700, 46725
46650, 46750
46600

12 **06463 09 0 0**

Tipología	Descripción	Para serie/artículo	Uds.	REFERENCIA				
				Tipo	Dim	Mano Dcha.	Mano Izda.	
 	<ul style="list-style-type: none"> • Cerradero metálico regulable • Acero barnizado negro • Regulación lateral 2,5 mm. • Cajetín nylon cajeadado palanca • Para las cerraduras de rodillo utilizar el inserto ref. 06141.71 • Para perfiles de Cámara Europea • Acero inox 	16205, 16215 16225, 16425 16525, 16625 16725, 46215 46225, 46230 46250, 46425 46450, 46525 46550, 46600 , 46625, 46700, 46725, 46650, 46750	12	1	06463	72	0	0
				1	06463	73	0	0
 	<ul style="list-style-type: none"> • Cerradero metálico regulable • Acero barnizado negro • Regulación lateral 2,5 mm. • Regulación frontal 4,5 a 10 mm. • Cajetín nylon cajeadado palanca • Para las cerraduras de rodillo utilizar el inserto ref. 06141.70 • Acero inox 	16205, 16215 16225, 16425 16525, 16625 16725, 46215 46225, 46230 46250, 46425 46450, 46525 46550, 46600 , 46625, 46700, 46725, 46650, 46750	12	1	06463	74	0	0
				1	06463	75	0	0
 	<ul style="list-style-type: none"> • Cerradero metálico regulable • Para las cerraduras de rodillo utilizar el inserto ref. 06141.70 	Cierre central de cerraduras Multitop PRO/MAX/MATIC y SIKUREXIT	12	0	6463	16	0	0
				0	6463	16	0	0
 	<ul style="list-style-type: none"> • Cerradero metálico regulable • Acero barnizado negro • Regulación lateral 2,5 mm. • Cajetín nylon cajeadado palanca • Para las cerraduras de rodillo utilizar el inserto ref. 06141.70 • Acero inox 	Cierre central de cerraduras Multitop PRO/MAX/MATIC y SIKUREXIT57	12	1	06463	67	0	0
				1	06463	68	0	0
 	<ul style="list-style-type: none"> • Cerradero metálico regulable • Acero barnizado negro • Regulación lateral 2,5 mm. • Cajetín nylon cajeadado palanca • Para las cerraduras de rodillo utilizar el inserto ref. 06141.71 • Para perfiles de Cámara Europea • Acero inox 	Cierre central de cerraduras Multitop PRO/MAX/MATIC y SIKUREXIT	12	1	06463	82	0	0
				1	06463	83	0	0

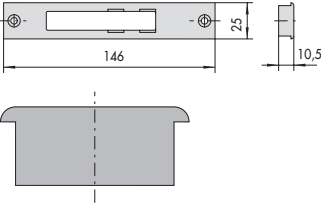
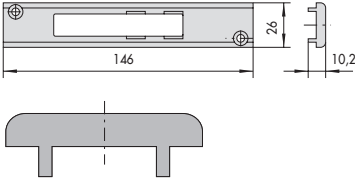
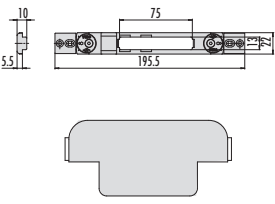
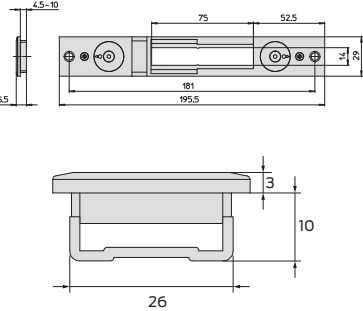

Tipología	Descripción	Para serie/artículo	Uds.	REFERENCIA			
				Tipo	Dim	Mano Dcha.	Izda.
 	<ul style="list-style-type: none"> • Cerradero metálico regulable • Acero barnizado negro • Regulación lateral 2,5 mm. • Regulación frontal 4,5 a 10 mm. • Cajetín nylon cajeadado palanca • Para las cerraduras de rodillo utilizar el inserto ref. 06141.70 	Cierre central de cerraduras Multitop PRO/MAX/MATIC y SIKUREXIT	12	1 06463	84	0	0
	<ul style="list-style-type: none"> • Acero inox 		12	1 06463	85	0	0
 	<ul style="list-style-type: none"> • Cerradero metálico regulable • Para perfiles de Cámara Europea 	46210, 46220 46420, 46520 06443.00/05	12	06465	02	0	0
		Cierres superior e inferior de multipuntos					
 	<ul style="list-style-type: none"> • Cerradero metálico regulable 	46210, 46220 46420, 46520 06443.00/05	12	06465	03	0	0
		Cierres superior e inferior de multipuntos					
 	<ul style="list-style-type: none"> • Cerradero metálico regulable 	06433.00/05/31/36/41/46, 46210, 46220, 46420, 46520	12	06465	05	0	0
		Cierres superior e inferior de cerraduras Multipunto, Multitop PRO/MAX/MATIC y SIKUREXIT. Cierre central solo palanca de cerraduras Multitop PRO/MAX/MATIC .					
 	<ul style="list-style-type: none"> • Cerradero metálico regulable 	06433.00/05/31/36/41/46, 46210, 46220, 46420, 46520	12	06465	06	0	0
		Cierres superior e inferior de cerraduras Multipunto, Multitop PRO/MAX/MATIC y SIKUREXIT. Cierre central solo palanca de cerraduras Multitop PRO/MAX/MATIC .					
 	<ul style="list-style-type: none"> • Cerradero metálico regulable • Acero barnizado negro • Regulación lateral 2,5 mm. • Cajetín nylon cajeadado palanca 	06433.00/05/31/36/41/46, 46210, 46220, 46420, 46520	12	1 06465	57	0	0
	<ul style="list-style-type: none"> • Acero inox 	Cierres superior e inferior de cerraduras Multipunto, Multitop PRO/MAX/MATIC y SIKUREXIT. Cierre central solo palanca de cerraduras Multitop PRO/MAX/MATIC .	12	1 06465	58	0	0

Tipología	Descripción	Para serie/artículo	Uds.	REFERENCIA			
				Tipo	Dim	Mano	
					Dcha.	Izda.	
	<ul style="list-style-type: none"> Cerradero metálico regulable 	46210, 46220 46420, 46520 06443.00/05 Cierres superior e inferior de multipuntos	12	06465	08	0	0
	<ul style="list-style-type: none"> Cerradero metálico regulable 	46210, 46220 46420, 46520 06443.00/05 Cierres superior e inferior de multipuntos	12	06465	10	0	0
	<ul style="list-style-type: none"> Cerradero metálico regulable Acero barnizado negro Regulación lateral 2,5 mm. Cajetín nylon cajeadado palanca Para perfiles de Cámara Europea 	06433.00/05/31/36/41/46, 46210, 46220, 46420, 46520 Cierres superior e inferior de cerraduras Multipunto, Multitop PRO/MAX/MATIC y SIKUREXIT. Cierre central solo palanca de cerraduras Multitop PRO/MAX/MATIC.	12	1 06465	72	0	0
	<ul style="list-style-type: none"> Acero inox 		12	1 06465	73	0	0
	<ul style="list-style-type: none"> Cerradero metálico regulable Acero barnizado negro Regulación lateral 2,5 mm. Regulación frontal 4,5 a 10 mm. Cajetín nylon cajeadado palanca 	06433.00/05/31/36/41/46, 46210, 46220, 46420, 46520 Cierres superior e inferior de cerraduras Multipunto, Multitop PRO/MAX/MATIC y SIKUREXIT. Cierre central solo palanca de cerraduras Multitop PRO/MAX/MATIC.	12	1 06465	74	0	0
	<ul style="list-style-type: none"> Acero inox 		12	1 06465	75	0	0

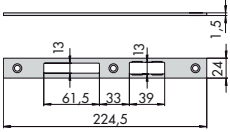
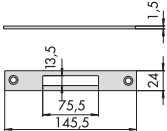
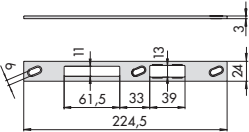
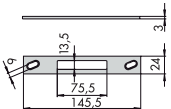
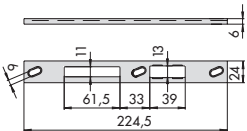
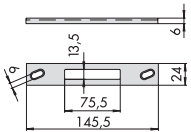
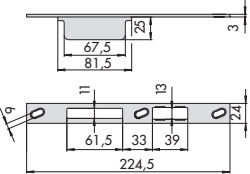
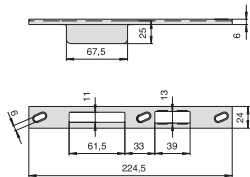

Tipología	Descripción	Para serie/artículo	 Uds.	REFERENCIA			
				Tipo	Dim	Mano Dcha.	Izda.
	<ul style="list-style-type: none"> Cerradero abierto plano en acero inox 24x1,5 mm Para las cerraduras de rodillo utilizar el inserto ref. 06141.86.0 	Cierre central de cerraduras Multitop PRO/MAX/MATIC y SIKUREXIT	12	1 06461 07	0	0	
	<ul style="list-style-type: none"> Cerradero abierto plano en acero inox 24x1,5 mm 	06443.31/36/41/46 Cierres superior e inferior de cerraduras Multitop PRO/MAX/MATIC y SIKUREXIT. Cierre central solo palanca de cerraduras Multitop PRO/MAX/MATIC .	12	1 06461 12	0	0	
	<ul style="list-style-type: none"> Cerradero abierto plano en acero inox Para las cerraduras de rodillo utilizar el inserto ref. 06141.86.0 	Cierre central de cerraduras Multitop PRO/MAX/MATIC y SIKUREXIT	12	06461 30	0	0	
	<ul style="list-style-type: none"> Cerradero plano en acero inox 24 x 3 mm 	06443.31/36/41/46 Cierres superior e inferior de cerraduras Multitop PRO/MAX/MATIC y SIKUREXIT. Cierre central solo palanca de cerraduras Multitop PRO/MAX/MATIC.	12	1 06461 34	0	0	
	<ul style="list-style-type: none"> Cerradero abierto en "U" en acero inox Para las cerraduras de rodillo utilizar el inserto ref. 06141.86.0 	Cierre central de cerraduras Multitop PRO/MAX/MATIC y SIKUREXIT	12	06461 35	0	0	
	<ul style="list-style-type: none"> Cerradero en "U" en acero inox 24 x 6 mm 	06443.31/36/41/46 Cierres superior e inferior de cerraduras Multitop PRO/MAX/MATIC y SIKUREXIT. Cierre central solo palanca de cerraduras Multitop PRO/MAX/MATIC.	12	1 06461 39	0	0	
	<ul style="list-style-type: none"> Cerradero plano en acero inox con caja protección palanca Para las cerraduras de rodillo utilizar el inserto ref. 06141.86.0 	Cierre central de cerraduras Multitop PRO/MAX/MATIC y SIKUREXIT	12	06461 40	0	0	
	<ul style="list-style-type: none"> Cerradero en "U" en acero inox con caja de protección palanca Para las cerraduras de rodillo utilizar el inserto ref. 06141.86.0 	Cierre central de cerraduras Multitop PRO/MAX/MATIC y SIKUREXIT	12	06461 45	0	0	

Tipología	Descripción	Para serie/artículo	Uds.	REFERENCIA				
				Tipo	Dim	Mano Dcha.	Mano Izda.	
	<ul style="list-style-type: none"> • Frente en acero inox (25 mm.) 	46215, 46225,	12	06233	00	0	0	
	<ul style="list-style-type: none"> • Frente en acero inox (25 mm.) 	46230, 46250,	12	06233	02	0	0	
	<ul style="list-style-type: none"> • Frente en acero inox (25 mm.) 	46210, 46220, 46240, 46260	12	06233	03	0	0	
	<ul style="list-style-type: none"> • Cerradero abierto plano en acero inox 	46210, 46220, 46420, 46520, 06443.00/05 Cierres superior e inferior de multipuntos	12	06459	01	0	0	
	<ul style="list-style-type: none"> • Cerradero abierto plano en acero inox • Para cerraduras con versión de picaporte y palanca 	46215, 46225, 46425, 46525, 46600, 46700, 46625, 46725	12	06461	01	0	0	
	<ul style="list-style-type: none"> • Cerradero abierto plano en acero inox • Para cerraduras con versión de rodillo y palanca 	46230, 46250, 46450, 46550, 46605, 46650, 46750	12	06461	11	0	0	
	<ul style="list-style-type: none"> • Cerradero abierto en "U" en acero inox 24x6 mm • Para las cerraduras de rodillo utilizar el inserto ref. 06141.86.0 	16205, 16215, 16225, 16425, 16525, 16625, 16725, 46215, 46225, 46230, 46250, 46425, 46450, 46525, 46550, 46625, 46700, 46725, 46650, 46750, 46600	12	1 06461	25	0	0	11
	<ul style="list-style-type: none"> • Cerradero abierto en "U" en acero inox 24x6 mm 	46210, 46220, 46420, 46520, 06443.00/05 Cierres superior e inferior de multipuntos	12	1 06461	26	0	0	
	<ul style="list-style-type: none"> • Espesores en nylon para perfiles con rotura de puente térmico de apertura externa 	06463.74/75/84/85, 06465.74/75	1	1 06141	79	0	0	
	<ul style="list-style-type: none"> • Espesores en nylon para perfiles con rotura de puente térmico de apertura externa 	06463.74/75/84/85, 06465.74/75	1	1 06141	89	0	0	



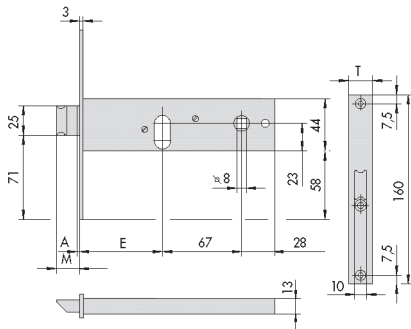

ARTÍCULO	E	T	M	A
44150.60	60	16	19	-
44150.70	70	16	28	-
44150.80	80	16	28	-
44150.90	90	16	28	-
44151.60	60	20	19	-
44151.70	70	20	28	-
44151.80	80	20	28	-
44151.90	90	20	28	-

A = Saliente mínimo

1

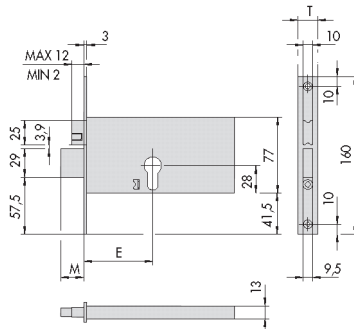

ARTÍCULO	E	T	M
44370.70	70	16	19
44370.80	80	16	19
44370.90	90	16	19
44371.70	70	20	19
44371.80	80	20	19
44371.90	90	20	19

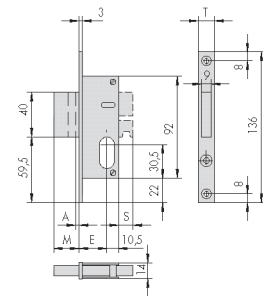

A - B = Saliente mínimo

ARTÍCULO	E	T	M	A	B	S
44241.15	15	20	11	2	10	-
44241.18	18	20	11	2	10	-
44241.25	25	20	11	2	10	-
44241.30	30	20	11	2	10	-
44241.35	35	20	11	2	10	-

A - B = Saliente mínimo

4

7

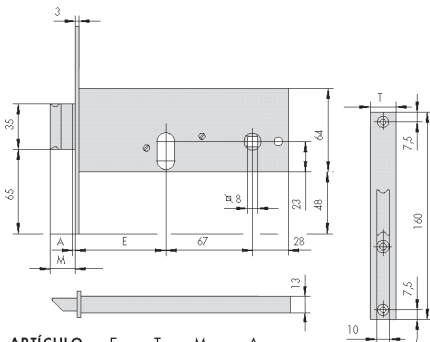

ARTÍCULO	E	T	M	A
44155.60	60	16	19	-
44155.70	70	16	28	-
44155.80	80	16	28	-
44155.90	90	16	28	-
44156.60	60	20	19	-
44156.70	70	20	28	-
44156.80	80	20	28	-
44156.90	90	20	28	-

A = Saliente mínimo

2

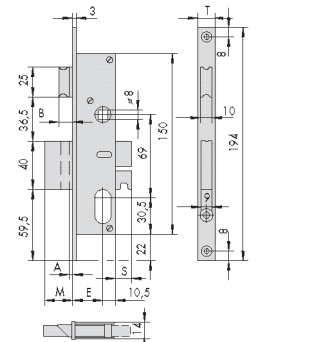

A - B = Saliente mínimo

ARTÍCULO	E	T	M	A	B	S
44221.15	15	20	11	2	10	-
44221.18	18	20	11	2	10	-
44221.25	25	20	11	2	10	-
44221.30	30	20	11	2	10	-
44221.35	35	20	11	2	10	-

A - B = Saliente mínimo

5

8

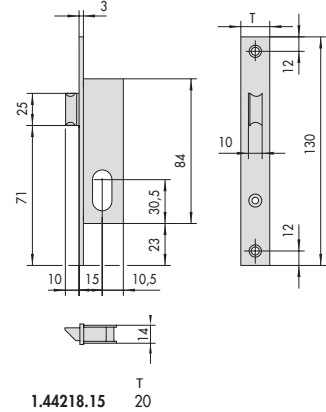

1.44218.15 T 20

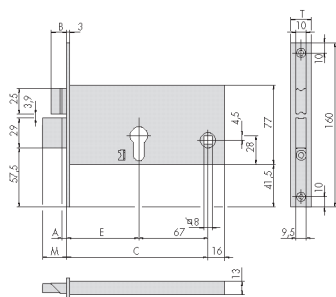

ARTÍCULO	E	T	M	A	B
44360.70	70	16	19	-	10,5
44360.80	80	16	19	-	10,5
44360.90	90	16	19	-	10,5
44361.70	70	20	19	-	10,5
44361.80	80	20	19	-	10,5
44361.90	90	20	19	-	10,5

A = Saliente mínimo

3

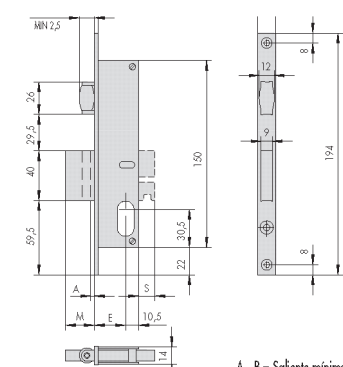

A - B = Saliente mínimo

ARTÍCULO	E	T	M	A	B	S
44231.15	15	20	11	2	10	-
44231.18	18	20	11	2	10	-
44231.25	25	20	11	2	10	-
44231.30	30	20	11	2	10	-
44231.35	35	20	11	2	10	-

A - B = Saliente mínimo

6

9

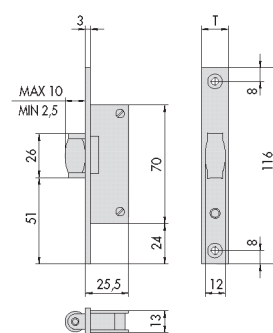

ARTÍCULO T
44238.15 20

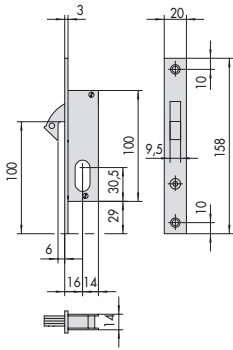

ARTÍCULO
45010
45011 (frente 16 mm.)
45015

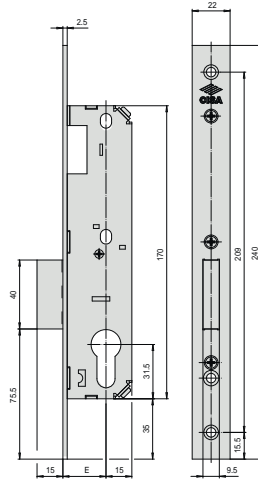

E
144681 20 20
144681 25 25
144681 30 30
144681 35 35

10

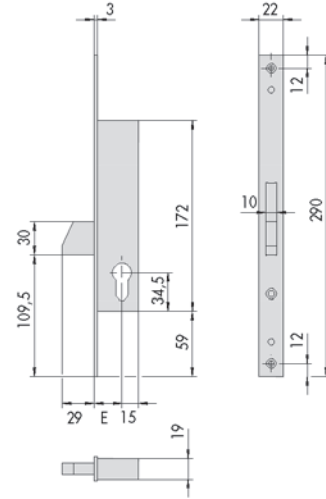

SERIE
46210
E = 25 - 30 - 35

13



16

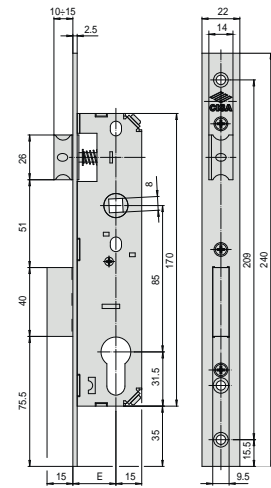

E
144661 20 20
144661 25 25
144661 30 30
144661 35 35

11

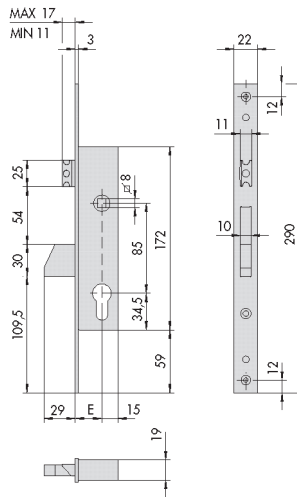

SERIE
46215
E = 25 - 30 - 35

14

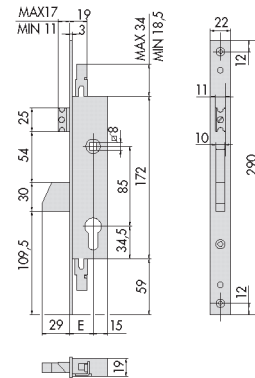

SERIE
46225
E = 25 - 30 - 35

17

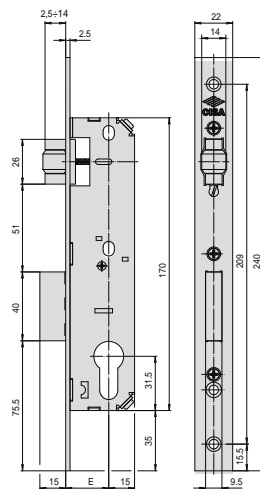

E
144671 20 20
144671 25 25
144671 30 30
144671 35 35

12

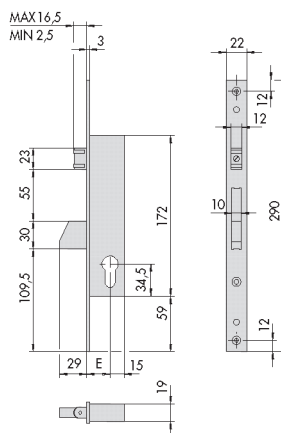

SERIE
46230
E = 25 - 30 - 35

15

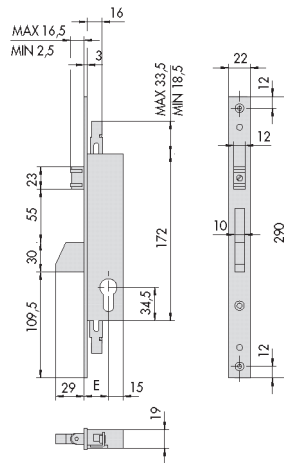

SERIE
46250
E = 25 - 30 - 35

18

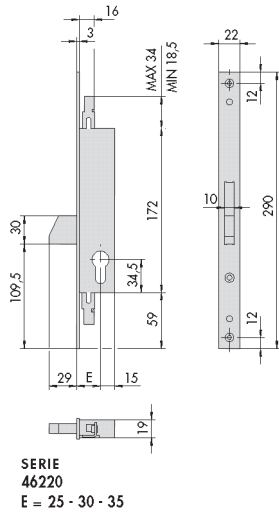

19

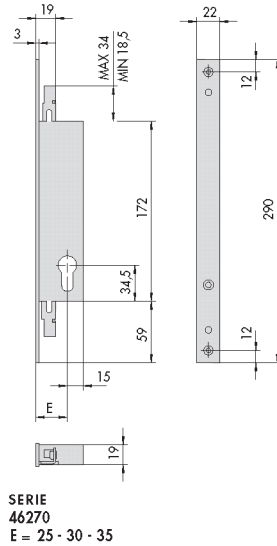

22

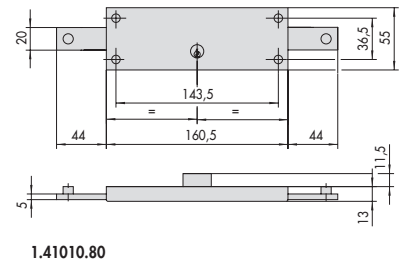

25

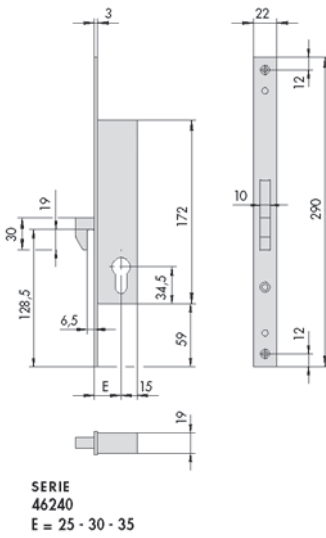

20

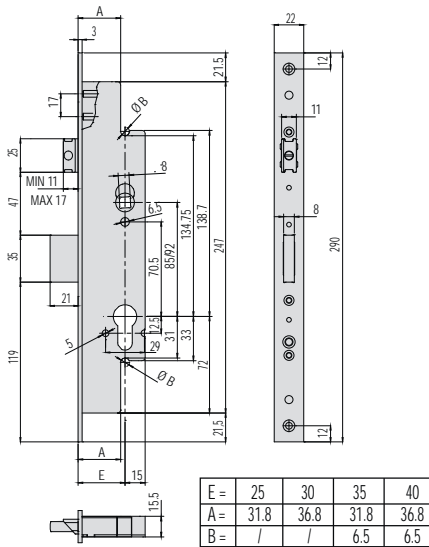

23

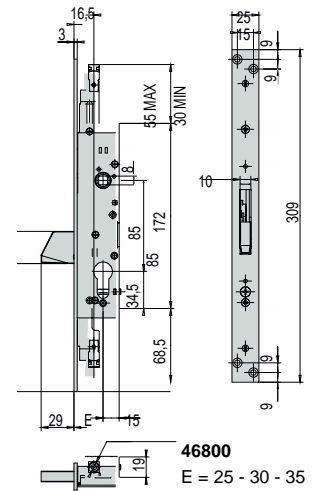

26

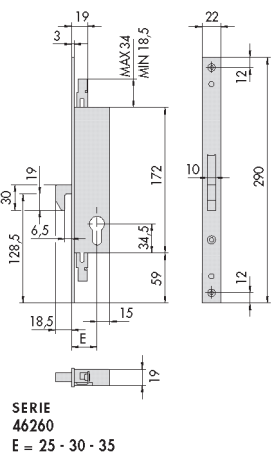

21

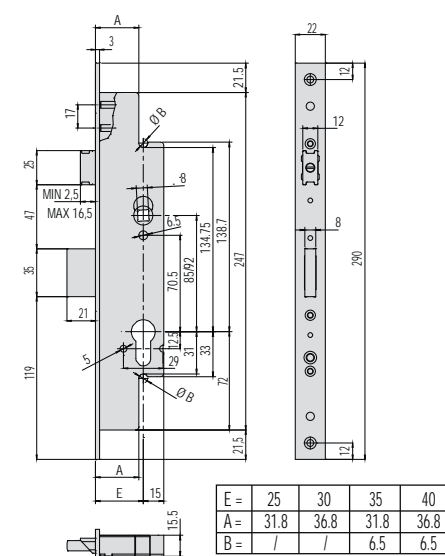

24

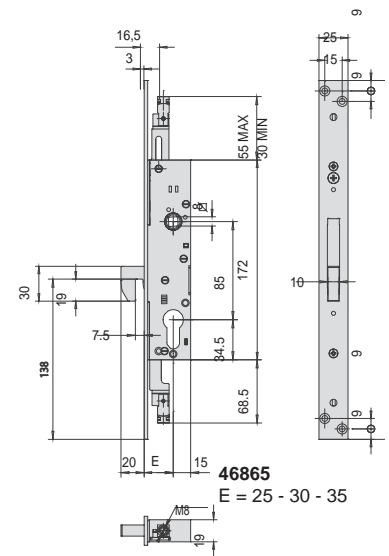

27

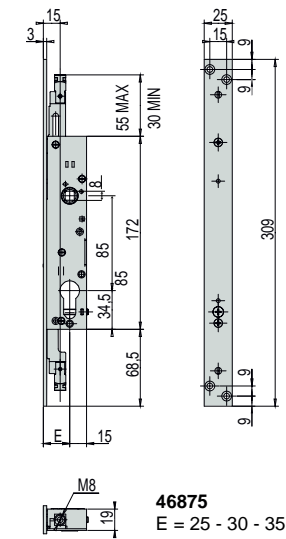

46875
E = 25 - 30 - 35

28

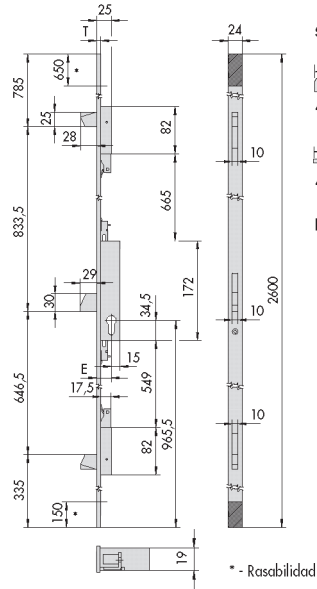

SERIE T
46420 7
46520 3
E = 25 - 30 - 35

* - Rasabilidad

31

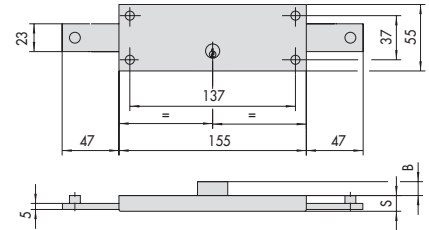

	S	B
1.41210.78	20	6,5
1.41320.78	17	9,5
1.41410.78	15	6
1.41510.78	15	5,5

33

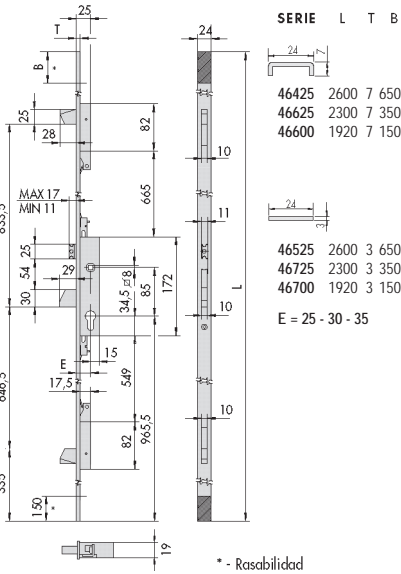

SERIE L T B
46425 2600 7 650
46625 2300 7 350
46600 1920 7 150
46525 2600 3 650
46725 2300 3 350
46700 1920 3 150
E = 25 - 30 - 35

* - Rasabilidad

29

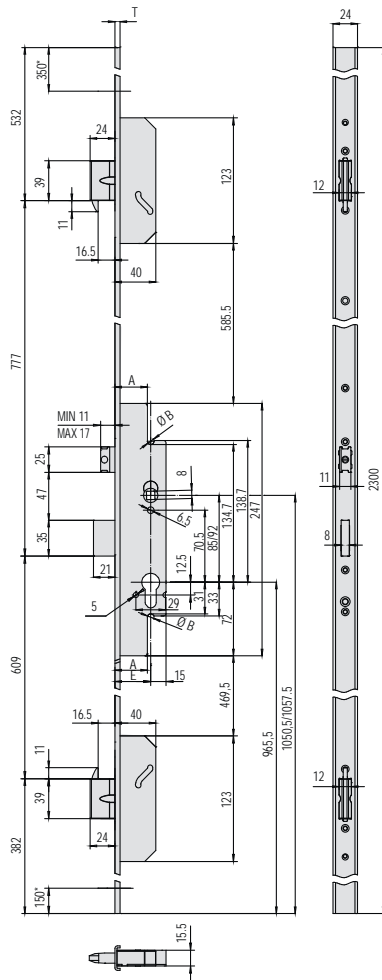

49526, 49726, 49728
49436, 49636, 49638
49426, 49626

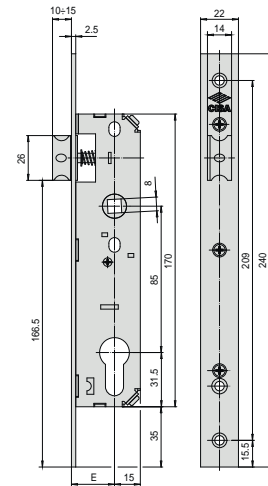

E	T	B
144651 20	20	
144651 25	25	
144651 30	30	
144651 35	35	

34

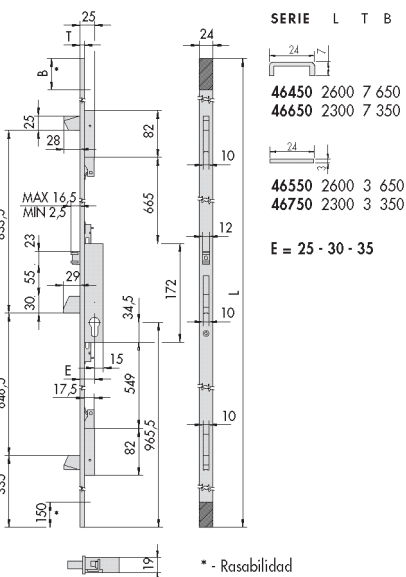

SERIE L T B
46450 2600 7 650
46650 2300 7 350
46550 2600 3 650
46750 2300 3 350
E = 25 - 30 - 35

* - Rasabilidad

30

*RASABILIDAD
T=3-5-7

E =	25	30	35	40
A =	31,8	36,8	31,8	36,8
B =	/	/	6,5	6,5

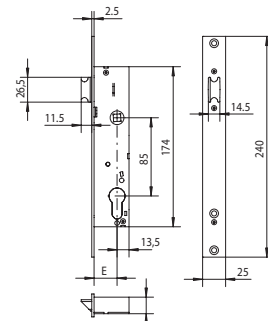

E	T	B
104011 20	20	
104011 25	25	
104011 30	30	
104011 35	35	

32

35

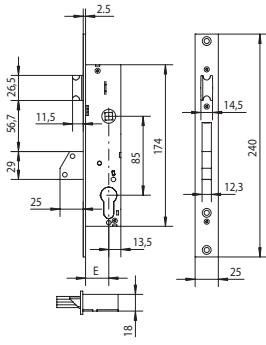

- E
 104021 20
 104021 25
 104021 30
 104021 35

36

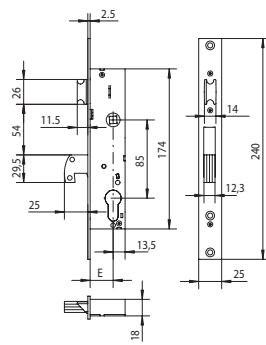

- E
 104121 20
 104121 25
 104121 30
 104121 35

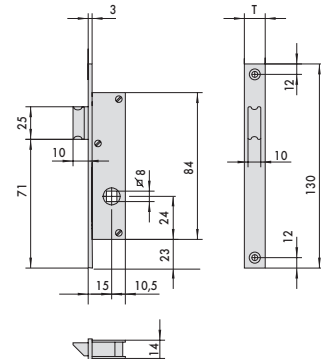

- ARTÍCULO T
 44228.15 20

39

42

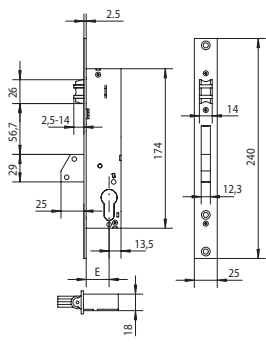

- E
 104031 20
 104031 25
 104031 30
 104031 35

37

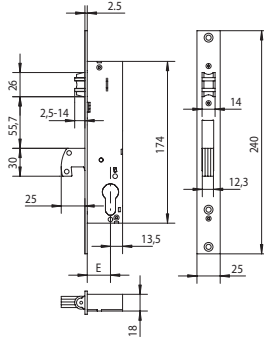

- E
 104131 20
 104131 25
 104131 30
 104131 35

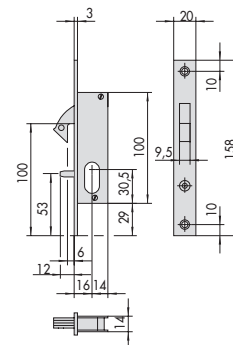

- ARTÍCULO
 45012

40

43

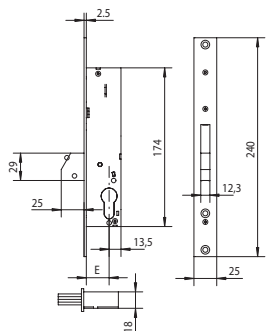

- E
 104041 20
 104041 25
 104041 30
 104041 35

38

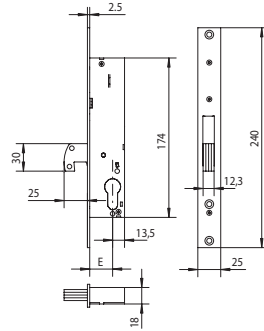

- E
 104141 20
 104141 25
 104141 30
 104141 35

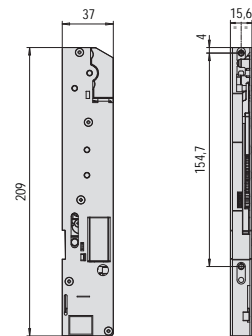

- ARTÍCULO
 E0000

41

44

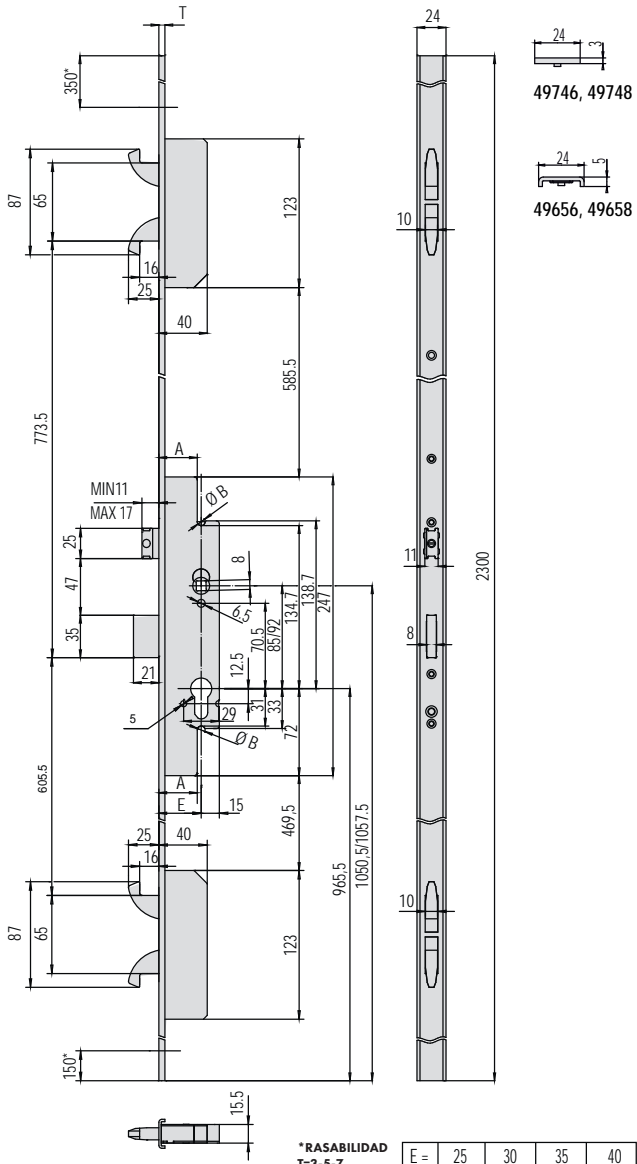

*RASABILIDAD
T=3-5-7

E =	25	30	35	40
A =	31.8	36.8	31.8	36.8
B =	/	/	6.5	6.5

45

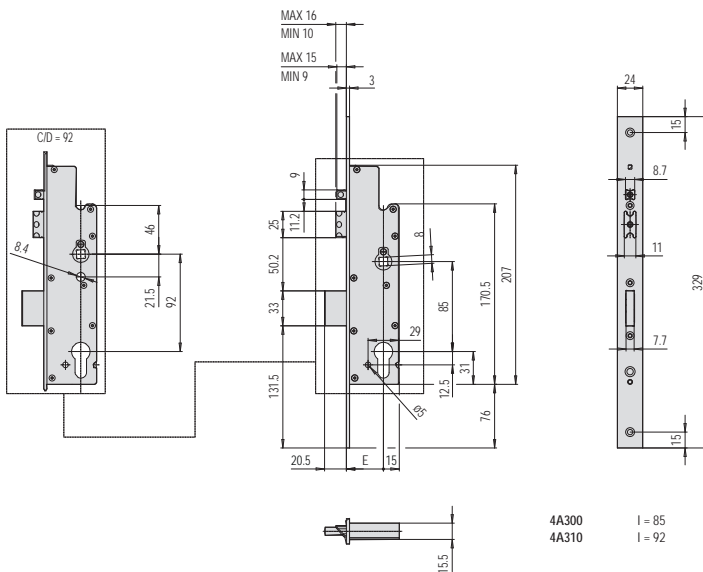

46

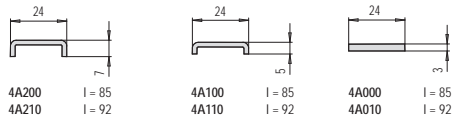
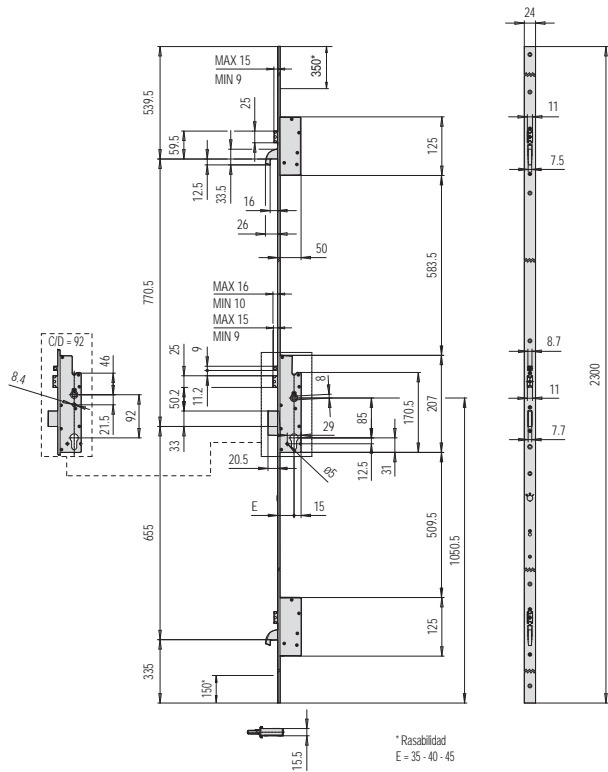



Cerraduras
carpintería
madera

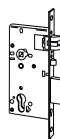

Cerraduras cortafuego con o sin función antipánico Serie HEAVY DUTY	112
Cerraduras Serie 5C012	114
Cerraduras con gancho	114
Cerraduras Serie 5C110	115
▲ Cerraduras de sobreponer horizontales	116
▲ Cerraduras de sobreponer verticales	117
Cerrojos de sobreponer	118
Pasadores hoja secundaria (Flush bolt)	118
Esquemas dimensionales	119



Características Técnicas:

- Frente desmontable y cerradero en acero inox. satinado
- Caja en acero con tratamiento cincado
- Picaporte silencioso reversible, niquelado
- Dispositivo antitarjeta niquelado (determinadas versiones)
- Palanca antisierra niquelada, saliente 25 mm.
- Componentes internos galvanizados

Dotación:

- Cerradero
- Tornillos de fijación
- Instrucciones
- **Cilindro no incluido**

Bajo pedido:

- Frente recto
- Acabado latón lúcido

Mano:

0 = Reversible

Certificación:

- Resistencia al fuego UL R 14945(N). Versión en acero inox.
- Marcado CE (versión en acero inox.), con los dispositivos antipánico series 59607.10, 59711.00/01, 59321, 59371
- Conforme a las normas: EN179, EN1125, EN12209

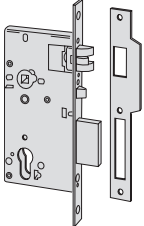
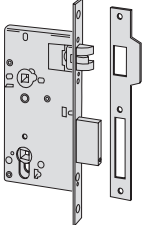
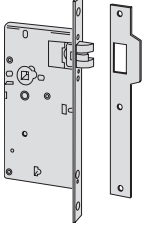
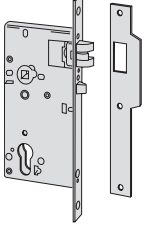

Descripción						REFERENCIA					
	Vueltas	Frente	Ejes	Entrada	Uds.	Tipo	Dim	Acabado	Mano Dcha.	Izda.	
 <ul style="list-style-type: none"> • Picaporte y palanca con dispositivo antitarjeta • FUNCIONES: El picaporte es accionado con la manilla o con el cilindro La palanca es accionada con el cilindro 	1	Recto	85	60	1	1 52710	60	20	0	0	
	1	Recto	85	70	1	1 52710	70	20	0	0	
	1	Recto	85	80	1	1 52710	80	20	0	0	
	1	Recto	85	90	1	1 52710	90	20	0	0	
	1	Redondo	85	60	1	1 52711	60	20	0	0	
	1	Redondo	85	70	1	1 52711	70	20	0	0	
	1	Redondo	85	80	1	1 52711	80	20	0	0	
	1	Redondo	85	90	1	1 52711	90	20	0	0	
	 <ul style="list-style-type: none"> • Picaporte y palanca con condensa (para baños y dormitorios) • FUNCIONES: El picaporte es accionado con la manilla La palanca es accionada con un cuadradillo de 8 mm. 	1	Recto	85	60	1	1 52730	60	20	0	0
		1	Recto	85	70	1	1 52730	70	20	0	0
1		Recto	85	80	1	1 52730	80	20	0	0	
1		Recto	85	90	1	1 52730	90	20	0	0	
1		Redondo	85	60	1	1 52731	60	20	0	0	
1		Redondo	85	70	1	1 52731	70	20	0	0	
1		Redondo	85	80	1	1 52731	80	20	0	0	
1		Redondo	85	90	1	1 52731	90	20	0	0	
 <ul style="list-style-type: none"> • Solo Picaporte • FUNCIONES: El picaporte es accionado con la manilla 		-	Recto	-	60	1	1 52750	60	20	0	0
		-	Recto	-	70	1	1 52750	70	20	0	0
	-	Recto	-	80	1	1 52750	80	20	0	0	
	-	Recto	-	90	1	1 52750	90	20	0	0	
	-	Redondo	-	60	1	1 52751	60	20	0	0	
	-	Redondo	-	70	1	1 52751	70	20	0	0	
	-	Redondo	-	80	1	1 52751	80	20	0	0	
	-	Redondo	-	90	1	1 52751	90	20	0	0	
	 <ul style="list-style-type: none"> • Solo picaporte con dispositivo antitarjeta (para puertas al exterior) • FUNCIONES: El picaporte es accionado con la manilla o con el cilindro 	-	Recto	85	60	1	1 52755	60	20	0	0
		-	Recto	85	70	1	1 52755	70	20	0	0
-		Recto	85	80	1	1 52755	80	20	0	0	
-		Recto	85	90	1	1 52755	90	20	0	0	
-		Redondo	85	60	1	1 52756	60	20	0	0	
-		Redondo	85	70	1	1 52756	70	20	0	0	
-		Redondo	85	80	1	1 52756	80	20	0	0	
-		Redondo	85	90	1	1 52756	90	20	0	0	

Descripción						REFERENCIA				
	Vueltas	Frente	Ejes	Entrada	Uds.	Tipo	Dim	Acabado	Mano Dcha.	Mano Izda.

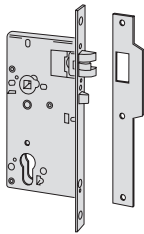

- Para puerta antipánico
- Solo Picaporte con dispositivo antitarjeta
- Cuadro manilla partido (nueca doble)
- Lado antipánico seleccionable
- Manilla externa deshabilitada con llave
- Exterior: picaporte accionado con manilla, la llave habilita/deshabilita la manilla
- Interior: picaporte accionado con manilla o dispositivo antipánico

Nota: si la puerta es abierta desde el interior con manilla o dispositivo antipánico, la manilla externa cuando se cierra la puerta, permanece deshabilitada

-	Recto	85	60	1	1	52760	60	20	0	0
-	Recto	85	70	1	1	52760	70	20	0	0
-	Recto	85	80	1	1	52760	80	20	0	0
-	Recto	85	90	1	1	52760	90	20	0	0
-	Redondo	85	60	1	1	52761	60	20	0	0
-	Redondo	85	70	1	1	52761	70	20	0	0
-	Redondo	85	80	1	1	52761	80	20	0	0

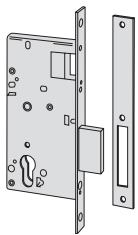

- Solo palanca
- FUNCIONES:
La palanca es accionada con el cilindro

1	Recto	-	60	1	1	52780	60	20	0	0
1	Recto	-	70	1	1	52780	70	20	0	0
1	Recto	-	80	1	1	52780	80	20	0	0
1	Recto	-	90	1	1	52780	90	20	0	0

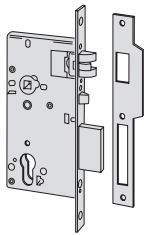
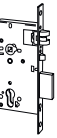

- Para puerta antipánico
- Picaporte y palanca
- Cuadro manilla pasante
- **Cierre automático de la palanca**
- Exterior: picaporte y palanca solo accionados con cilindro
- Interior: picaporte y palanca accionados con cilindro, manilla o dispositivo antipánico

1	Recto	85	60	1	1	52840	60	20	0	0
1	Recto	85	70	1	1	52840	70	20	0	0
1	Recto	85	80	1	1	52840	80	20	0	0
1	Recto	85	90	1	1	52840	90	20	0	0
1	Redondo	85	60	1	1	52860	60	20	0	0
1	Redondo	85	70	1	1	52860	70	20	0	0
1	Redondo	85	80	1	1	52860	80	20	0	0
1	Redondo	85	90	1	1	52860	90	20	0	0

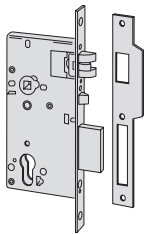

- Para puerta antipánico
- Picaporte y palanca con dispositivo antitarjeta
- Cuadro manilla pasante
- Exterior: picaporte y palanca solo accionados con cilindro
- Interior: picaporte y palanca accionados con cilindro, manilla o dispositivo antipánico

1	Recto	85	60	1	1	52842	60	20	0	0
1	Recto	85	70	1	1	52842	70	20	0	0
1	Recto	85	90	1	1	52842	90	20	0	0
1	Redondo	85	60	1	1	52862	60	20	0	0
1	Redondo	85	70	1	1	52862	70	20	0	0
1	Redondo	85	80	1	1	52862	80	20	0	0
1	Redondo	85	90	1	1	52862	90	20	0	0

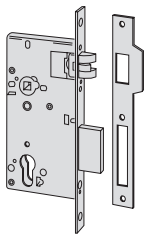

- Para puerta antipánico
- Picaporte y palanca
- Cuadro manilla partido (nueca doble)
- Lado antipánico seleccionable
- Exterior: picaporte accionado con manilla
- Interior: picaporte y palanca accionados con manilla o dispositivo antipánico
- El cilindro solo acciona la palanca

Nota: si la puerta es abierta desde el interior con manilla o dispositivo antipánico con la palanca en posición cerrada, al recogerse la palanca, la manilla externa se habilita para recoger el picaporte (puerta abierta)

1	Recto	85	60	1	1	52844	60	20	0	0
1	Recto	85	80	1	1	52844	80	20	0	0
1	Recto	85	90	1	1	52844	90	20	0	0
1	Redondo	85	60	1	1	52864	60	20	0	0
1	Redondo	85	70	1	1	52864	70	20	0	0
1	Redondo	85	80	1	1	52864	80	20	0	0
1	Redondo	85	90	1	1	52864	90	20	0	0



Características Técnicas:

- Frente y cerradero en acero latonado
- Caja en acero cincado
- Picaporte reversible
- Palanca centrada con grosor 9,5 mm.
- Caja superior cerrada

Mano:
0 = Reversible

Certificación:

- Conforme a la norma europea EN12209
- Grado 3 - Categoría de uso

Dotación:

- Cilindro latonado 30x30 mm.
- Cerradero
- Tornillos fijación cerradura, cerradero y cilindro

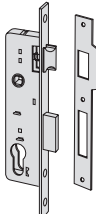
Descripción	Vueltas	Frente	Ejes	Entrada	Uds.	REFERENCIA				
						Tipo	Dim	Acabado	Mano Dcha. Izda.	
 <ul style="list-style-type: none"> • Picaporte y palanca SUSTITUYE AL ARTÍCULO 5C011 	1	Recto	85	20	12	5C012	20	-	0	0
	1	Recto	85	25	12	5C012	25	-	0	0
	1	Recto	85	30	12	5C012	30	-	0	0
<ul style="list-style-type: none"> • Picaporte y palanca SUSTITUYE AL ARTÍCULO 5C031 	1	Redondo	85	20	12	5C032	20	-	0	0
	1	Redondo	85	25	12	5C032	25	-	0	0
	1	Redondo	85	30	12	5C032	30	-	0	0

CERRADURAS DE EMBUTIR DE GANCHO



Características Técnicas:

- Frente y cerradero niquelado (45110)
- Frente y cerradero latonado (45100)
- Caja y tapa en acero
- Gancho en acero laminar niquelado

Mano:
0 = Reversible

Bajo pedido:
Versión con adaptador para muletilla (.MU)

Dotación:

- Cilindro 27x27 mm.
- Cerradero ref. 07028.00.0 (45110)
- Cerradero ref. 07028.10.0 (45100)

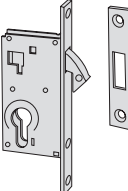
Descripción	Vueltas	Frente	Entrada	Uds.	REFERENCIA				
					Tipo	Dim	Acabado	Mano Dcha. Izda.	
 <ul style="list-style-type: none"> • Frente niquelado (cilindro niquelado) 	1	20	30	1	45110	30	-	0	0
	1	20	35	1	45110	35	-	0	0
	1	20	40	1	45110	40	-	0	0
	1	20	45	1	45110	45	-	0	0
	1	20	50	1	45110	50	-	0	0
	1	20	60	1	45110	60	-	0	0
<ul style="list-style-type: none"> • Frente latón pulido 	1	20	30	1	45100	30	-	0	0
	1	20	35	1	45100	35	-	0	0
	1	20	40	1	45100	40	-	0	0
	1	20	45	1	45100	45	-	0	0
	1	20	50	1	45100	50	-	0	0
	1	20	60	1	45100	60	-	0	0

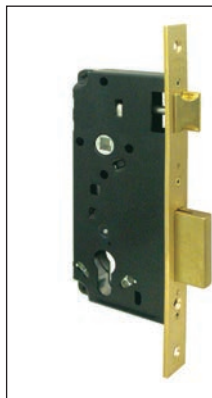

Características Técnicas:

- Frente desmontable y cerradero en latón
- Caja y tapa en acero barnizado negro
- Picaporte reversible en latón
- Palanca en latón de 2 vueltas
- Predispuesta para instalación de escudo de seguridad y manillas con roseta con tornillos pasantes

Mano:

0 = Reversible

Bajo pedido:

- Acabado cincado (12), sin incremento
- Acabado acero inox (20)

Dotación:

- Cilindro latonado 30x30 mm. (excepto art. 5C150/5C170)
- Cerradero
- Tornillos fijación cerradura, cerradero y cilindro

Descripción						REFERENCIA				
	Vueltas	Frente	Ejes	Entrada	Uds.	Tipo	Dim	Acabado	Mano Dcha.	Mano Izda.

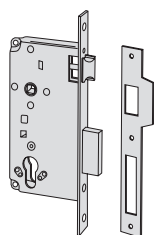

- Picaporte y palanca
- Frente en latón

2	Recto	85	35	1	5C110	35	-	0	0	
2	Recto	85	40	1	5C110	40	-	0	0	
2	Recto	85	45	1	5C110	45	-	0	0	
2	Recto	85	50	1	5C110	50	-	0	0	
2	Recto	85	60	1	5C110	60	-	0	0	
2	Recto	85	70	1	5C110	70	-	0	0	
2	Redondo	85	35	1	5C130	35	-	0	0	
2	Redondo	85	40	1	5C130	40	-	0	0	
2	Redondo	85	45	1	5C130	45	-	0	0	
2	Redondo	85	50	1	5C130	50	-	0	0	
2	Redondo	85	60	1	5C130	60	-	0	0	
2	Redondo	85	70	1	5C130	70	-	0	0	

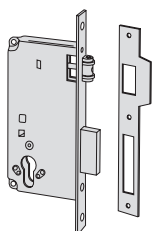
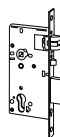

- Rodillo y palanca
- Frente en latón

2	Recto	85	35	1	5C120	35	-	0	0	
2	Recto	85	40	1	5C120	40	-	0	0	
2	Recto	85	45	1	5C120	45	-	0	0	
2	Recto	85	50	1	5C120	50	-	0	0	
2	Recto	85	60	1	5C120	60	-	0	0	
2	Recto	85	70	1	5C120	70	-	0	0	
2	Redondo	85	35	1	5C140	35	-	0	0	
2	Redondo	85	40	1	5C140	40	-	0	0	
2	Redondo	85	45	1	5C140	45	-	0	0	
2	Redondo	85	50	1	5C140	50	-	0	0	
2	Redondo	85	60	1	5C140	60	-	0	0	
2	Redondo	85	70	1	5C140	70	-	0	0	

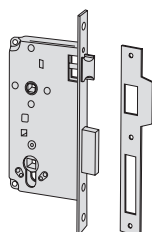

- Picaporte y palanca (Versión baño)
- Frente en latón

2	Recto	85	35	1	5C150	35	-	0	0	
2	Recto	85	40	1	5C150	40	-	0	0	
2	Recto	85	45	1	5C150	45	-	0	0	
2	Recto	85	50	1	5C150	50	-	0	0	
2	Recto	85	60	1	5C150	60	-	0	0	
2	Recto	85	70	1	5C150	70	-	0	0	
2	Redondo	85	35	1	5C170	35	-	0	0	
2	Redondo	85	40	1	5C170	40	-	0	0	
2	Redondo	85	45	1	5C170	45	-	0	0	
2	Redondo	85	50	1	5C170	50	-	0	0	
2	Redondo	85	60	1	5C170	60	-	0	0	
2	Redondo	85	70	1	5C170	70	-	0	0	



Características Técnicas:

- Caja y cerradero en acero barnizado color rojo amaranto
- Picaporte y palanca en latón
- Tirador y pomo en latón
- Cilindro exterior de tubo de 55 mm.

Mano:

- 1=derecha interna
- 2=izquierda interna

Dotación:

- Cerradero
- 3 llaves
- Tornillos de fijación

Tipología	Descripción	Cilindro	Vueltas	Entrada	Uds.	REFERENCIA			
						Tipo	Dim	Mano Dcha. Izda.	Acabado

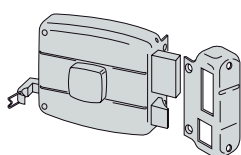

- Tirador y pomo interior
 - Picaporte y palanca
 - Cierre de día
- SUSTITUYE AL ARTÍCULO 5011x.xx.x**



0G500

2	50	1	1 50110	50	1	2 N6
3	60	1	1 50110	60	1	2 N6
3	70	1	1 50110	70	1	2 N6



0G200.55

2	50	1	1 50111	50	1	2 N6
3	60	1	1 50111	60	1	2 N6
3	70	1	1 50111	70	1	2 N6

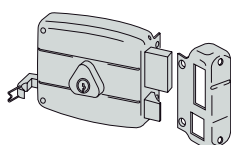

- Tirador y cilindro interior
 - Picaporte y palanca
 - Cierre de día
- SUSTITUYE AL ARTÍCULO 5012x.xx.x**

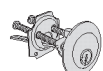

02102.00.0

2	50	1	1 50120	50	1	2 N6
3	60	1	1 50120	60	1	2 N6
3	70	1	1 50120	70	1	2 N6



02106.00.0

2	50	1	1 50121	50	1	2 N6
3	60	1	1 50121	60	1	2 N6
3	70	1	1 50121	70	1	2 N6

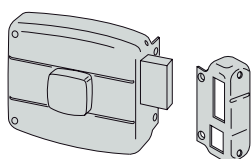

- Pomo interior
 - Sólo palanca
- SUSTITUYE AL ARTÍCULO 50131.xx.x**



0G200.55

2	50	1	1 50131	50	1	2 N6
3	60	1	1 50131	60	1	2 N6
3	70	1	1 50131	70	1	2 N6

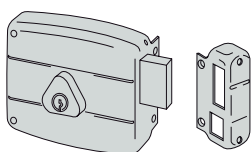

- Cilindro interior
 - Sólo palanca
- SUSTITUYE AL ARTÍCULO 50141.xx.x**



02106.00.0

2	50	1	1 50141	50	1	2 N6
3	60	1	1 50141	60	1	2 N6
3	70	1	1 50141	70	1	2 N6



Características Técnicas:

- Caja y cerradero en acero barnizado color negro
- Picaporte y palanca en latón
- Tirador y pomo en latón
- Cilindro exterior de tubo de 55 mm.

Mano:

- 1=derecha
- interna
- 2=izquierda
- interna

Dotación:

- Cerradero
- 3 llaves
- Tornillos de fijación

Tipología	Descripción	Cilindro	Cilindro			REFERENCIA			
			Vueltas	Entrada	Uds.	Tipo	Dim	Mano Dcha. Izda.	Acabado
 <ul style="list-style-type: none"> • Cilindro interior • Picaporte y palanca • Cuadro manilla pasante 		 02102.00.0	2	45	1	1 50210	45	1	2 96
			 02106.00.0	2	45	1	1 50211	45	1
 <ul style="list-style-type: none"> • Tirador y cilindro interior • Picaporte y palanca 		 02102.00.0		2	45	1	1 50220	45	1
			 02106.00.0	2	45	1	1 50221	45	1

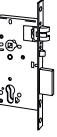



Características Técnicas:

- Caja y cerradero en acero barnizado color rojo amaranto
- Palanca en acero
- Tirador en acero

Dotación:

- Cerradero
- 3 llaves
- Tornillos de fijación

Mano:
1=derecha interna



Tipología	Descripción	Cilindro	Uds.	REFERENCIA			
				Vueltas	Entrada	Mano	
				Tipo	Dim	Dcha.	Izda.

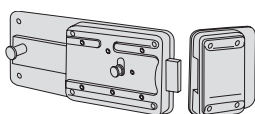

- Tirador interior
- Sólo palanca



0G500

6	50	1	55051	50	1	-
6	60	1	55051	60	1	-



0G200.55

6	50	1	55054	50	1	-
6	60	1	55054	60	1	-

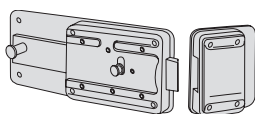

- Tirador interior
- Palanca con picaporte incorporado



0G500

6	50	1	55071	50	1	-
6	60	1	55071	60	1	-



0G200.55

6	50	1	55074	50	1	-
6	60	1	55074	60	1	-

FLUSH BOLT



Características Técnicas:

- Acero inox AISI 304 satinado
- Profundidad de cierre del bulón regulable

Dotación:

- Tornillos de fijación
- Cerradero plano

Mano:
0=reversible

Normativa:
• Conforme a la normativa EN12051

Tipología	Descripción	Uds.	REFERENCIA			
			Tipo	Dim	Dcha.	Izda.

- Pareja de flush bolts

16	1 07092	50	0	0
----	---------	----	---	---



- Cerradero guardapolvo

1	4736.SS
---	---------

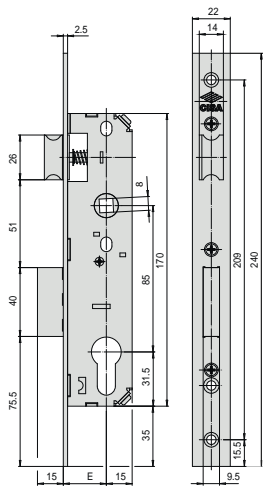

ARTÍCULO
5C012, 5C032
E=20-25-30

1

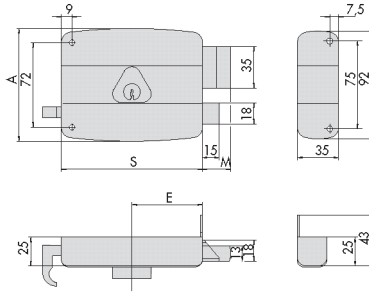

ARTÍCULO	E	S	A	M	ARTÍCULO	E	S	A	M
50110.50	50	100	95	24	50120.50	50	100	95	24
50110.60	60	120	96	24	50120.60	60	120	96	24
50110.70	70	140	97	24	50120.70	70	140	97	24
50111.50	50	100	95	24	50121.50	50	100	95	24
50111.60	60	120	96	24	50121.60	60	120	96	24
50111.70	70	140	97	24	50121.70	70	140	97	24

4

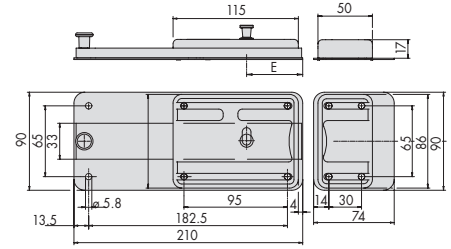

ARTÍCULO
55051, 55054, 55071, 55074
E= 50-60

7

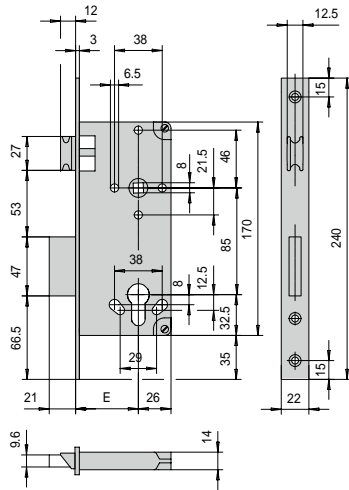
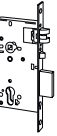

5C110, 5C150
5C130, 5C170
E= 35 - 40 - 45 - 50 - 60 - 70

2

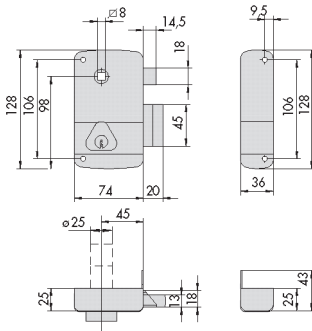

ARTÍCULO
50210.45, 50211.45

5

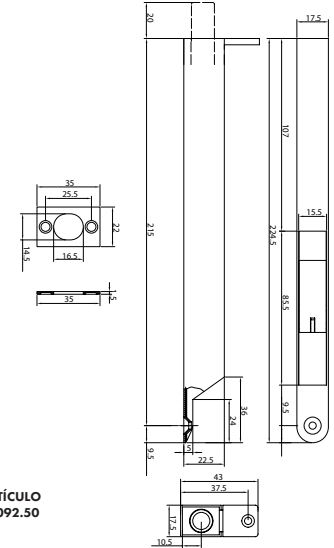

ARTÍCULO
07092.50

8

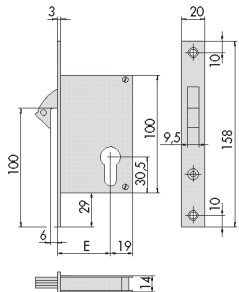

SERIE
45110, 45100
E = 30 - 35 - 40 - 45 - 50 - 60

3

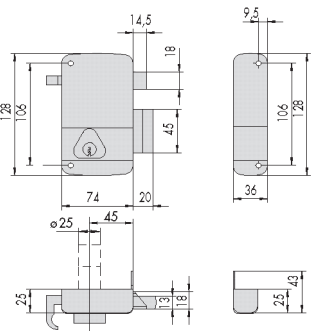

ARTÍCULO
50220.45, 50221.45

6

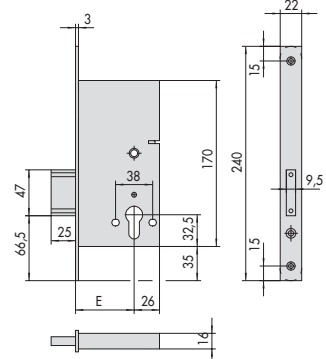

52780

9

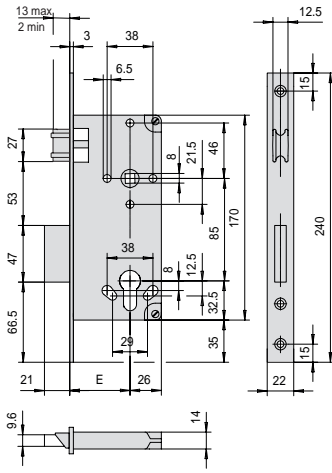

5C120
5C140
E = 35 - 40 - 45 - 50 - 60 - 70

52755, 52756, 52760, 52761

10

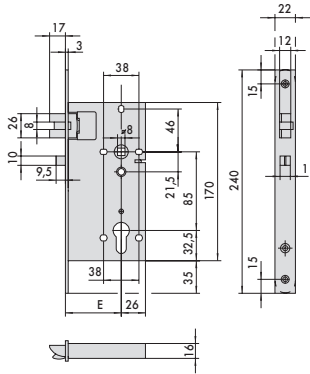

13

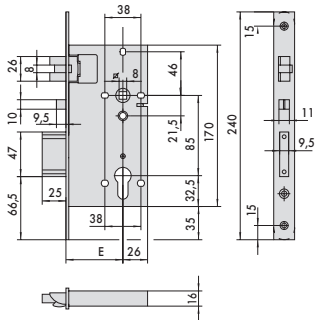

52710, 52711, 52730, 52731, 52840, 52842,
52844, 52860, 52862, 52864

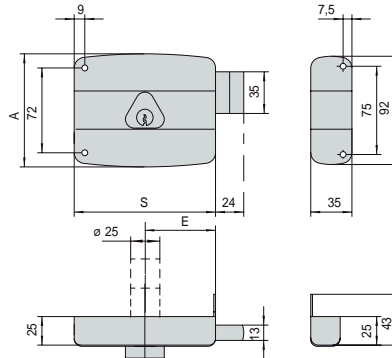

	E	S	A		E	S	A
1.50130.50	50	100	95	1.50141.50	50	100	95
1.50130.60	60	120	96	1.50141.60	60	120	96
1.50130.70	70	140	97	1.50141.70	70	140	97
1.50131.50	50	100	95				
1.50131.60	60	120	96				
1.50131.70	70	140	97				

11

14

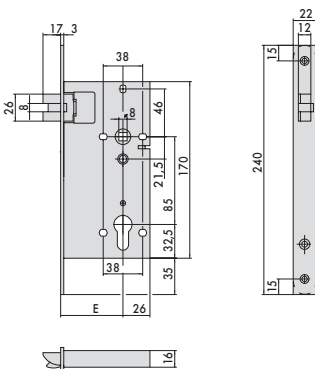

52750, 52751

12



Cerraduras de seguridad

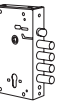

Cerraduras a cilindro para puertas acorazadas Serie DOMO CONNEXA motorizada	123
CISA BUTTON - componentes para cerraduras Serie DOMO CONNEXA	125
Accesorios cerraduras para puertas acorazadas motorizadas	126
Cerraduras a cilindro para puertas acorazadas Serie MyEVO motorizada.....	127
Componentes para cerraduras Serie MyEVO	128
Cerraduras a cilindro para puertas acorazadas Serie COMFORTLOCK	129
Cerraduras a cilindro para puertas acorazadas Serie REVOLUTION PRO	130
Cerraduras a cilindro para puertas acorazadas Serie REVOLUTION	132
Cerraduras a borjas para puertas acorazadas Serie NEWCAMBIOFACILE	134
Cajetines cambio llaves cerraduras Serie NEWCAMBIOFACILE y cilindros a Borjas.....	136
Cerraduras de borjas para puertas acorazadas	137
Accesorios cerraduras puerta acorazada	139
Cerraduras con 3 ó 4 vueltas, versión a cilindro europa.....	144
Cerraduras de borjas con 4 vueltas	145
Cerraduras de borjas con 2 vueltas	149
Cerraduras de sobreponer con borjas	150
Cerraduras de sobreponer a cilindro	151
Accesorios cerraduras de seguridad.....	152
Juegos de borjas	154
Esquemas dimensionales	156



**APERTURA
SIN LLAVE**



**SEGURIDAD
SIN PENSAR**

LA SOLUCIÓN INTELIGENTE PARA PUERTAS ACORAZADAS
Domo Connexa es la cerradura que une la seguridad CISA a la gestión smart. Con la Nuki App es posible abrir, cerrar la puerta y configurar los accesos incluso en remoto.



cisa.com
allegion.com





CISA DOMO

Características Técnicas:

- Cerradura motorizada a cilindro europeo para aplicaciones SMART. Necesario agregar el CISA BUTTON
- Accionamiento motorizado del picaporte, bulones y cierres suplementarios.
- Cierre automático.
- Apertura de emergencia a través de la llave mecánica.
- Caja y tapa en acero.
- Bulones en acero niquelado.
- Picaporte reversible, niquelado.
- Frente en acero cincado de alta resistencia (art. E6537).
- Columnas anti-aplastamiento en los orificios de fijación.
- Reenvíos en acero.

Dotación:

- Grupo contactos estado puerta art. 06510.50

Bajo pedido:

- CISA BUTTON 065C4
- Cilindro
- Escudo de protección 06460, 06480
- Cable de alimentación 07030.70
- Fuente alimentación 07060.03
- Cable de conexión auxiliar 07030.72
- Grupo porta baterías 07030.81

Mano:

- 0= Reversible

Normativa:

- Conforme a las normas EN 14846:08 y EN 12209:16

Tipología	Descripción	Uds.					REFERENCIA			
		Vueltas	Ejes	Frente	Entrada	Uds.	Tipo	Dim	Mano Dcha. Izda.	

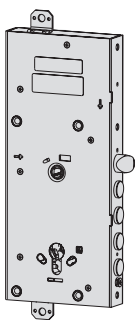

- Cerradura motorizada
- Cierre automático del picaporte y bulones
- Versión sin frente
- Picaporte y 4 bulones
- Predispuesta para cierres suplementarios

FUNCIONAMIENTO:

- Modalidades de conexión eléctrica
- Alimentación a través de conexión eléctrica
- Alimentación con baterías desechables: 12 pilas tipo C de 1,5V

2	85	-	64	1	1 E6517	28	0	0
---	----	---	----	---	---------	----	---	---

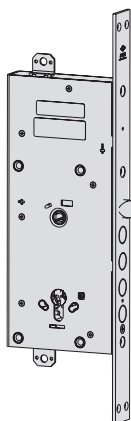
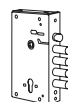

- Cerradura motorizada
- Cierre automático del picaporte y bulones
- Versión con frente
- Picaporte y 4 bulones
- Predispuesta para cierres suplementarios

FUNCIONAMIENTO:

- Modalidades de conexión eléctrica
- Alimentación a través de conexión eléctrica
- Alimentación con baterías desechables: 12 pilas tipo C de 1,5V

2	85	35	67	1	1 E6537	28	0	0
---	----	----	----	---	---------	----	---	---

Tipología	Descripción						REFERENCIA			
		Vueltas	Ejes	Frente	Entrada	Uds.	Tipo	Dim	Mano	Cart.

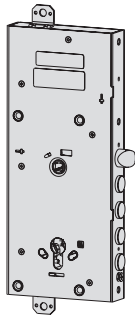

- Cerradura motorizada
- Cierre automático del picaporte y bulones
- Versión sin frente
- Picaporte y 4 bulones
- Predispuesta para cierres suplementarios

FUNCIONAMIENTO:

- Modalidades de conexión eléctrica
- Alimentación a través de conexión eléctrica
- Alimentación con baterías desechables:
- 12 pilas tipo C de 1,5V

DOTACIÓN:

- Grupo contactos estado puerta art. 06510.50
- NUKI BRIDGE + RAAC (Remote Access Activation Code)

2	85	-	64	1	1 E6517	28	0 RAAC
---	----	---	----	---	---------	----	--------

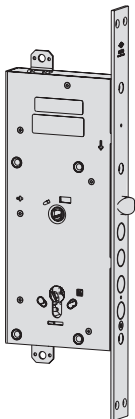

- Cerradura motorizada
- Cierre automático del picaporte y bulones
- Versión con frente
- Picaporte y 4 bulones
- Predispuesta para cierres suplementarios

FUNCIONAMIENTO:

- Modalidades de conexión eléctrica
- Alimentación a través de conexión eléctrica
- Alimentación con baterías desechables:
- 12 pilas tipo C de 1,5V

DOTACIÓN:

- Grupo contactos estado puerta art. 06510.50
- NUKI BRIDGE + RAAC (Remote Access Activation Code)

2	85	35	67	1	1 E6537	28	0 RAAC
---	----	----	----	---	---------	----	--------



Características Técnicas:

- Cuerpo en nylon
- Embellecedor en aluminio anodizado
- Pulsador SMART para agregar a cerradura motorizada CISA DOMO CONNEXA
- Conectividad:
 - Bluetooth Low Energy 5.0.
- Compatibilidad:
 - Android 5.0 o versiones posteriores
 - iOS 11.4 o versiones posteriores y watchOS 4.0 o versiones posteriores

Dotación:

- Cable de conexión

CISA BUTTON

Tipología	Descripción	Uds.	REFERENCIA			
			Tipo	Dim	Mano	Acab.

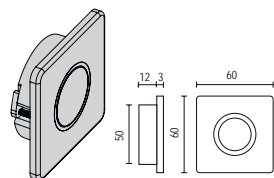

- Pulsador cuadrado
- Aluminio anodizado negro mate
- Pulsador cuadrado
- Aluminio anodizado gris plata



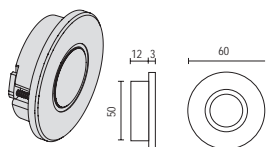



-	1	1 065C4 53	0	A3
-	1	1 065C4 53	0	A5

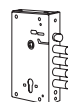

- Pulsador redondo
- Aluminio anodizado negro mate
- Pulsador redondo
- Aluminio anodizado gris plata

-	1	1 065C4 54	0	A3
-	1	1 065C4 54	0	A5



Tipología	Descripción	Acabado	Uds.	REFERENCIA				
				Tipo	Dim	Acabado	Mano Dcha.	Mano Izda.
	<ul style="list-style-type: none"> Grupo contactos estado puerta En dotación con la cerradura 	Negro	1	1 06510	50	0	0	
	<ul style="list-style-type: none"> Grupo porta baterías con cable (12 pilas tipo C de 1,5V, no incluidas) 	Negro	1	1 07030	81	0	0	
	<ul style="list-style-type: none"> Cable de alimentación (para instalación con conexión eléctrica) 	-	1	1 07030	70	0	0	
	<ul style="list-style-type: none"> Fuente de alimentación para cerradura motorizada (24V CC). Para instalación con conexión eléctrica 	-	1	1 07060	03	0	0	
	<ul style="list-style-type: none"> Cable auxiliar para la apertura a distancia a través de (interfono, pulsador, etc...) 	-	1	1 07030	72	0	0	
	<ul style="list-style-type: none"> Fuente de alimentación con batería para cerradura motorizada (12V CC). Para instalación con conexión eléctrica 	-	1	1 07060	05	0	0	



Consultar accesorios NUKI compatibles



MYEVO

Características Técnicas:

- Funcionamiento mecánico y motorizado
- Tensión 24 Vcc
- Dispositivo de accionamiento a través de un sistema de engranajes que reduce el esfuerzo sobre la llave
- Caja, picaporte reversible y bulones en acero cincado de alta resistencia
- Frente en acero cincado de alta resistencia (artículo E6536)
- Predisposición para cierres suplementarios

Normativa:

- Producto conforme a la Norma Europea EN 12209 y EN 14846

Mano:

- 0= Reversible

Dotación:

- Grupo contactos estado puerta art. 06510.50

Bajo pedido:

- Cilindro
- Escudo de protección 06460, 06480
- Teclado externo 06525.71/73/75
- Pulsador interno 06525.51
- Cable de alimentación 07030.70
- Fuente de alimentación 07060.03
- Cable de conexión auxiliar 07030.72
- Grupo porta baterías 07030.81

Tipología	Descripción	Vueltas	Ejes	Frente	Entrada	Uds.	REFERENCIA			
							Tipo	Dim	Mano	
							Dcha.	Izda.		

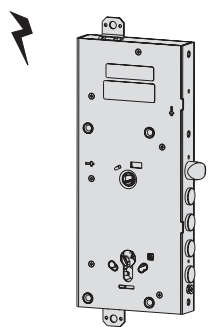

- Versión sin frente
- Picaporte y 4 bulones
- Predispuesta para cierres suplementarios

FUNCIONAMIENTO:

- Configuraciones de uso:
 - Automática; la cerradura se cierra con la simple alineación de la hoja contra el marco de la puerta.
 - Semiautomática; cuando la hoja se alinea contra el marco los bulones permanecen recogidos y es posible accionar el picaporte con la manilla.
 - Cierre de día; puerta siempre abierta: el picaporte y los bulones de la cerradura permanecen recogidos.
- Modalidades de conexión eléctrica
 - Alimentación a través de conexión eléctrica
 - Alimentación con baterías desechables: 12 pilas tipo C de 1,5V
 - Alimentación con baterías recargables a través del grupo contactos estado puerta

2	85	-	64	1	1 E6516	28	0	0
---	----	---	----	---	---------	----	---	---

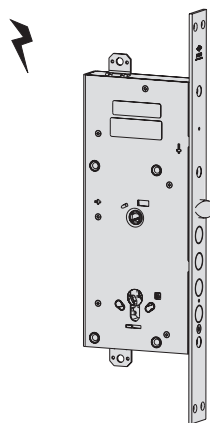
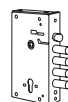

- Versión con frente
- Picaporte y 4 bulones
- Predispuesta para cierres suplementarios

FUNCIONAMIENTO:

- Configuraciones de uso:
 - Automática; la cerradura se cierra con la simple alineación de la hoja contra el marco de la puerta.
 - Semiautomática; cuando la hoja se alinea contra el marco los bulones permanecen recogidos y es posible accionar el picaporte con la manilla.
 - Cierre de día; puerta siempre abierta: el picaporte y los bulones de la cerradura permanecen recogidos.
- Modalidades de conexión eléctrica
 - Alimentación a través de conexión eléctrica
 - Alimentación con baterías desechables: 12 pilas tipo C de 1,5V
 - Alimentación con baterías recargables a través del grupo contactos estado puerta

2	85	35	67	1	1 E6536	28	0	0
---	----	----	----	---	---------	----	---	---

Tipología	Descripción	Acabado	Uds.	REFERENCIA					
				Tipo	Dim	Acabado	Mano Dcha.	Izda.	
	<ul style="list-style-type: none"> Teclado externo Otros acabados: negro grafito (acab. L6) gris tórtola (acab. L7) blanco perla (acab. L9) 	Aluminio	1	1 06525	71	L8	0	0	
	<ul style="list-style-type: none"> Teclado y lector RFID externo Otros acabados: negro grafito (acab. L6) gris tórtola (acab. L7) blanco perla (acab. L9) En dotación: Kit 5 minitarjetas RFID usuario Kit tarjetas RFID Master y Reset 	Aluminio	1	1 06525	73	L8	0	0	
	<ul style="list-style-type: none"> Lector RFID externo Otros acabados: negro grafito (acab. L6) gris tórtola (acab. L7) blanco perla (acab. L9) En dotación: Kit 5 minitarjetas RFID usuario Kit tarjetas RFID Master y Reset 	Aluminio	1	1 06525	75	L8	0	0	
	<ul style="list-style-type: none"> Pulsador interno Incluye cable conexión opcional BLE Otros acabados: negro grafito (acab. L6) gris tórtola (acab. L7) blanco perla (acab. L9) 	Aluminio	1	1 06525	51	L8	0	0	
	<ul style="list-style-type: none"> Kit 5 tarjetas RFID usuario 		1	1 06526	11	0	0	0	
	<ul style="list-style-type: none"> Kit 5 minitarjetas RFID usuario 		1	1 06526	21	0	0	0	
	<ul style="list-style-type: none"> Kit tarjetas RFID Master y Reset 		1	1 06526	40	0	0	0	
	<ul style="list-style-type: none"> Kit tarjetas RFID Change y Safe mode 		1	1 06526	30	0	0	0	



Características Técnicas:

- La manilla interior controla la apertura y el cierre de la cerradura
- Caja, picaporte reversible y bulones en acero cincado de alta resistencia
- Frente en acero cincado de alta resistencia (artículo 56835)
- Predisposición para cierres suplementarios
- **Cilindro no incluido**

Normativa:

- Producto conforme a la Norma Europea EN 12209
- Marcado CE

Mano:

- 0= Reversible

Bajo pedido:

- Escudo de protección 06460, 06480
- Embellecedor interno 06473
- Para cierres suplementarios
 - Desviadores 06433.00/01
 - Juego de barras 06425.06.0
 - Cerraderos 06220.28/29

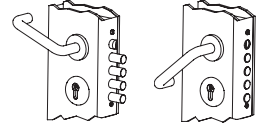

ComFortlock

Tipología	Descripción						REFERENCIA			
		Vueltas	Ejes	Frente	Entrada	Uds.	Tipo	Dim	Mano Dcha.	Izda.

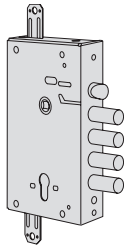

- Versión sin frente
- Picaporte y 4 bulones
- Predispuesta para cierres suplementarios

FUNCIONAMIENTO:

- Cierre interno:
 - Cierre de los bulones rotando la manilla hacia arriba y/o con la llave.
- Apertura interna:
 - Picaporte con manilla y/o con la llave
 - Bulones rotando la manilla hacia abajo (función seleccionable según las necesidades del usuario)
- Cierre externo:
 - Cierre de los bulones rotando la manilla hacia arriba y/o con la llave
- Apertura externa:
 - Picaporte con manilla y/o con la llave
 - Bulones con la llave

2	85	-	64	1	1 56815	28	0	0
---	----	---	----	---	---------	----	---	---

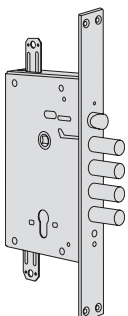

- Versión con frente
- Picaporte y 4 bulones
- Predispuesta para cierres suplementarios

FUNCIONAMIENTO:

- Cierre interno:
 - Cierre de los bulones rotando la manilla hacia arriba y/o con la llave.
- Apertura interna:
 - Picaporte con manilla y/o con la llave
 - Bulones rotando la manilla hacia abajo (función seleccionable según las necesidades del usuario)
- Cierre externo:
 - Cierre de los bulones rotando la manilla hacia arriba y/o con la llave
- Apertura externa:
 - Picaporte con manilla y/o con la llave
 - Bulones con la llave

2	85	35	67	1	1 56835	28	0	0
---	----	----	----	---	---------	----	---	---



Características Técnicas:

- Dispositivo de accionamiento a través de un sistema de engranajes que reduce el esfuerzo sobre la llave
- Sistema de bloqueo de seguridad en caso de extracción del cilindro, sistema activo con los bulones cerrados
- Caja, picaporte reversible y bulones en acero cincado de alta resistencia

Normativa:

- Producto conforme a la Norma Europea EN 12209
- Marcado CE (excepto artículos 15515 y 56505)

Mano:

0= Reversible

- **Cilindro no incluido**

Revolution PRO

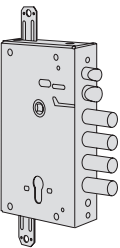
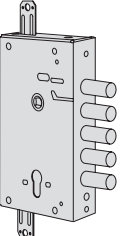
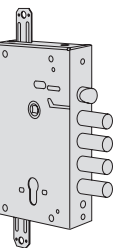
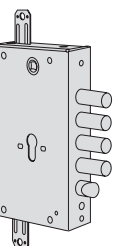
Tipología	Descripción	Vueltas	Ejes	Frente	Entrada	Uds.	REFERENCIA			
							Tipo	Dim	Mano Dcha.	Izda.
 	<ul style="list-style-type: none"> • Versión eléctrica • Picaporte autoblocante y 4 bulones • Tensión 12 V ca CE y corriente absorbida 3,1 A • Placa ref. 06224.50.0 • Predispuesta para cierres suplementarios 	2	85	-	64	1	1 15515	28	B	B
	<ul style="list-style-type: none"> • 5 bulones • Predispuesta para cierres suplementarios 	2	85	-	64	1	1 56505	28	B	B
	<ul style="list-style-type: none"> • Picaporte y 4 bulones • Predispuesta para cierres suplementarios 	2	85	-	64	1	1 56515	28	B	B
	<ul style="list-style-type: none"> • Picaporte inferior y 4 bulones • Predispuesta para cierres suplementarios 	2	85	-	64	1	1 B6515	28	B	B



Características Técnicas:

- Dispositivo de accionamiento a través de un sistema de engranajes que reduce el esfuerzo sobre la llave
- Sistema de bloqueo de seguridad en caso de extracción del cilindro, sistema activo con los bulones cerrados
- Caja, picaporte reversible y bulones en acero cincado de alta resistencia
- Frente en acero cincado de alta resistencia

Normativa:

- Producto conforme a la Norma Europea EN 12209
- Marcado CE (excepto artículos 15535 y 56525)

Mano:

0= Reversible

Dotación:

- Cerradero niquelado ref. 06220.02.0 (Excepto versiones eléctricas)
- En los modelos indicados, el cerradero está incluido en el precio pero es necesario referenciarlo a parte y se suministrará de forma separada
- **Cilindro no incluido**

Revolution PRO

Tipología	Descripción	Vuelto	Ejes	Frente	Entrada	Uds.	REFERENCIA			
							Tipo	Dim	Mano Dcha. Izda.	

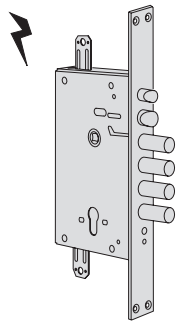

- Versión eléctrica
- Picaporte autobloqueante y 4 bulones
- Tensión 12 V ca CE y corriente absorbida 3,1 A
- Placa ref. 06224.50.0
- Predispuesta para cierres suplementarios

2	85	35	67	1	1 15535	28	B	B
---	----	----	----	---	---------	----	---	---

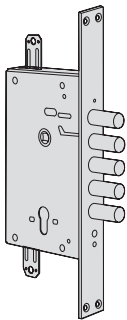
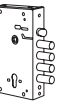

- 5 bulones
- Predispuesta para cierres suplementarios

2	85	35	67	1	1 56525	28	B	B
---	----	----	----	---	---------	----	---	---

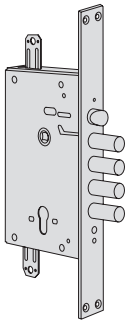

- Picaporte y 4 bulones
- Predispuesta para cierres suplementarios

2	85	35	67	1	1 56535	28	B	B
---	----	----	----	---	---------	----	---	---

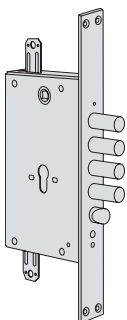

- Picaporte inferior y 4 bulones
- Predispuesta para cierres suplementarios

2	85	35	67	1	1 86535	28	B	B
---	----	----	----	---	---------	----	---	---

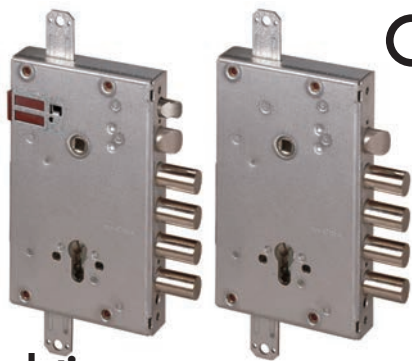

Características Técnicas:

- Dispositivo de accionamiento a través de un sistema de engranajes que reduce el esfuerzo sobre la llave
- Caja, picaporte reversible y bulones en acero cincado de alta resistencia
- Cilindro no incluido

Normativa:

- Producto conforme a la Norma Europea EN 12209
- Marcado CE (excepto artículos 15515 y 56505)

Mano:

0= Reversible

Revolution

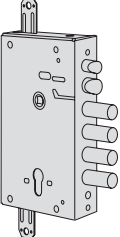
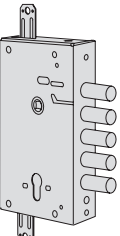
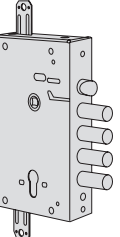
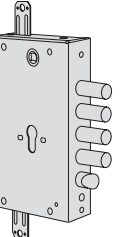
Tipología	Descripción	Vueltas	Ejes	Frente	Entrada	Uds.	REFERENCIA			
							Tipo	Dim	Mano Dcha. Izda.	
 	<ul style="list-style-type: none"> • Versión eléctrica • Picaporte autobloqueante y 4 bulones • Tensión 12 V ca CE y corriente absorbida 3,1 A • Placa ref. 06224.50.0 • Predispuesta para cierres suplementarios 	2	85	-	64	1	15515	28	0	0
	<ul style="list-style-type: none"> • 5 bulones • Predispuesta para cierres suplementarios 	2	85	-	64	1	56505	28	0	0
	<ul style="list-style-type: none"> • Picaporte y 4 bulones • Predispuesta para cierres suplementarios 	2	85	-	64	1	56515	28	0	0
	<ul style="list-style-type: none"> • Picaporte inferior y 4 bulones • Predispuesta para cierres suplementarios 	2	85	-	64	5	186515	48	0	0



Revolution

Características Técnicas:

- Dispositivo de accionamiento a través de un sistema de engranajes que reduce el esfuerzo sobre la llave
- Caja, picaporte reversible y bulones en acero cincado de alta resistencia
- Frente 350x35 mm. en acero cincado de alta resistencia

Normativa:

- Producto conforme a la Norma Europea EN 12209
- Marcado CE (excepto artículos 15535 y 56525)

Mano:

0= Reversible

Dotación:

- Cerradero 350x35 mm. niquelado ref. 06220.02.0 (Excepto versiones eléctricas)
- En los modelos indicados, el cerradero está incluido en el precio pero es necesario referenciarlo a parte y se suministrará de forma separada
- **Cilindro no incluido**

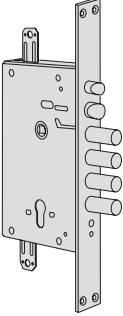
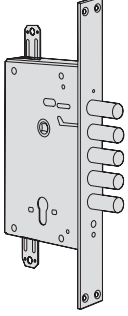
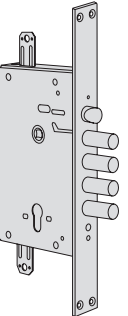
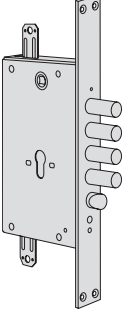
Tipología	Descripción	Vueltas	Ejes	Frente	Entrada	Uds.	REFERENCIA			
							Tipo	Dim	Mano Dcha. Izda.	
 	<ul style="list-style-type: none"> • Versión eléctrica • Picaporte autobloqueante y 4 bulones • Tensión 12 V ca CE y corriente absorbida 3,1 A • Placa ref. 06224.50.0 • Predispuesta para cierres suplementarios 	2	85	35	67	1	15535	28	0	0
	<ul style="list-style-type: none"> • 5 bulones • Predispuesta para cierres suplementarios 	2	85	35	67	1	56525	28	0	0
	<ul style="list-style-type: none"> • Picaporte y 4 bulones • Predispuesta para cierres suplementarios 	2	85	35	67	1	56535	28	0	0
	<ul style="list-style-type: none"> • Picaporte inferior y 4 bulones • Predispuesta para cierres suplementarios 	2	85	35	67	5	1 B6535	48	0	0



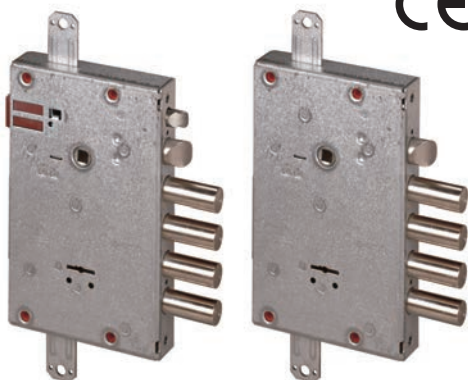

CE

Características Técnicas:

- El sistema NEW CAMBIO FACILE permite cambiar la combinación para poder utilizar otras llaves distintas, sin desmontar la cerradura ni parte de la misma, haciéndolo exclusivamente con las llaves.
- Caja, picaporte reversible y bulones en acero cincado de alta resistencia
- Predisposición para cierres suplementarios laterales

Accionamiento:

- **VERSIÓN CON LLAVE DE OBRA:**
La llave de obra acciona las cuatro vueltas.

Normativa:

- Producto conforme a la Norma Europea EN 12209
- Marcado CE (excepto artículos 17665 y 57655)

Patente:

- Sistema de protección de las borjas (actúa sobre las 6 borjas durante la tentativa de apertura). Patente EP2212493B1

Mano:

0= Reversible

Dotación:

- Llaves
- Kit de cambio
- Embellecedor interno ref. 06143.00.0
- Embellecedor externo ref. 06082.00.0
- Tubo guía llave ref. 06142.01.0

New CambioFacile

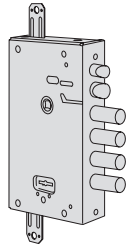
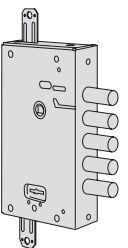
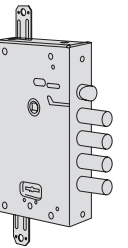
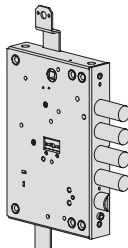
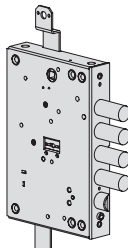
Tipología	Descripción	Llave artículo	Vueltas	Ejes	Frente	Entrada	Uds.	REFERENCIA			
								Tipo	Dim	Mano	Caract.
	<ul style="list-style-type: none"> • VERSIÓN CON LLAVE DE OBRA • Versión eléctrica • Picaporte autobloqueante y 4 bulones • Tensión 12 V ca CE y corriente absorbida 3,1 A • Placa ref. 06224.50 	3 art. 00163.00.1 (06520.60.1) 1 art. 00120.00.1 de obra	4	85	-	64	1	17665	28	A	A
											
	<ul style="list-style-type: none"> • VERSIÓN CON LLAVE DE OBRA • 5 bulones 	3 art. 00163.00.1 (06520.60.1) 1 art. 00120.00.1 de obra	4	85	-	64	1	57655	28	A	A
											
	<ul style="list-style-type: none"> • VERSIÓN CON LLAVE DE OBRA • Picaporte y 4 bulones 	3 art. 00163.00.1 (06520.60.1) 1 art. 00120.00.1 de obra	4	85	-	64	1	57665	28	A	A
											
	<ul style="list-style-type: none"> • VERSIÓN CON LLAVE DE OBRA • Picaporte inferior y 4 bulones 	5 art. 00162.00.1 (06520.51.1) 1 art. 00121.00.1 de obra	4	85	-	64	1	1 57665	28	A	ZCC5
											
	<ul style="list-style-type: none"> • VERSIÓN CON LLAVE DE OBRA • Picaporte inferior y 4 bulones 	3 art. 00163.00.1 (06520.60.1) 1 art. 00120.00.1 de obra	4	85	-	64	5	1 57665	48	A	A
											



Características Técnicas:

- El sistema NEW CAMBIO FACILE permite cambiar la combinación para poder utilizar otras llaves distintas, sin desmontar la cerradura ni parte de la misma, haciéndolo exclusivamente con las llaves.
- Caja, picaporte reversible y bulones en acero cincado de alta resistencia
- Frente en acero cincado de alta resistencia
- Predisposición para cierres suplementarios

Accionamiento:

- **VERSIÓN CON LLAVE DE OBRA:**
La llave de obra acciona las cuatro vueltas.

Normativa:

- Producto conforme a la Norma Europea EN 12209
- Marcado CE (excepto artículos 17685 y 57675)

Patente:

- Sistema de protección de las borjas (actua sobre las 6 borjas durante la tentativa de apertura). Patente EP2212493B1

Mano:

0= Reversible

Dotación:

- Llaves
- Kit de cambio
- Embellecedor interno ref. 06143.00.0
- Embellecedor externo ref. 06082.00.0

New CambioFacile

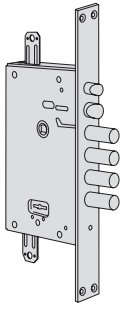
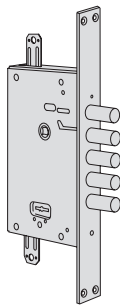
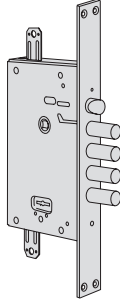
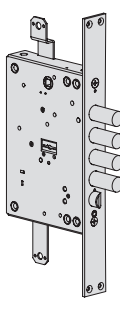
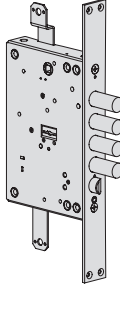
Tipología	Descripción	Llave artículo	Vueltas	Ejes	Frente	Entrada	Uds.	REFERENCIA			
								Tipo	Dim	Mano Dcha.	Mano Izda.
	<ul style="list-style-type: none"> • VERSIÓN CON LLAVE DE OBRA • Versión eléctrica • Picaporte autoblocante y 4 bulones • Tensión 12 V ca CE y corriente absorbida 3,1 A • Placa ref. 06224.50 	3 art. 00162.00.1 (06520.50.1)	4	85	35	67	1	17685	28	A	A
		1 art. 00120.00.1 de obra									
	<ul style="list-style-type: none"> • VERSIÓN CON LLAVE DE OBRA • 5 bulones 	3 art. 00162.00.1 (06520.50.1)	4	85	35	67	1	57675	28	A	A
		1 art. 00120.00.1 de obra									
	<ul style="list-style-type: none"> • VERSIÓN CON LLAVE DE OBRA • Picaporte inferior y 4 bulones 	3 art. 00162.00.1 (06520.50.1)	4	85	35	65	5	1 B7685	48	A	A
		1 art. 00120.00.1 de obra									

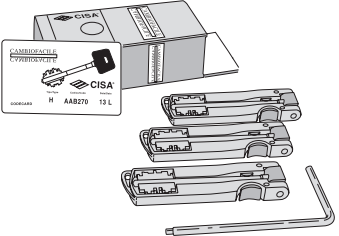

Tipología	Descripción	Uds.	REFERENCIA			
			Tipo	Dim	Mano	
					Dcha.	Izda.
 <p>New CambioFacile</p>	<ul style="list-style-type: none"> • 3 llaves cortas ref. 00162.00.1 • 1 Kit de cambio 	1	06520	50	1	-
	<ul style="list-style-type: none"> • 5 llaves cortas ref. 00162.00.1 • 1 Kit de cambio 	1	06520	51	1	-
	<ul style="list-style-type: none"> • 3 llaves largas ref. 00163.00.1 • 1 Kit de cambio 	1	06520	60	1	-
	<ul style="list-style-type: none"> • 5 llaves largas ref. 00163.00.1 • 1 Kit de cambio 	1	06520	61	1	-
 <p>New CambioFacile</p>	<ul style="list-style-type: none"> • 3 llaves cortas ref. 00170.00.1 • 1 Kit de cambio 	1	06520	55	1	-
	<ul style="list-style-type: none"> • 3 llaves largas ref. 00171.00.1 • 1 Kit de cambio 	1	06520	65	1	-

CILINDRO A BORJAS

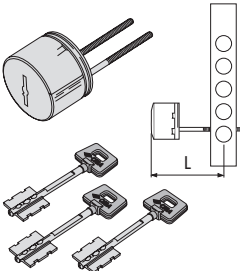
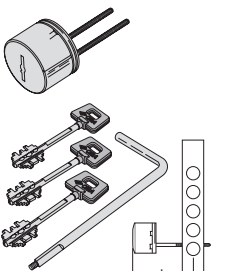
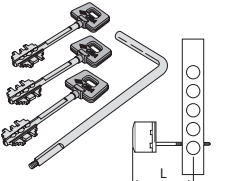
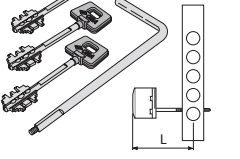
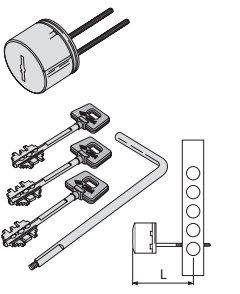
Tipología	Descripción	L	Uds.	REFERENCIA			
				Tipo	Dim	Mano	
					Dcha.	Izda.	
	<ul style="list-style-type: none"> • Adaptable a cerraduras de puerta acorazada • Llave cifrada sólo en el tallo de la llave • 3 llaves ref. 00162.00.1 	53	1	02715	10	1	-
	<ul style="list-style-type: none"> • Adaptable a cerraduras de puerta acorazada NEW CAMBIO FACILE • Llave cifrada en el tallo y en la pala • 3+3 llaves ref. 00162.00.1 	53	1	02716	50	1	-
	<ul style="list-style-type: none"> • Adaptable a cerraduras de puerta acorazada NEW CAMBIO FACILE • Llave cifrada en el tallo y en la pala • 5+5 llaves ref. 00162.00.1 	53	1	02716	51	1	-
	<ul style="list-style-type: none"> • Adaptable a cerraduras de puerta acorazada NEW CAMBIO FACILE • Llave cifrada en el tallo y en la pala • 3+3 llaves ref. 00163.00.1 	70	1	02716	60	1	-
	<ul style="list-style-type: none"> • Adaptable a cerraduras de puerta acorazada NEW CAMBIO FACILE • Llave cifrada en el tallo y en la pala • 5+5 llaves ref. 00163.00.1 	70	1	02716	61	1	-

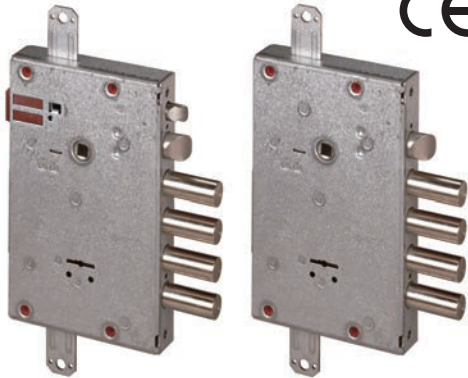

CE

Características Técnicas:

- Caja, picaporte reversible y bulones en acero cincado de alta resistencia

Dotación:

- Llaves
- Embellecedor interno ref. 06143.00.0
- Embellecedor externo ref. 06082.00.0
- Tubo guía llave ref. 06142.01.0

Accionamiento:

- **VERSIÓN CON LLAVE DE SERVICIO:**
La llave acciona el picaporte y las dos primeras vueltas de llave

Normativa:

- Producto conforme a la Norma Europea EN 12209
- Marcado CE (excepto artículos 17515, 57505 y 57506)

Mano:
0= Reversible

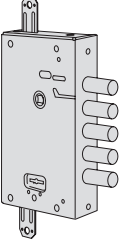
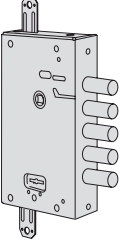
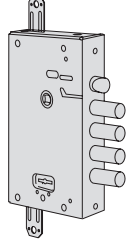
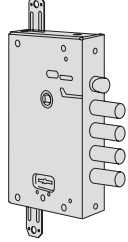
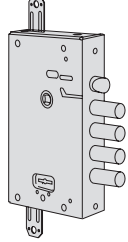
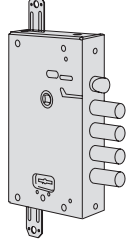
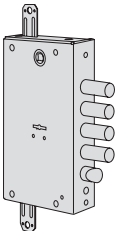
Tipología	Descripción	Llave artículo	Vueltas	Ejes	Frente	Entrada	Uds.	REFERENCIA			
								Tipo	Dim	Mano	Caract.
	<ul style="list-style-type: none"> • Versión eléctrica • Picaporte autoblocante y 4 bulones • Tensión 12 V ca CE y corriente absorbida 3,1 A • Placa ref. 06224.50.0 • Predispuesta para cierres suplementarios 	3 art. 00123.00.1	4	85	-	64	1	17515	28	0	0
	<ul style="list-style-type: none"> • 5 Bulones • Predispuesta para cierres suplementarios 	3 art. 00123.00.1	4	85	-	64	1	57505	28	0	0
	<ul style="list-style-type: none"> • 5 bulones • Versión con llave de servicio • Predispuesta para cierres suplementarios 	3 art. 00123.00.1 1 art. 00120.00.1 de servicio	4	85	-	64	1	57506	28	0	0
	<ul style="list-style-type: none"> • Picaporte y 4 bulones • Predispuesta para cierres suplementarios 	3 art. 00123.00.1	4	85	-	64	1	57515	28	0	0
	<ul style="list-style-type: none"> • Picaporte y 4 bulones • Versión con llave de servicio • Predispuesta para cierres suplementarios 	5 art. 00122.00.1	4	85	-	64	1	1 57515	28	0	ZCC5
	<ul style="list-style-type: none"> • Picaporte y 4 bulones • Versión con llave de servicio • Predispuesta para cierres suplementarios 	3 art. 00123.00.1 1 art. 00120.00.1 de servicio	4	85	-	64	1	57516	28	0	0
	<ul style="list-style-type: none"> • Picaporte y 4 bulones • Versión con llave de servicio • Predispuesta para cierres suplementarios 	5 art. 00122.00.1 1 art. 00121.00.1 de servicio	4	85	-	64	1	1 57516	28	0	ZCC5
	<ul style="list-style-type: none"> • Picaporte inferior y 4 bulones • Predispuesta para cierres suplementarios 	3 art. 00123.00.1	4	85	-	64	5	1 B7515	48	0	0





Características Técnicas:

- Caja, picaporte reversible y bulones en acero cincado de alta resistencia
- Frente 350x35 mm. en acero cincado de alta resistencia
- Frente 400x35 mm. en acero satinado latonado (57535.28.0.CV, 57536.28.0.CV)

Dotación:

- Llaves
- Embellecedor interno ref. 06143.00.0
- Embellecedor externo ref. 06082.00.0
- Cerradero 350x35 mm. niquelado ref. 06220.02.0 (Excepto versiones eléctricas)
- Cerradero 400x35 mm. latonado ref. 06220.05.0 (57535.28.0.CV, 57536.28.0.CV)

- En los modelos indicados, el cerradero está incluido en el precio pero es necesario referenciarlo a parte y se suministrará de forma separada

Accionamiento:

- **VERSIÓN CON LLAVE DE SERVICIO:**
La llave acciona el picaporte y las dos primeras vueltas de llave

Normativa:

- Producto conforme a la Norma Europea EN 12209
- Marcado CE (excepto artículos 17535, 57525 y 57526)

Mano:

0= Reversible

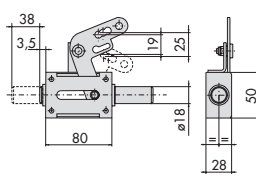
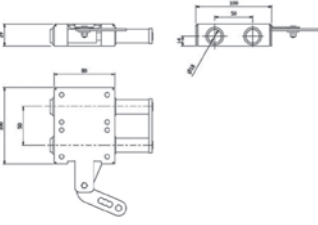
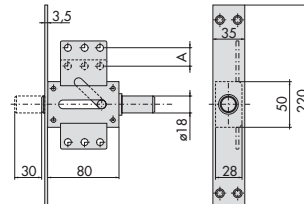
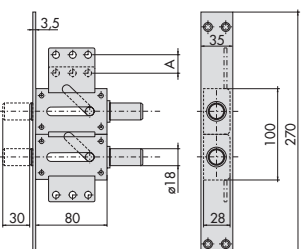
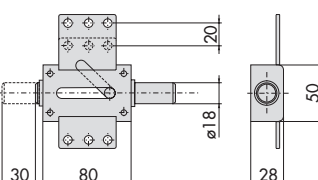
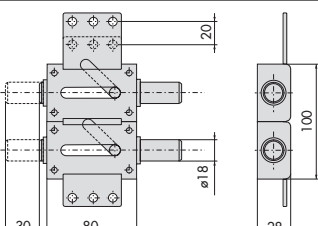

Tipología	Descripción	Llave artículo	Vueltas	Ejes	Frente	Entrada	Uds.	REFERENCIA			
								Tipo	Dim	Mano	Caract.
	<ul style="list-style-type: none"> • Versión eléctrica • Picaporte autobloqueante y 4 bulones • Tensión 12 V ca CE y corriente absorbida 3,1 A • Placa ref. 06224.50.0 • Predispuesta para cierres suplementarios 	3 art. 00122.00.1	4	85	35	67	1	17535	28	0	0
	<ul style="list-style-type: none"> • 5 bulones • Predispuesta para cierres suplementarios 	3 art. 00122.00.1	4	85	35	67	1	57525	28	0	0
	<ul style="list-style-type: none"> • 5 bulones • Versión con llave de servicio • Predispuesta para cierres suplementarios 	3 art. 00122.00.1 1 art. 00121.00.1 de servicio	4	85	35	67	1	57526	28	0	0
	<ul style="list-style-type: none"> • Picaporte y 4 bulones • Predispuesta para cierres suplementarios 	3 art. 00122.00.1 5 art. 00122.00.1	4	85	35	67	1	57535	28	0	0
	<ul style="list-style-type: none"> • Picaporte y 4 bulones • Versión con llave de servicio • Predispuesta para cierres suplementarios 	3 art. 00122.00.1 1 art. 00121.00.1 de servicio	4	85	35	67	1	57536	28	0	0
	<ul style="list-style-type: none"> • Picaporte inferior y 4 bulones • Predispuesta para cierres suplementarios 	5 art. 00122.00.1 1 art. 00121.00.1 de servicio	4	85	35	67	1	1 57536	28	00	CV
	<ul style="list-style-type: none"> • Picaporte inferior y 4 bulones • Predispuesta para cierres suplementarios 	3 art. 00122.00.1	4	85	35	67	5	1 B7535	48	0	0

Tipología	Descripción	Uds.	REFERENCIA			
			Tipo	Dim	Mano Dcha.	Mano Izda.
	<ul style="list-style-type: none"> Desviador lateral simple sin frente en acero cincado <p>Nota importante: Apto para instalación conjunta con cerraduras Serie ExitLock</p>	1	06433	00	0	0
	<ul style="list-style-type: none"> Desviador lateral doble sin frente en acero cincado <p>Notas importantes: Apto para instalación conjunta con cerraduras Serie ExitLock. Si no se indica lo contrario el artículo se suministra aleatoriamente para cierre superior e inferior (es posible cambiar la mano). Para el cierre superior indicar la referencia 06433.02.1 y para el cierre inferior indicar la referencia 06433.02.2</p>	1	06433	01	0	0
	<ul style="list-style-type: none"> Desviador lateral simple con frente en acero cincado 	1	06434	00	0	0
	<ul style="list-style-type: none"> Desviador lateral doble con frente en acero cincado 	1	06434	01	0	0
	<ul style="list-style-type: none"> Desviador lateral simple sin frente en acero cincado 	1	06437	00	0	0
	<ul style="list-style-type: none"> Desviador lateral doble sin frente en acero cincado 	1	06437	01	0	0



Tipología	Descripción	Uds.	REFERENCIA			
			Tipo	Dim	Mano Dcha. Izda.	
	<ul style="list-style-type: none"> Juego de barras en acero cincado para cierre superior e inferior Anclaje con ranura <p>Nota importante: Juego de barras NO apto para instalación conjunta con cerraduras Series NewCAMBIOFACILE</p>	1	06425	03	0	0
	<ul style="list-style-type: none"> Pareja desviadores en acero cincado para enganche de barras (pareja de enganches en acero cincado para cierres suplementarios) 	6	06418	01	0	0
	<ul style="list-style-type: none"> Juego de barras en acero cincado para cierre con desviadores laterales Anclaje doble 	1	06425	04	0	0
	<ul style="list-style-type: none"> Juego de barras en acero cincado para cierre con desviadores laterales Anclaje con tuerca <p>Nota importante: Apto para instalación conjunta con cerraduras Serie ExitLock</p>	6	06425	06	0	0
	<ul style="list-style-type: none"> Grupo de bobinas 12 V ca CE para cerraduras series 15500, 17500 	6	07086	00	0	0
	<ul style="list-style-type: none"> Grupo de bobinas 24 V ca CE para cerraduras series 15500, 17500 	6	07086	01	0	0
	<ul style="list-style-type: none"> Cerradero cincado 	6	06220	00	0	0
	<ul style="list-style-type: none"> Cerradero cincado 	6	06220	02	0	0
	<ul style="list-style-type: none"> Cerradero latonado 	6	06220	05	0	0
	<ul style="list-style-type: none"> Cerradero cincado (Versiones eléctricas) 	6	06220	20	0	0

Tipología	Descripción	L	Uds.	REFERENCIA			
				Tipo	Dim	Mano	Dcha. Izda.
	• Cerradero cincado (cerraduras ExitLock, MyEVO)	6	06220	26	0	0	
	• Cerradero cincado (desviador 06433-00)	6	06220	28	0	0	
	• Cerradero cincado (desviador 06433-01)	6	06220	29	0	0	
	• Frente cincado (cerraduras serie 57500)	6	06221	00	0	0	
	• Frente cincado (cerraduras serie 56500)	6	06221	01	0	0	
	• Frente cincado (cerraduras serie 17500)	6	06221	10	0	0	
	• Frente cincado (cerraduras serie 15500)	6	06221	11	0	0	
	• Frente cincado (cerradura B7515)	6	06221	15	0	0	
	• Frente cincado (cerradura B6535)	6	06221	16	0	0	
	• Frente cincado (cerradura B7685)	6	06221	18	0	0	
	• Frente cincado (cerradura E6536)	6	06221	64	0	0	

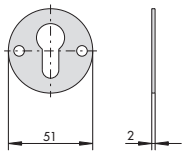
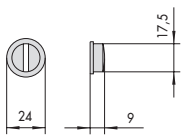
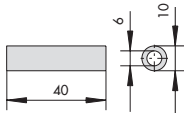
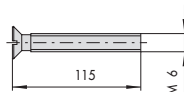
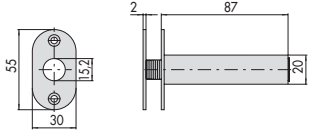
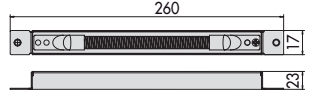
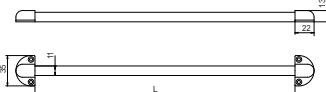
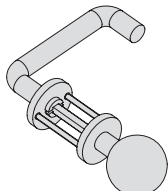
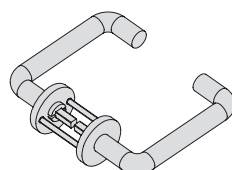

Tipología	Descripción	L	Uds.	REFERENCIA				
				Tipo	Dim	Mano Dcha. Izda.		
	<ul style="list-style-type: none"> Placa de acero para soldar (cerradura versión a borjas y a cilindro) 	6	1	06429	05	0	0	
	<ul style="list-style-type: none"> Protección antitaladro en acero al manganeso Para cerraduras a borjas Adaptable a la placa para soldar 	6	1	06429	50	0	0	
	<ul style="list-style-type: none"> Protección antitaladro en acero al manganeso Para cerraduras a cilindro Adaptable a la placa para soldar 	6	1	06429	51	0	0	
	<ul style="list-style-type: none"> Escudo de protección en acero carbonitrurado en acabado latón pulido Para cilindro C2000, C3000, ASIX, ASTRAL, ASTRAL SICUR, TEKNO, AP3 SICUR, RS3 SICUR 2 tornillos (M6) Disponible en acabado cromado lucido (Acabado 18) 	70	1	06460	50	0	0	
	<ul style="list-style-type: none"> Escudo de protección en acero carbonitrurado Para cilindro C2000, C3000, ASIX, ASTRAL, ASTRAL SICUR, TEKNO, AP3 SICUR, RS3 SICUR 2 tornillos (M6) Disponible en acabado cromado lucido (Acabado 18) 	110	1	06460	51	0	0	
	<ul style="list-style-type: none"> Escudo de protección en acero carbonitrurado Para cilindro C2000, C3000, ASIX, ASTRAL, ASTRAL SICUR, TEKNO, AP3 SICUR, RS3 SICUR 2 tornillos (M6) (Versión escudo componible) 	16	6	1	06480	00	0	0
	<ul style="list-style-type: none"> Embelecedor interno en acabado latón lucido (Accesorio escudo componible) <p>Consultar acabados disponibles</p>	12	1	06473	00	0	0	
	<ul style="list-style-type: none"> Embelecedor escudo de protección externo en acabado latón lucido (Accesorio escudo componible) <p>Consultar acabados disponibles</p>	6	1	06483	00	0	0	
	<ul style="list-style-type: none"> Anillo embellecedor externo para escudo de protección en acabado latón lucido (Accesorio escudo componible) <p>Consultar acabados disponibles</p>	6	1	06483	60	0	0	
	<ul style="list-style-type: none"> Anillo embellecedor interno para escudo de protección en acabado latón lucido (Accesorio escudo componible) <p>Consultar acabados disponibles</p>	6	1	06483	61	0	0	

Tipología	Descripción	L	Uds.	REFERENCIA			
				Tipo	Dim	Mano	Izda.
	<ul style="list-style-type: none"> • Espesor interno (Accesorio escudo componible) 	25		06472	40	0	0
	<ul style="list-style-type: none"> • Protector-rotor en acero carbonitrurado (Accesorio escudo componible) 	50		1 06472	00	0	0
	<ul style="list-style-type: none"> • Juego de alargadores (Accesorio escudo componible) 	25		1 06472	50	0	0
	<ul style="list-style-type: none"> • Tornillo en acero niquelado (Accesorio escudo componible) 	25		1 06047	51	0	0
	<ul style="list-style-type: none"> • Pasacables oculto con muelle flexible 	6		06515	00	0	0
	<ul style="list-style-type: none"> • Pasacables oculto con muelle flexible 	6		06515	15	0	0
	<ul style="list-style-type: none"> • Pasacables externo con muelle flexible 	300	1	1 06515	20	0	0
		600	1	1 06515	21	0	0
	<ul style="list-style-type: none"> • Juego de manilla y pomo en acabado bronce anodizado (cerraduras ExitLock, MyEVO) • Disponible en acabado niquel cromo satinado (Acabado B1) 	1		1 07070	50	0	0
	<ul style="list-style-type: none"> • Juego de manillas en acabado bronce anodizado (cerraduras ExitLock) • Disponible en acabado niquel cromo satinado (Acabado B1) 	1		1 07070	60	0	0

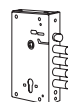



Características Técnicas:

- Frente y cerradero en acero satinado niquelado
- Caja en acero cincado
- Palanca en acero niquelada

Mano:

0= reversible

Normativa y certificación:

- Conforme a la norma Europea EN 12209, grado 3 Security (400 Kg. resistencia carga frontal y 500 Kg. carga lateral)

Dotación:

- Cerradero ref. 06283.02.0.B7
- Embellecedor ref. 06043.00.0
- Tornillos de fijación, cerradura y cilindro

• **Cilindro no incluido**

Tipología	Descripción	Vueltas	Ejes	Frente	Entrada	Uds.	REFERENCIA			
							Tipo	Dim	Mano	
									Dcha.	Izda.

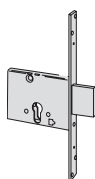

- Sólo palanca
- Cerradero ref. 06283.02.0.B7
- 2 embellecedores ref. 06043.00.0

3	-	25	52	1	1 56010	50	0	0
3	-	25	60	1	1 56010	60	0	0
3	-	25	70	1	1 56010	70	0	0

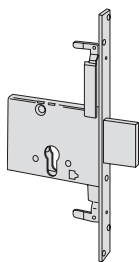

- Sólo palanca
- Predispuesta para cierres suplementarios
- Cerradero ref. 06283.02.0.B7
- 2 embellecedores ref. 06043.00.0
- 2 placas guía varillas ref. 06085.00
- Cerradero superior ref. 06084.00

Bajo pedido:

- Pareja de varillas ref. 06415.00
- Cerradero de suelo

3	-	25	60	1	1 56015	60	0	0
3	-	25	70	1	1 56015	70	0	0

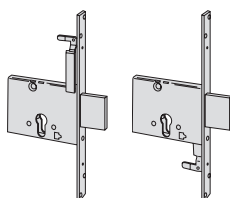

- Pareja de cerraduras sólo palanca
- Predispuestas para cierres suplementarios
- 2 cerraderos ref. 06283.02.0.B7
- 4 embellecedores ref. 06043.00.0
- 2 placas guía varillas ref. 06085.00
- Cerradero superior ref. 06084.00

Bajo pedido:

- Pareja de varillas ref. 06416.00
- Cerradero de suelo

3	-	25	60	1	1 56020	60	0	0
3	-	25	70	1	1 56020	70	0	0



Características Técnicas:

- Frente y cerradero en acero
- Caja en acero cincado
- Picaorte reversible niquelado
- Palanca de 4 vueltas en acero niquelado

Dotación:

- Cerradero
- Tornillos de fijación cerradura y cilindro

• **Cilindro no incluido**

Mano:
0= reversible

Tipología	Descripción					Uds.	REFERENCIA			
		Vueltas	Ejes	Frente	Entrada		Tipo	Dim	Mano Dcha. Izda.	

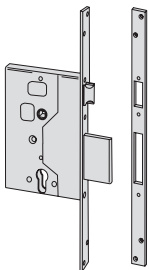
	<ul style="list-style-type: none"> • Picaorte y palanca • Cerradero ref. 06271.00 	4	85	25	60	1	56250	60	0	0
--	---	---	----	----	----	---	-------	----	---	---

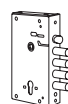

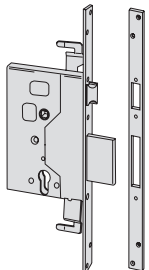
	<ul style="list-style-type: none"> • Picaorte y palanca • Predispuesta para cierres suplementarios • Cerradero ref. 06272.00 • 2 placas guía varillas ref. 06085.00 • Cerradero superior ref. 06084.00 <p>Bajo pedido:</p> <ul style="list-style-type: none"> • Pareja de varillas ref. 06415.00 • Cerradero de suelo 	4	85	25	60	1	56255	60	0	0
--	---	---	----	----	----	---	-------	----	---	---



Características Técnicas:

- Frente y cerradero en acero
- Caja en acero cincado
- Picaporte reversible niquelado
- Palanca en acero niquelada

Dotación:

- Cerradero
- Embellecedor interno ref. 06143.00.0
- Embellecedor externo ref. 06082.00.0
- 3 llaves
- Tornillos de fijación

Mano:

0= reversible

Para pedidos de cerradura versión SIN VARILLAS añadir (1.) delante de la referencia. Ejemplo: 1.57015.60.0

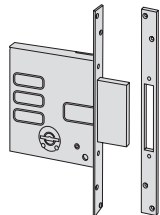
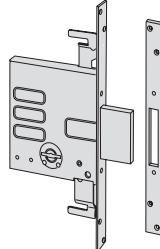
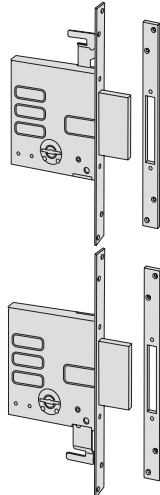
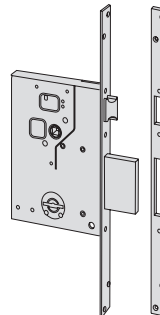
Tipología	Descripción	Llave artículo	Vueltas	Ejes	Frente	Entrada	Uds.	REFERENCIA			
								Tipo	Dim	Dcha.	Izda.
 <ul style="list-style-type: none"> • Sólo palanca • Cerradero ref. 06231.00 	00100.00.1	4	-	25	52	1	57010	50	0	0	
		4	-	25	60	1	57010	60	0	0	
		4	-	25	70	1	57010	70	0	0	
 <ul style="list-style-type: none"> • Sólo palanca • Cerradero ref. 06231.00 	00100.00.1	4	-	25	60	1	57015	60	0	0	
		4	-	25	70	1	57015	70	0	0	
 <ul style="list-style-type: none"> • Pareja de cerraduras sólo palanca • Predispuestas para cierres suplementarios • Dos cerraderos ref. 06235.00 • 2 placas guía varillas ref. 06085.00 • Cerradero superior ref. 06084.00 • Pareja de varillas ref. 06416.00 	00100.00.1	4	-	25	60	1	57020	60	0	0	
		4	-	25	70	1	57020	70	0	0	
 <ul style="list-style-type: none"> • Sólo palanca • Cerradero ref. 06231.00 	00100.00.1	4	85	25	60	1	57250	60	0	0	

Para pedidos de cerradura versión SIN VARILLAS añadir (1.) delante de la referencia. Ejemplo: 1.57255.60.0

Tipología	Descripción	Llave artículo	Vueltas	Ejes	Frente	Entrada	Uds.	REFERENCIA			
								Tipo	Dim	Dcha.	lзда.
	<ul style="list-style-type: none"> • Picaporte y palanca • Predispuesta para cierres suplementarios • Cerradero ref. 06272.00 • 2 placas guía varillas ref. 06085.00 • Cerradero superior ref. 06084.00 • Pareja de varillas ref. 06415.00 	00100.00.1	4	85	25	60	1	57255	60	0	0

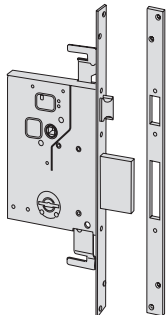

Características Técnicas:

- Frente y cerradero en acero satinado latonado barnizado
- Caja en acero cincado
- Picaporte reversible níquelado
- Bulones en acero níquelado

Dotación:

- Cerradero
- Embellecedor interno ref. 06143.00.0
- Embellecedor externo ref. 06082.00.0
- 3 llaves
- Tornillos de fijación

Mano:
0= reversible

Para pedidos de cerradura versión SIN VARILLAS añadir (1.) delante de la referencia. Ejemplo: 1.57265.60.0

Tipología	Descripción	Llave artículo	Vueltas	Ejes	Frente	Entrada	Uds.	REFERENCIA			
								Tipo	Dim	Dcha.	lzda.
	<ul style="list-style-type: none"> • 3 Bulones • Cerradero ref. 06283.00 	00100.00.1	4	-	25	50	1	57028	50	0	0
	<ul style="list-style-type: none"> • 4 Bulones • Cerradero ref. 06283.01 	00100.00.1	4	-	25	60	1	57028	60	0	0
	<ul style="list-style-type: none"> • Picaporte y 4 bulones • Cerradero ref. 06284.00 	00101.00.1	4	85	25	60	1	57260	60	0	0
	<ul style="list-style-type: none"> • Picaporte y 4 bulones • Predispuestas para cierres suplementarios • Cerradero ref. 06284.00 • 2 placas guía varillas ref. 06085.00 • Cerradero superior ref. 06084.00 • Pareja de varillas ref. 06415.00 	00101.00.1	4	85	25	60	1	57265	60	0	0

Características Técnicas:

- Frente y cerradero en acero
- Caja en acero cincado
- Picaporte reversible niquelado
- Palanca de 2 vueltas en acero niquelado

Dotación:

- Cerradero
- Embellecedor interno ref. 06143.00.0
- Embellecedor externo ref. 06082.00.0
- 3 llaves
- Tornillos de fijación

Mano:
0= reversible

Para pedidos de cerradura versión SIN VARILLAS añadir (1.) delante de la referencia. Ejemplo: 1.57215.60.0

Tipología	Descripción	Llave artículo	Vueltas	Ejes	Frente	Entrada	Uds.	REFERENCIA			
								Tipo	Dim	Dcha.	Izda.
	<ul style="list-style-type: none"> • Picaporte y palanca • Cerradero ref. 06278.00 	00100.00.1	2	85	22	40	1	57211	40	0	0
			2	85	22	45	1	57211	45	0	0
			2	85	22	50	1	57211	50	0	0
			2	85	22	60	1	57211	60	0	0
	<ul style="list-style-type: none"> • Picaporte y palanca • Predispuesta para cierres suplementarios • Cerradero ref. 06272.00 • 2 placas guía varillas ref. 06085.00 • Cerradero superior ref. 06084.00 • Pareja de varillas ref. 06415.00 	00100.00.1	2	85	25	45	1	57215	45	0	0
			2	85	25	50	1	57215	50	0	0
			2	85	25	60	1	57215	60	0	0
	<ul style="list-style-type: none"> • Sólo palanca • Cerradero ref. 06282.00 	00100.00.1	2	-	22	40	1	57220	40	0	0
			2	-	22	45	1	57220	45	0	0
			2	-	22	50	1	57220	50	0	0
			2	-	22	60	1	57220	60	0	0
	<ul style="list-style-type: none"> • Sólo palanca • Predispuesta para cierres suplementarios • Cerradero ref. 06235.00 • 2 placas guía varillas ref. 06085.00 • Cerradero superior ref. 06084.00 • Pareja de varillas ref. 06415.00 	00100.00.1	2	-	25	45	1	57225	45	0	0
			2	-	25	50	1	57225	50	0	0
			2	-	25	60	1	57225	60	0	0
	<ul style="list-style-type: none"> • Pareja de cerraduras sólo palanca • Predispuestas para cierres suplementarios • Dos cerraderos ref. 06235.00 • 2 placas guía varillas ref. 06085.00 • Cerradero superior ref. 06084.00 • Pareja de varillas ref. 06416.00 	00100.00.1	2	-	25	45	1	57230	45	0	0
			2	-	25	50	1	57230	50	0	0
			2	-	25	60	1	57230	60	0	0

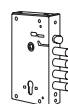



Características Técnicas:

- Caja y cerradero en acero, acabado bronce antiguo metalizado
- Picaporte en acero niquelado
- Bulones en acero niquelado
- Tubo guía llave, externo

Dotación:

- Cerradero
- Embellecedor externo ref. 06140.00.0
- 3 llaves:
 - ref. 00125.00.1 para mano 1
 - ref. 00125.00.2 para mano 2
- Tornillos de fijación e instrucciones

Mano:

- 1=derecha
- interna
- 2=izquierda
- interna

Normativa y certificación:

- Conforme a la norma Europea EN 12209, grado 6 Security (600 Kg. resistencia carga frontal y 1000 Kg. carga lateral)

Tipología	Descripción	Llave articulo	Vueltas	Entrada	Uds.	REFERENCIA			
						Tipo	Dim	Mano Dcha.	Izda.
	<ul style="list-style-type: none"> • Sólo palanca, 4 bulones 	00125.00.1/2	4	64	1	1 57152	60	1	2
	<ul style="list-style-type: none"> • Sólo palanca, 4 bulones • Tres puntos de cierre <p>BAJO PEDIDO:</p> <ul style="list-style-type: none"> • Kit de varillas ref. 06425.08 • Juego desviadores ref. 06418.00 	00125.00.1/2	4	64	1	1 57162	60	1	2
	<ul style="list-style-type: none"> • Sólo palanca, 4 bulones • Cinco puntos de cierre • Caja secundaria con reenvíos <p>BAJO PEDIDO:</p> <ul style="list-style-type: none"> • Kit de varillas ref. 06426.08 • Juego desviadores ref. 06418.00 	00125.00.1/2	4	64	1	1 57172	60	1	2
	<ul style="list-style-type: none"> • Picaporte y palanca, 3 bulones • Tirador interior 	00125.00.1/2	4	64	1	1 57157	60	1	2
	<ul style="list-style-type: none"> • Picaporte y palanca, 3 bulones • Tirador interior • Tres puntos de cierre <p>BAJO PEDIDO:</p> <ul style="list-style-type: none"> • Kit de varillas ref. 06425.08 • Juego desviadores ref. 06418.00 	00125.00.1/2	4	64	1	1 57167	60	1	2
	<ul style="list-style-type: none"> • Picaporte y palanca, 3 bulones • Tirador interior • Cinco puntos de cierre • Caja secundaria con reenvíos <p>BAJO PEDIDO:</p> <ul style="list-style-type: none"> • Kit de varillas ref. 06426.08 • Juego desviadores ref. 06418.00 	00125.00.1/2	4	64	1	1 57177	60	1	2



Características Técnicas:

- Caja y cerradero en acero, acabado bronce antiguo metalizado
- Picaporte en acero niquelado
- Bulones en acero niquelado

Dotación:

- Cerradero
- Embellecedor externo ref. 06043.00.0
- Embellecedor interno ref. 1.06458.11.0
- Tornillos de fijación e instrucciones

Mano:

1=derecha

2=izquierda

Normativa y certificación:

- Conforme a la norma Europea EN 12209, grado 6 Security (600 Kg. resistencia carga frontal y 1000 Kg. carga lateral)

• **Cilindro no incluido**

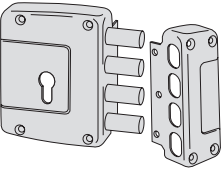
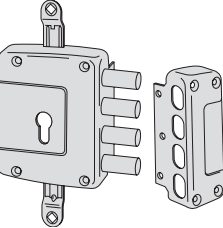
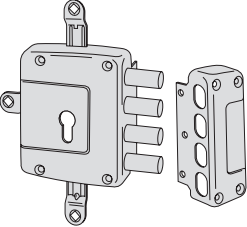
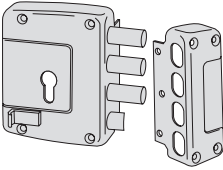
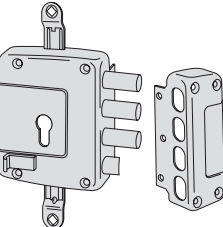
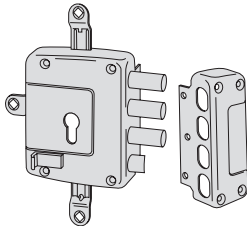
Tipología	Descripción	Vueltas	Entrada	Uds.	REFERENCIA			
					Tipo	Dim	Mano Dcha. Izda.	
	<ul style="list-style-type: none"> • Sólo palanca, 4 bulones 	4	64	1	1 56152	60	1	2
	<ul style="list-style-type: none"> • Sólo palanca, 4 bulones • Tres puntos de cierre <p>BAJO PEDIDO:</p> <ul style="list-style-type: none"> • Kit de varillas ref. 06425.08 • Juego desviadores ref. 06418.00 	4	64	1	1 56162	60	1	2
	<ul style="list-style-type: none"> • Sólo palanca, 4 bulones • Cinco puntos de cierre • Caja secundaria con reenvíos <p>BAJO PEDIDO:</p> <ul style="list-style-type: none"> • Kit de varillas ref. 06426.08 • Juego desviadores ref. 06418.00 	4	64	1	1 56172	60	1	2
	<ul style="list-style-type: none"> • Picaporte y palanca, 3 bulones • Tirador interior 	4	64	1	1 56157	60	1	2
	<ul style="list-style-type: none"> • Picaporte y palanca, 3 bulones • Tirador interior • Tres puntos de cierre <p>BAJO PEDIDO:</p> <ul style="list-style-type: none"> • Kit de varillas ref. 06425.08 • Juego desviadores ref. 06418.00 	4	64	1	1 56167	60	1	2
	<ul style="list-style-type: none"> • Picaporte y palanca, 3 bulones • Tirador interior • Cinco puntos de cierre • Caja secundaria con reenvíos <p>BAJO PEDIDO:</p> <ul style="list-style-type: none"> • Kit de varillas ref. 06426.08 • Juego desviadores ref. 06418.00 	4	64	1	1 56177	60	1	2

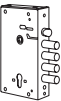

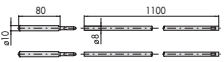
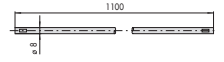
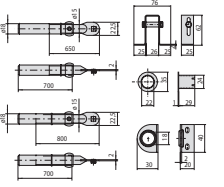
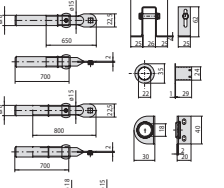
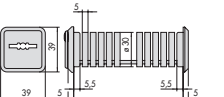
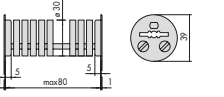
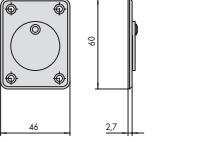
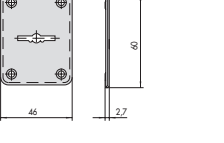
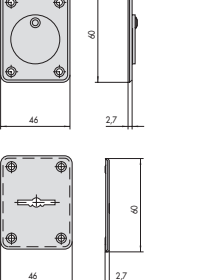

Tipología	Descripción	Para serie/artículo	 Uds.	REFERENCIA			
				Tipo	Dim	Mano Dcha.	Izda.
	• Pareja de varillas de 8 mm con puntal de 10 mm	56015, 56255, 57015, 57215, 57225, 57255, 57265	12	06415	00	0	0
	• Pareja de varillas de 8 mm con puntal de 10 mm	56020, 57020, 57230	10	06416	00	0	0
	• Serie completa de varillas (2 uds. artículo 06417)	56162, 56167 57162, 57167 57192	1	1 06425	08	0	0
	• Serie completa de varillas (4 uds. artículo 06417 y 1 ud. artículo 06419)	56172, 56177 57172, 57177	1	1 06426	08	0	0
	• Guía llave para cerraduras de borjas de embutir con escudo interior y exterior	57000	5	06119	00	0	0
	• Guía llave para cerraduras de borjas de embutir	57000	12	06142	00	0	0
	• Embellecedor interior en latón	57000	12	06143	00	0	0
	• Embellecedor exterior en latón	57000	12	06082	00	0	0
	• Embellecedor interior y exterior en latón	57000	1	06143	02	0	0

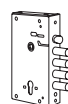
Tipología	Descripción	Para serie/artículo	Uds.	REFERENCIA			
				Tipo	Dim	Mano Dcha.	Izda.
	<ul style="list-style-type: none"> Embellecedor externo en latón 	56010, 56015, 56020, 56152, 56162, 56172, 56157, 56167, 56177	100	06043	00	0	0
	<ul style="list-style-type: none"> Embellecedor interno en aluminio acabado bronce antiguo metalizado 	56152, 56162, 56172, 56157, 56177	12	1 06458	11	0	0
	<ul style="list-style-type: none"> Cerradero en acero acabado bronce antiguo metalizado 	56152, 56162, 56172, 56157, 56167, 56172, 57152, 57162, 57172, 57157, 57167, 57177	2	1 07055	00	0	0
	<ul style="list-style-type: none"> Escudo de protección externo en acero carbonitrurado, acabado latón lucido <p>EN DOTACIÓN:</p> <ul style="list-style-type: none"> -Cuerpo escudo -Funda escudo -Embellecedor externo cubre tornillos M6 x 45 mm <ul style="list-style-type: none"> • Disponible en acabado cromado lucido (Acabado 18) y cromado satinado niquelado (Acabado B1), sin incremento de precio 	56010, 56015, 56020, 56152, 56162, 56172, 56157, 56167, 56177, 56250, 56255	6	1 06490	02	0	0
	<ul style="list-style-type: none"> Espesor cincado de 2 mm para escudo de protección 	06490-02	6	06472	40	0	0
	<ul style="list-style-type: none"> Juego desviadores en acero acabado bronce para enganche varillas 	56152, 56162, 56172, 56157, 56167, 56177, 57152, 57162, 57172, 57157, 57167, 57177	12	06418	00	0	0
	<ul style="list-style-type: none"> Varilla cincada regulable en acero acabado bronce 	56152, 56162, 56172, 56157, 56167, 56177, 57152, 57162, 57172, 57157, 57167, 57177	6	06424	00	0	0
	<ul style="list-style-type: none"> Cierre alto/bajo para hoja secundaria <p>Mecanismo accionado a través del botón interno</p> <p>BAJO PEDIDO:</p> <p>2 Kits de varillas art. 1.06425.08.0</p>		1	1 57192	00	0	0

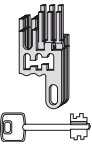

Tipología	Descripción	Para serie/artículo	 Uds.	REFERENCIA			
				Tipo	Dim	Mano Dcha.	Mano Izda.
	<ul style="list-style-type: none"> Juego de borjas en acero con 3 llaves ref. 00125.00.1 	57157.60.1	1	07590	35	0	0
		57167.60.1					
57177.60.1							
	<ul style="list-style-type: none"> Juego de borjas en acero con 3 llaves ref. 00125.00.1 	57152.60.1	1	07590	36	0	0
		57162.60.1					
57172.60.1							
	<ul style="list-style-type: none"> Juego de borjas en acero con 3 llaves ref. 00125.00.2 	57152.60.2	1	07590	37	0	0
		57162.60.2					
57172.60.2							
	<ul style="list-style-type: none"> Juego de borjas en acero con 3 llaves ref. 00125.00.2 	57157.60.2	1	07590	38	0	0
		57167.60.2					
57177.60.2							
	<ul style="list-style-type: none"> Juego de borjas en acero con 3 llaves ref. 00100.00.1 	57010, 57015	1	07591	01	0	0
	<ul style="list-style-type: none"> Pareja de juegos de borjas en acero con 3 llaves ref. 00100.00.1 	57020	1	07591	05	0	0
	<ul style="list-style-type: none"> Juego de borjas en acero con 3 llaves ref. 00100.00.1 	57211, 57215	1	07591	12	0	0

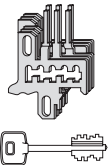
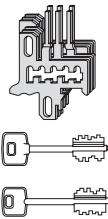
Tipología	Descripción	Para serie/artículo	 Uds.	REFERENCIA			
				Tipo	Dim	Mano Dcha. Izda.	
	<ul style="list-style-type: none"> Juego de borjas en acero con 3 llaves ref. 00100.00.1 	57220, 57225	1	07591	15	0	0
	<ul style="list-style-type: none"> Juego de borjas en acero con 3 llaves ref. 00100.00.1 	57250, 57255, 57260, 57265	1	07591	21	0	0
	<ul style="list-style-type: none"> Juego de borjas en acero con 3 llaves ref. 00122.00.1 	57515, 57535	1	07591	29	0	0
	<ul style="list-style-type: none"> Juego de borjas en acero con 3 llaves ref. 00122.00.1 + 1 llave de servicio ref. 00121.00.1 	57516, 57536	1	07591	39	0	0

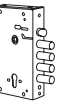

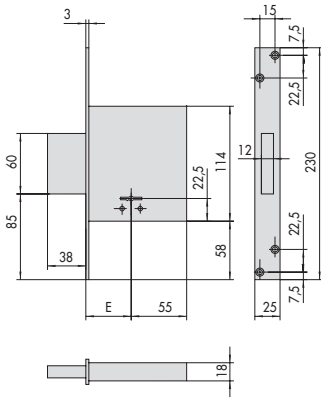

SERIE
57010
E = 52 - 60 - 70

1

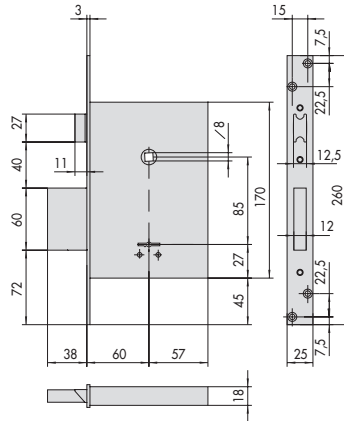

SERIE
57250

4

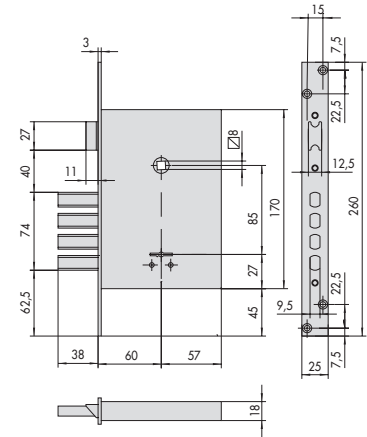

SERIE
57260

7

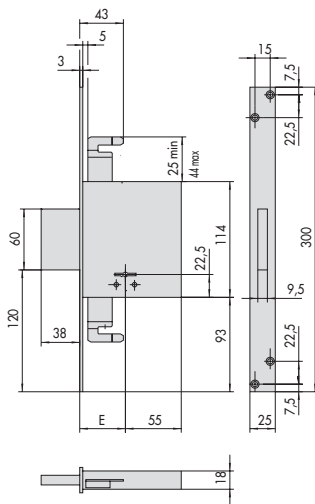

SERIE
57015
E = 60 - 70

2

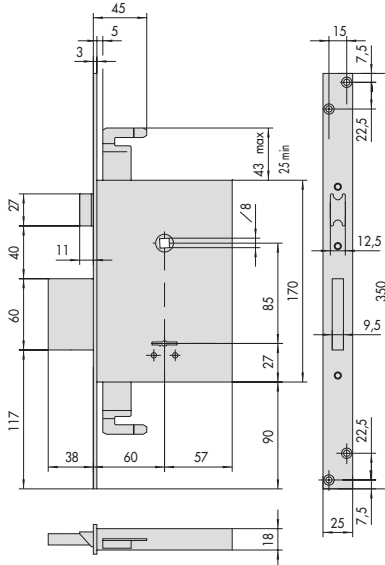

SERIE
57255

5

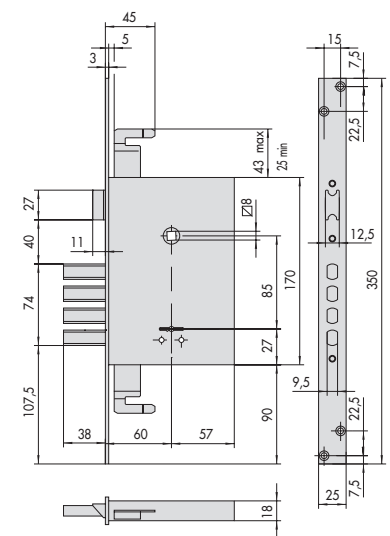

SERIE
57265

8

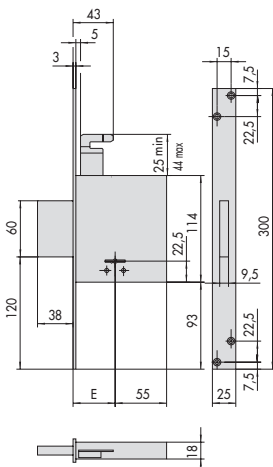

SERIE
57020
E = 60 - 70

3

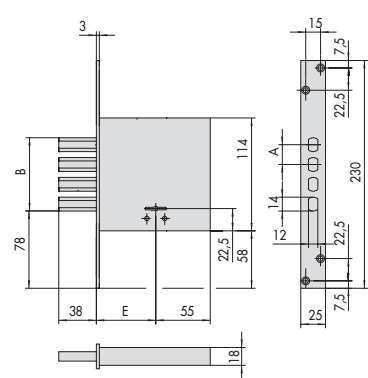

ARTÍCULO	E	A	B	N.º BULONES
57028.50	52	23	60	3
57028.60	60	20	74	4

6

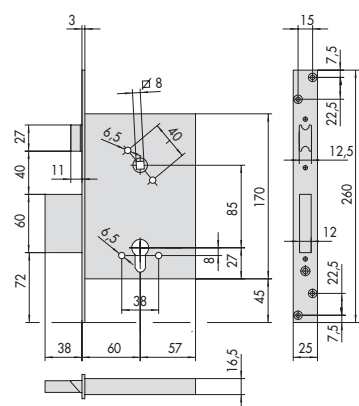

ARTÍCULO
56250.60

9

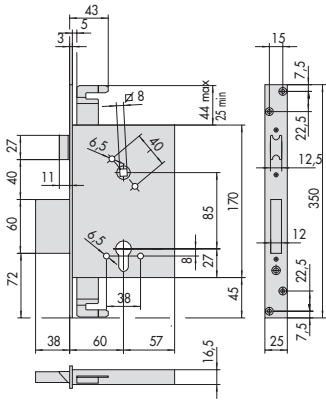

ARTÍCULO
56255.60

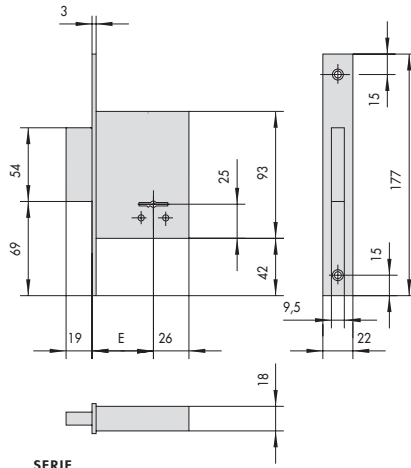

SERIE
57220
E = 40 - 45 - 50 - 60

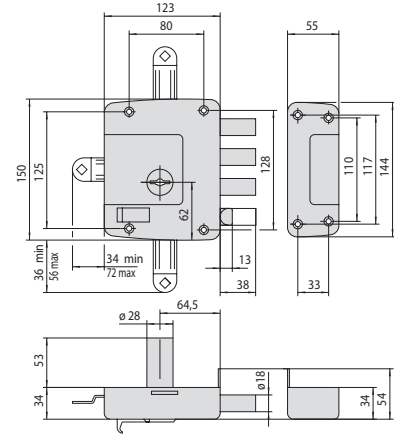

ARTÍCULO
57152.60, 57157.60, 57162.60,
57167.60, 57172.60, 57177.60

10

13

16

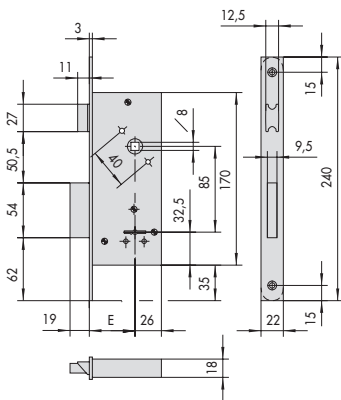

SERIE
57211
E = 40 - 45 - 50 - 60

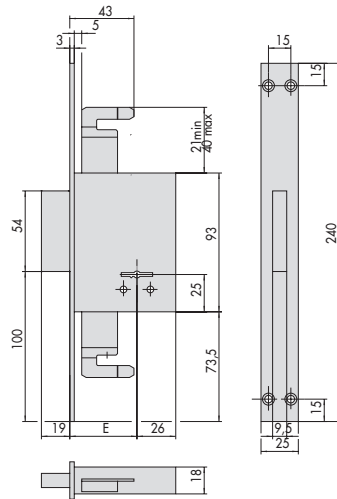

SERIE
57225
E = 45 - 50 - 60

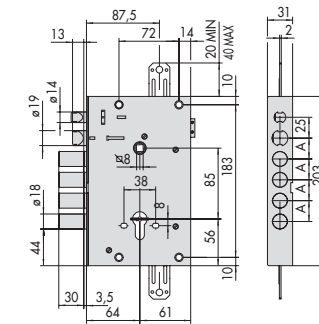

SERIE
15515, 17515, 17665

A = 28

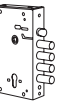

11

14

17

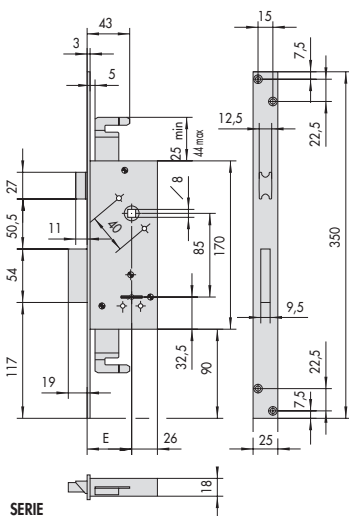

SERIE
57215
E = 45 - 50 - 60

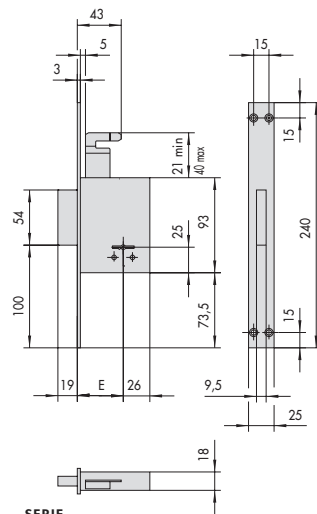

SERIE
57230
E = 45 - 50 - 60

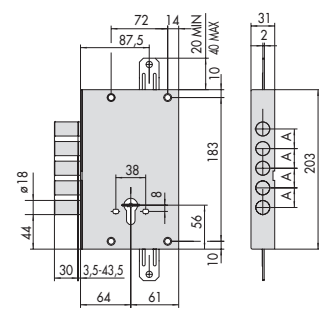

SERIE
57505, 57506, 57655, 56505

A = 28

12

15

18

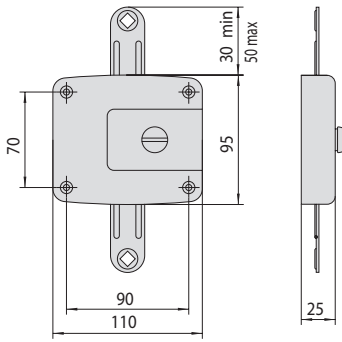

ARTÍCULO 57192

28

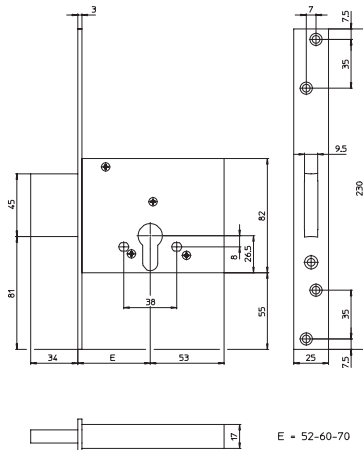

ARTÍCULO 56010

E - 52-60-70

31

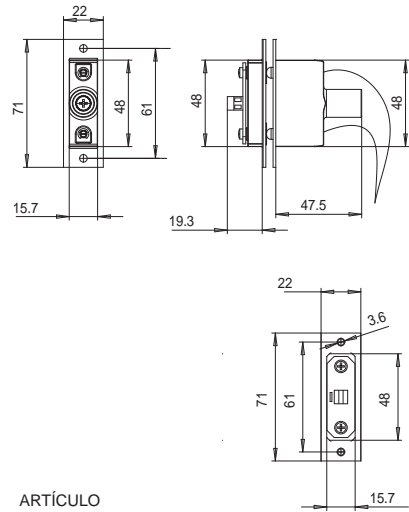

ARTÍCULO 06510.50

34

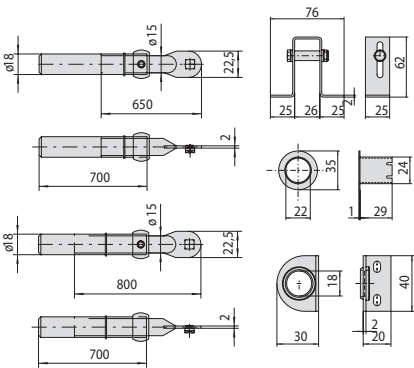

ARTÍCULO 06425.08

29

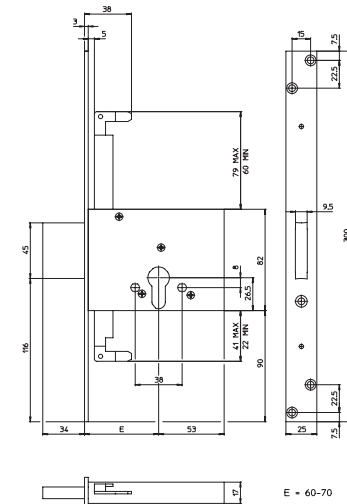

ARTÍCULO 56015

E - 60-70

32

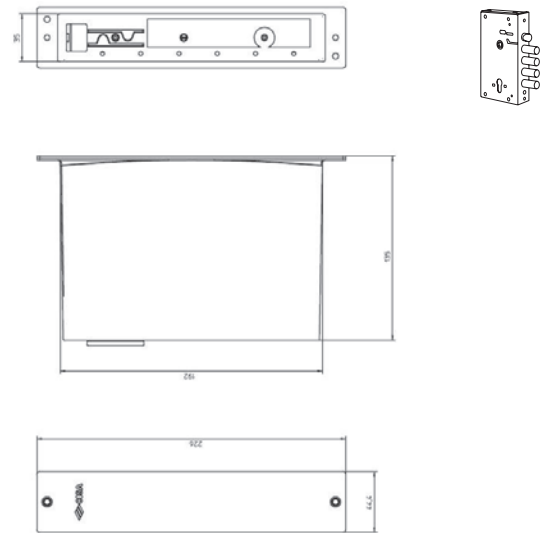

ARTÍCULO 07030.81

35

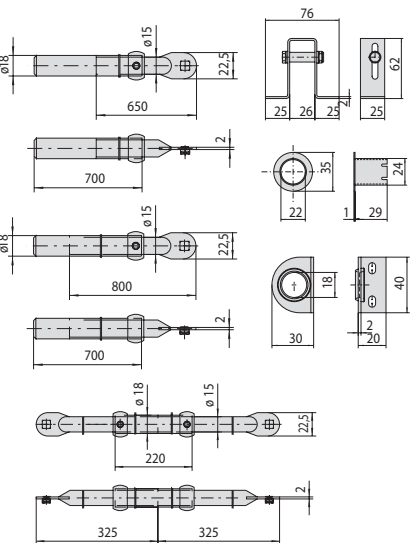

ARTÍCULO 06426.08

30

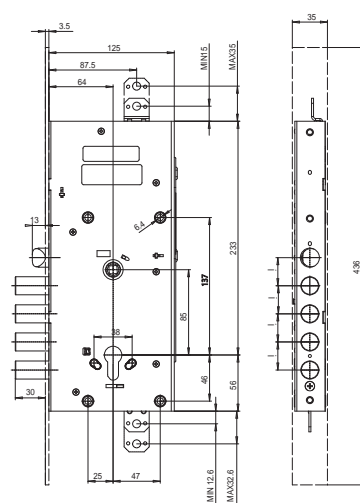

ARTÍCULO E6516, E6517, E6536, E6537

33

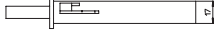
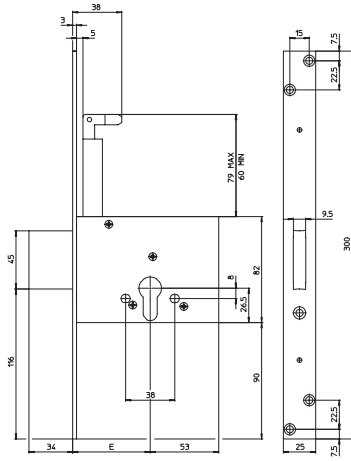

E - 60-70

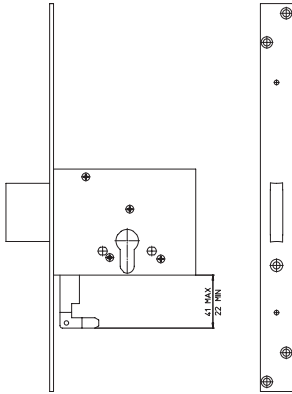
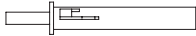

ARTÍCULO
56020

36



Llaves en bruto



Llaves para cilindros y candados	163
Llaves para cerraduras de borja y cajas fuertes	166
Programa Solution Partner y varios (consultar con atención al cliente)	167

Tipología	Descripción	L	Piones	 Uds.	REFERENCIA			
					Tipo	Dim	Mano	
						Dcha.	Izda.	

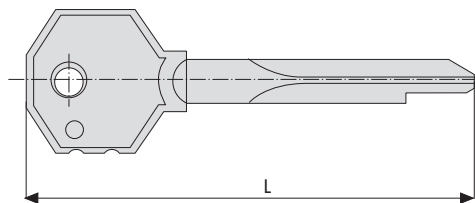

- Cruciforme
- Acero niquelado

75	6	25	00210	00	0	0
90	6	25	00211	00	0	0

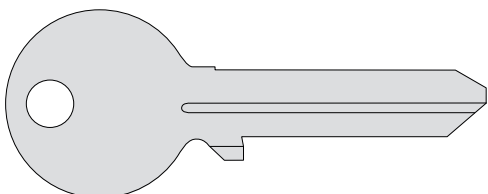

- Latón niquelado

-	6	25	01210	00	-	2
---	---	----	-------	----	---	---

C2000

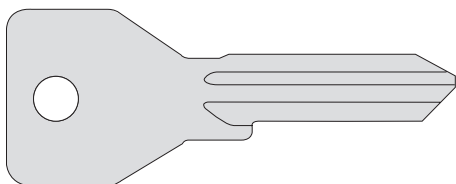

- Latón niquelado
- Cuello extralargo

-	5	50	01070	10	1	2
---	---	----	-------	----	---	---

C2000

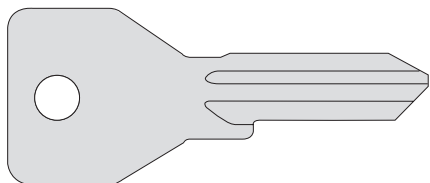

- Latón niquelado
- Cuello extralargo

-	4	50	01070	05	1	2
---	---	----	-------	----	---	---

C2000

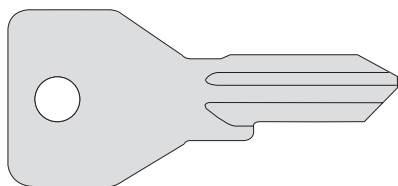

- Latón niquelado
- Cuello extralargo

-	3	50	01070	01	1	2
---	---	----	-------	----	---	---

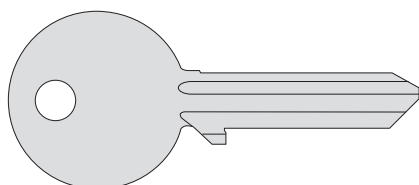

- Latón niquelado
(candado 22010.50/60.0 y
22011.50/52.0)
(Cerradura 41010.80.0)

-	5	50	01310	00	1	2
---	---	----	-------	----	---	---

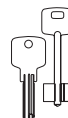

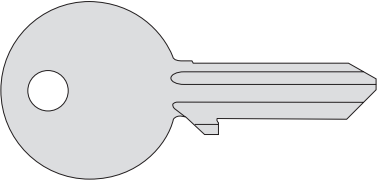
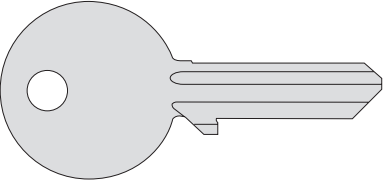
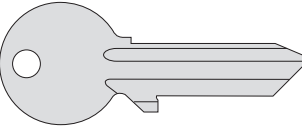
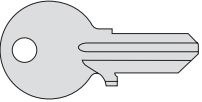
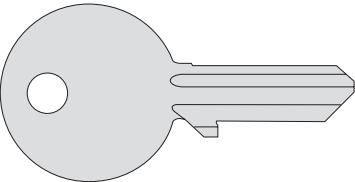
Tipología	Descripción	L	Pitones	Uds.	REFERENCIA			
					Tipo	Dim	Mano	Dcha. Izda.
	• Latón niquelado (Cierre ovalado 44010/44011)	-	4	50	01320	00	1	2
	• Latón niquelado (Cilindro ovalado y candado 22010.40.0)	-	5	50	01410	00	1	2
	• Latón niquelado (Candado 22010.30.0)	-	4	50	01430	00	1	2
	• Latón niquelado (Candado 22010.15.0)	-	3	50	01510	00	1	2
	• Latón niquelado (Cilindro ovalado)	-	3	50	01425	00	1	2

Tipología	Descripción	L	Pines	 Uds.	REFERENCIA			
					Tipo	Dim	Mano	Izda.
 	<ul style="list-style-type: none"> • Latón niquelado 	-	3	50	01040	01	1	-
		-	4	50	01040	02	1	-
		-	4	50	01040	03	1	-
		-	4	50	01053	01	1	-
		-	5	50	01040	04	1	-
		-	5	50	01040	05	1	-
	<ul style="list-style-type: none"> • Latón niquelado • Cuello extralargo (Cerradura 41510.78.0) 	-	5	50	01060	10	1	-
	<ul style="list-style-type: none"> • Perfil LIM • Latón niquelado (Candado 26020.50/60.0 y candados acorazados) 	-	5	50	00401	00	1	2
<h3>Asix</h3>	<ul style="list-style-type: none"> • Latón niquelado 	-	6	50	00670	01	0	0
<h3>Asix P8</h3>	<ul style="list-style-type: none"> • Latón niquelado 	-	8	1	00670	10	0	0
<h3>Astral</h3>	<ul style="list-style-type: none"> • Latón niquelado 	-	10	50	00620	01	0	0
<h3>Astral S</h3>	<ul style="list-style-type: none"> • Latón niquelado • Cabeza de plástico • Cuello extralargo 	-	10	50	00620	90	0	0

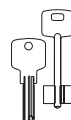

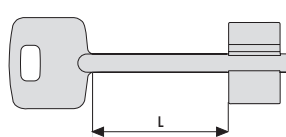
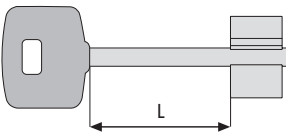
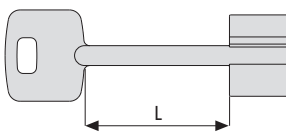
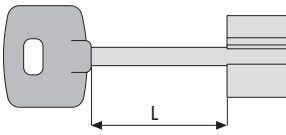
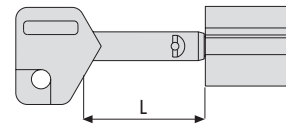
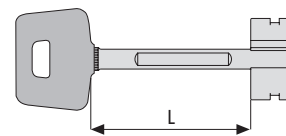
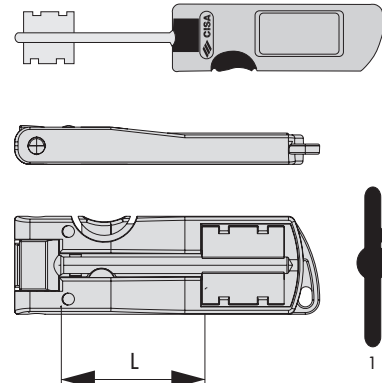
Tipología	Descripción	L	Pitones	Uds.	REFERENCIA			
					Tipo	Dim	Mano	Izda.
	<ul style="list-style-type: none"> • Latón niquelado (Cerraduras a borjas de embutir de 2 y 4 vueltas, cajas fuertes) 	35,5	25	00100	00	1	2	
		60	25	00102	00	1	-	
	<ul style="list-style-type: none"> • Latón niquelado • Cabeza de plástico (Cajas fuertes) 	35,5	25	00101	00	1	2	
	<ul style="list-style-type: none"> • Latón niquelado (Cerraduras a borjas de sobreponer o llave de servicio puerta acorazada) 	62	25	00120	00	1	2	
		37	25	00121	00	1	2	
	<ul style="list-style-type: none"> • Latón niquelado • Cabeza de plástico (Cerraduras a borjas para puertas acorazadas) 	37	10	00122	00	1	-	
		58	25	00123	00	1	-	
	<ul style="list-style-type: none"> • Latón niquelado • Telescópica (Cerraduras a borjas de sobreponer) 	60	10	00125	00	1	2	
	<ul style="list-style-type: none"> • Latón niquelado • Cabeza de plástico (Cerraduras de puerta acorazada serie RECIFRABLE o cilindros a borjas) 	44	10	00162	00	1	-	
		64	10	00163	00	1	-	
	<ul style="list-style-type: none"> • Sistema articulado • Latón niquelado (Cerraduras de puerta acorazada serie RECIFRABLE) 	44	10	00170	00	1	-	
		64	10	00171	00	1	-	

Tipología	Descripción
-----------	-------------

C3000/C3000 S

- Consultar condiciones de distribución
C3000 CENTER

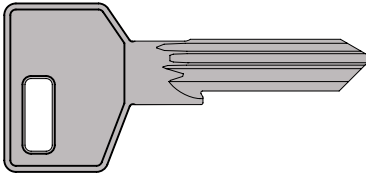

Astral Tekno PRO

- Consultar condiciones de distribución
ASTRAL TEKNO CENTER

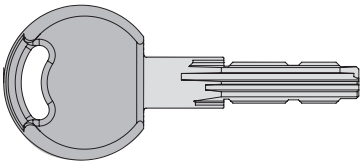

AP4 S

- Consultar programa CISA SOLUTION
PARTNER AP4

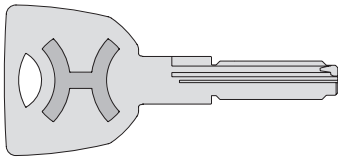

RX

- Consultar condiciones de distribución
RED EXPERT CENTER

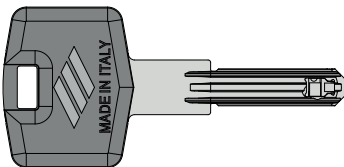



Cilindros



Cilindros euoperfil de seguridad Serie RS5.....	171
Cilindros euoperfil de seguridad Serie AP4 S.....	175
Cilindros euoperfil de seguridad Series AP4 S, ASTRAL S, C3000 S MODULO SYSTEM	179
Cilindros euoperfil de seguridad Serie ASTRAL TEKNO PRO	184
Cilindros euoperfil de seguridad Serie ASTRAL S.....	188
Cilindros euoperfil de seguridad Serie ASIXP8	192
Cilindros euoperfil de seguridad Serie ASIXP8 PRO	194
Cilindros euoperfil de seguridad Serie ASIX.....	198
Cilindros euoperfil de serreta Serie C3000 S	202
Cilindros euoperfil de serreta Serie C3000.....	204
Cilindros euoperfil de serreta Serie C2000	208
Cilindros especiales	211
Cilindros varios	212
Cilindros euoperfil de serreta Serie Cisa LOCKING LINE.....	214
Cilindros ovalados de serreta	215
Esquemas dimensionales	216
Como elegir el cilindro adecuado	220



Cilindros Asix P8

La seguridad en **8 Pitones**



Multiplicador de fiabilidad.

El sistema de cifratura con **8 pitones en 2 filas** de Asix P8 permite obtener **260.000 combinaciones de llaves diferentes** y elevadas prestaciones para **sistemas a llave maestra. La posibilidad de gestionar 37.000 cilindros con una sola llave** hace de este sistema una solución ideal para gestionar los accesos de edificios públicos y comerciales.

La función con **llave de obra** es ideal en un **entorno residencial** cuando se planifica la instalación de puertas acorazadas.



**FUNCIÓN
LLAVE DE OBRA**

Asix P8 PRO



cisa.com
allegion.com





EN 1303:15	KEY RELATED SECURITY	1	2	3	4	5	6
	ATTACK RESISTANCE	0	A	B	C	D	
	DURABILITY	1	2	3	4	5	6

BKP Antibumping

RS5

Características Técnicas:

- Sistema patentado CISA
- Sistema de 16 pitones activos dispuestos de forma radial en 5 filas y doble pitón lateral de control
- Cuerpo módulo en latón con extensiones en zamak
- Rotores en latón
- Pitones y contrapitones en acero carbonitrurado
- Insertos de bloqueo y protección en acero carbonitrurado
- Muelles en acero inox
- Leva DIN desplazada en acero sintetizado
- Llaves planas y reversibles en alpaca con elemento móvil patentado
- Código numérico sobre la cabeza de la llave
- **SECURiCARD (Tarjeta de seguridad) para la reproducción de las llaves, sólo a través de CISA**
- Distribución especial versión RX a través de Red eXpert Center (consultar condiciones)

Certificados:

- Certificado ICIM
- SKG***

Tipos de leva:

- ESTÁNDAR: Leva de 15 mm
- BAJO PEDIDO: Leva corta de 13,2 mm (indicar la cart. **SZ** al final de la referencia. Mismo precio). Consultar artículos OR3M2 y OR3M7

Dotación:

- 5 llaves con cuello extralargo
- SECURiCARD
- Tornillo de fijación
- Instrucciones de uso y mantenimiento

Acabados:

- Latón niquelado arenado (acabado 12)
- Latón lúcido (acabado 66)
- Negro niquelado lúcido (acabado 46)

Normativa:

- Conforme a las norma EN 1303, grado 6 durabilidad, grado 6 seguridad llave y grado D resistencia al ataque
- Para puerta acorazada clasificación de 3 a 6 conforme a la norma EN 1627

Patentes:

- Sistema radial
- Llave: PCT/IT2020/000031
- Elemento móvil: PCT/IT2020/000042
- Sistema modular: PCT/IT2020/000043
- Antibumping: PCT/IT2020/000046
- Antipicking: EP1582662A1

Tipología	Descripción	Dimensión comercial	Dimensiones				Llave ref.	Uds.	REFERENCIA				
			L	A	B	Pitones			Tipo	Dim	Mano	Acabado	Característica

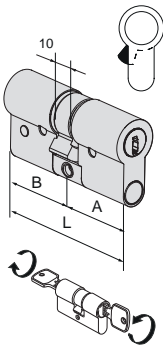

- Cilindro doble con función de emergencia (doble embrague)
 - Latón lúcido (acabado 66)
 - Latón niquelado (acabado 12)
 - Latón lúcido negro (acabado 46)
- SUSTITUYE AL ARTÍCULO OL3S1 VERSIÓN RX ART. OX3M1**

30 / 30	59,0	29,5	29,5	18	00820.00.0	1	1	OR3M1	07	0	--	00	C5
30 / 35	64,0	29,5	34,5	18	00820.00.0	1	1	OR3M1	26	0	--	00	C5
35 / 35	69,0	34,5	34,5	18	00820.00.0	1	1	OR3M1	13	0	--	00	C5
40 / 30	69,0	39,5	29,5	18	00820.00.0	1	1	OR3M1	12	0	--	00	C5
30 / 45	74,0	29,5	44,5	18	00820.00.0	1	1	OR3M1	27	0	--	00	C5
35 / 40	74,0	34,5	39,5	18	00820.00.0	1	1	OR3M1	28	0	--	00	C5
30 / 50	79,0	29,5	49,5	18	00820.00.0	1	1	OR3M1	17	0	--	00	C5
35 / 45	79,0	34,5	44,5	18	00820.00.0	1	1	OR3M1	19	0	--	00	C5
40 / 40	79,0	39,5	39,5	18	00820.00.0	1	1	OR3M1	18	0	--	00	C5
30 / 55	84,0	29,5	54,5	18	00820.00.0	1	1	OR3M1	33	0	--	00	C5
35 / 50	84,0	34,5	49,5	18	00820.00.0	1	1	OR3M1	31	0	--	00	C5
40 / 45	84,0	39,5	44,5	18	00820.00.0	1	1	OR3M1	30	0	--	00	C5
30 / 60	89,0	29,5	59,5	18	00820.00.0	1	1	OR3M1	20	0	--	00	C5
35 / 55	89,0	34,5	54,5	18	00820.00.0	1	1	OR3M1	32	0	--	00	C5
40 / 50	89,0	39,5	49,5	18	00820.00.0	1	1	OR3M1	21	0	--	00	C5
45 / 45	89,0	44,5	44,5	18	00820.00.0	1	1	OR3M1	29	0	--	00	C5
30 / 65	94,0	29,5	64,5	18	00820.00.0	1	1	OR3M1	41	0	--	00	C5
35 / 60	94,0	34,5	59,5	18	00820.00.0	1	1	OR3M1	38	0	--	00	C5
40 / 55	94,0	39,5	54,5	18	00820.00.0	1	1	OR3M1	42	0	--	00	C5
45 / 50	94,0	44,5	49,5	18	00820.00.0	1	1	OR3M1	39	0	--	00	C5
30 / 70	99,0	29,5	69,5	18	00820.00.0	1	1	OR3M1	24	0	--	00	C5
35 / 65	99,0	34,5	64,5	18	00820.00.0	1	1	OR3M1	22	0	--	00	C5
40 / 60	99,0	39,5	59,5	18	00820.00.0	1	1	OR3M1	25	0	--	00	C5
45 / 55	99,0	44,5	54,5	18	00820.00.0	1	1	OR3M1	43	0	--	00	C5
50 / 50	99,0	49,5	49,5	18	00820.00.0	1	1	OR3M1	23	0	--	00	C5
40 / 65	104,0	39,5	64,5	18	00820.00.0	1	1	OR3M1	44	0	--	00	C5
45 / 60	104,0	44,5	59,5	18	00820.00.0	1	1	OR3M1	54	0	--	00	C5
30 / 75	104,0	29,5	74,5	18	00820.00.0	1	1	OR3M1	56	0	--	00	C5
35 / 70	104,0	34,5	69,5	18	00820.00.0	1	1	OR3M1	49	0	--	00	C5
55 / 50	104,0	54,5	49,5	18	00820.00.0	1	1	OR3M1	64	0	--	00	C5
35 / 75	109,0	34,5	74,5	18	00820.00.0	1	1	OR3M1	57	0	--	00	C5
30 / 80	109,0	29,5	79,5	18	00820.00.0	1	1	OR3M1	37	0	--	00	C5
45 / 65	109,0	44,5	64,5	18	00820.00.0	1	1	OR3M1	45	0	--	00	C5
40 / 70	109,0	39,5	69,5	18	00820.00.0	1	1	OR3M1	35	0	--	00	C5
50 / 60	109,0	49,5	59,5	18	00820.00.0	1	1	OR3M1	36	0	--	00	C5

* La tecnología modular de RS5 permite fabricar cualquier dimensión de cilindro comprendida entre 30-30 y 120-120 con incrementos de 5 mm. por lado

Tipología	Descripción	Dimensión comercial	L	A	B	Pitones	Llave ref.	Uds.	REFERENCIA					
									Tipo	Dim	Mano	Acabado	Característica	
		55 / 55	109,0	54,5	54,5	18	00820.00.0	1	1	OR3M1	70	0	--	00 C5
		30 / 85	114,0	29,5	84,5	18	00820.00.0	1	1	OR3M1	77	0	--	00 C5
		50 / 65	114,0	49,5	64,5	18	00820.00.0	1	1	OR3M1	65	0	--	00 C5
		55 / 60	114,0	54,5	59,5	18	00820.00.0	1	1	OR3M1	71	0	--	00 C5
		40 / 75	114,0	39,5	74,5	18	00820.00.0	1	1	OR3M1	59	0	--	00 C5
		45 / 70	114,0	44,5	69,5	18	00820.00.0	1	1	OR3M1	61	0	--	00 C5
		30 / 90	119,0	29,5	89,5	18	00820.00.0	1	1	OR3M1	52	0	--	00 C5
		40 / 80	119,0	39,5	79,5	18	00820.00.0	1	1	OR3M1	60	0	--	00 C5
		60 / 60	119,0	59,5	59,5	18	00820.00.0	1	1	OR3M1	40	0	--	00 C5
		50 / 70	119,0	49,5	69,5	18	00820.00.0	1	1	OR3M1	66	0	--	00 C5
		50 / 80	129,0	49,5	79,5	18	00820.00.0	1	1	OR3M1	55	0	--	00 C5
		30 / 100	129,0	29,5	99,5	18	00820.00.0	1	1	OR3M1	53	0	--	00 C5

* La tecnología modular de RS5 permite fabricar cualquier dimensión de cilindro comprendida entre 30-30 y 120-120 con incrementos de 5 mm. por lado

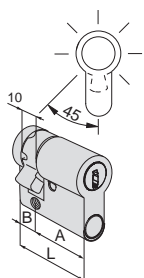

- Medio cilindro con leva regulable en 14 posiciones
 - Latón lúcido (acabado 66)
 - Latón niquelado (acabado 12)
 - Latón lúcido negro (acabado 46)
- SUSTITUYE AL ARTÍCULO OL314**
VERSIÓN RX ART. OX3M4

30 / 10	39,5	29,5	10,0	18	00820.00.0	1	1	OR3M4	02	0	--	00 C5
35 / 10	44,5	34,5	10,0	18	00820.00.0	1	1	OR3M4	07	0	--	00 C5
40 / 10	49,5	39,5	10,0	18	00820.00.0	1	1	OR3M4	03	0	--	00 C5
45 / 10	54,5	44,5	10,0	18	00820.00.0	1	1	OR3M4	08	0	--	00 C5
50 / 10	59,5	49,5	10,0	18	00820.00.0	1	1	OR3M4	04	0	--	00 C5
55 / 10	64,5	54,5	10,0	18	00820.00.0	1	1	OR3M4	35	0	--	00 C5
60 / 10	69,5	59,5	10,0	18	00820.00.0	1	1	OR3M4	05	0	--	00 C5
65 / 10	74,5	64,5	10,0	18	00820.00.0	1	1	OR3M4	21	0	--	00 C5
70 / 10	79,5	69,5	10,0	18	00820.00.0	1	1	OR3M4	06	0	--	00 C5
80 / 10	89,5	79,5	10,0	18	00820.00.0	1	1	OR3M4	20	0	--	00 C5

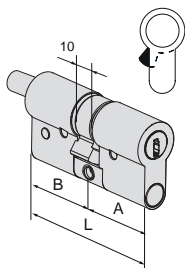

- Cilindro doble predispuerto para pomo
 - Latón lúcido (acabado 66)
 - Latón lúcido negro (acabado 46)
 - Pomo ref. 06355.66
 - Latón niquelado (acabado 12)
 - Pomo ref. 06355.12
 - Latón lúcido negro (acabado 46)
 - Pomo ref. 06355.46
- (El pomo está incluido en el precio pero es necesario referenciarlo aparte y se suministrará de forma separada)
- SUSTITUYE AL ARTÍCULO OL3S2**
VERSIÓN RX ART. OX3M2

30 / 30	59,0	29,5	29,5	18	00820.00.0	1	1	OR3M2	07	0	--	00 C5
30 / 35	64,0	29,5	34,5	18	00820.00.0	1	1	OR3M2	26	0	--	00 C5
35 / 30	64,0	34,5	29,5	18	00820.00.0	1	1	OR3M2	81	0	--	00 C5
30 / 40	69,0	29,5	39,5	18	00820.00.0	1	1	OR3M2	82	0	--	00 C5
35 / 35	69,0	34,5	34,5	18	00820.00.0	1	1	OR3M2	13	0	--	00 C5
40 / 30	69,0	39,5	29,5	18	00820.00.0	1	1	OR3M2	12	0	--	00 C5
30 / 45	74,0	29,5	44,5	18	00820.00.0	1	1	OR3M2	27	0	--	00 C5
35 / 40	74,0	34,5	39,5	18	00820.00.0	1	1	OR3M2	28	0	--	00 C5
40 / 35	74,0	39,5	34,5	18	00820.00.0	1	1	OR3M2	83	0	--	00 C5
45 / 30	74,0	44,5	29,5	18	00820.00.0	1	1	OR3M2	91	0	--	00 C5
30 / 50	79,0	29,5	49,5	18	00820.00.0	1	1	OR3M2	17	0	--	00 C5
35 / 45	79,0	34,5	44,5	18	00820.00.0	1	1	OR3M2	19	0	--	00 C5
40 / 40	79,0	39,5	39,5	18	00820.00.0	1	1	OR3M2	18	0	--	00 C5
40 / 45	84,0	39,5	44,5	18	00820.00.0	1	1	OR3M2	30	0	--	00 C5
30 / 60	89,0	29,5	59,5	18	00820.00.0	1	1	OR3M2	20	0	--	00 C5
40 / 50	89,0	39,5	49,5	18	00820.00.0	1	1	OR3M2	21	0	--	00 C5
45 / 45	89,0	44,5	44,5	18	00820.00.0	1	1	OR3M2	29	0	--	00 C5
45 / 50	94,0	44,5	49,5	18	00820.00.0	1	1	OR3M2	39	0	--	00 C5
40 / 60	99,0	49,5	59,5	18	00820.00.0	1	1	OR3M2	25	0	--	00 C5
50 / 50	99,0	49,5	49,5	18	00820.00.0	1	1	OR3M2	23	0	--	00 C5

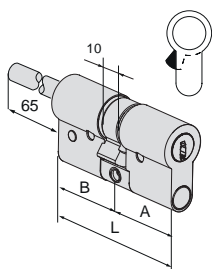

- Cilindro doble predispuerto para pomo, con fijación ajustable
 - Latón lúcido (acabado 66)
 - Latón lúcido negro (acabado 46)
 - Pomo ref. 06355.66
 - Latón niquelado (acabado 12)
 - Pomo ref. 06355.12
 - Latón lúcido negro (acabado 46)
 - Pomo ref. 06355.46
- (El pomo NO está incluido en el precio y es necesario referenciarlo aparte. Se suministrará de forma separada)
- VERSIÓN RX ART. OX3M7**
- Consultar disponibilidad versión con leva corta

30 / 30	59,0	29,5	29,5	18	00820.00.0	1	1	OR3M7	07	0	--	00 C5
35 / 30	64,0	34,5	29,5	18	00820.00.0	1	1	OR3M7	81	0	--	00 C5
40 / 30	69,0	39,5	29,5	18	00820.00.0	1	1	OR3M7	12	0	--	00 C5
45 / 30	74,0	44,5	29,5	18	00820.00.0	1	1	OR3M7	91	0	--	00 C5
50 / 30	79,0	49,5	29,5	18	00820.00.0	1	1	OR3M7	90	0	--	00 C5
55 / 30	84,0	54,5	29,5	18	00820.00.0	1	1	OR3M7	92	0	--	00 C5
60 / 30	89,0	59,5	29,5	18	00820.00.0	1	1	OR3M7	87	0	--	00 C5
65 / 30	94,0	64,5	29,5	18	00820.00.0	1	1	OR3M7	A3	0	--	00 C5
70 / 30	99,0	69,5	29,5	18	00820.00.0	1	1	OR3M7	88	0	--	00 C5
80 / 30	109,0	79,5	29,5	18	00820.00.0	1	1	OR3M7	93	0	--	00 C5
90 / 30	119,0	89,5	29,5	18	00820.00.0	1	1	OR3M7	C6	0	--	00 C5
100 / 30	129,0	99,5	29,5	18	00820.00.0	1	1	OR3M7	C7	0	--	00 C5



RS5

Características Técnicas:

- Sistema patentado CISA
- Sistema de 16 pitones activos y doble pitón lateral de control, dispuestos en forma radial
- Rotores en latón
- Pitones y contrapitones en acero carbonitrurado
- Insertos de bloqueo y protección en acero carbonitrurado
- Muelles en acero inox
- Llaves planas y reversibles en alpaca con elemento móvil patentado
- Código numérico sobre la cabeza de la llave
- **SECURICARD (Tarjeta de seguridad) para la reproducción de las llaves, sólo a través de CISA**

Dotación:

- 5 llaves con cuello extralargo
- SECURICARD
- Tornillos de fijación
- Instrucciones de uso y mantenimiento

Acabados:

- Latón niquelado arenado (acabado 12)
- Latón lúcido (acabado 66)

Patentes:

- Llave: PCT/IT2020/000031
- Elemento móvil: PCT/IT2020/000042

Tipología	Descripción	Para serie/artículo	L	Pitones	Llave ref.	Uds.	REFERENCIA					
							Tipo	Dim	Mano	Acabado	Característica	
	<ul style="list-style-type: none"> • Cilindro regulable con lengüeta • Latón lúcido Acabado 66 • Latón niquelado Acabado 12 <p>SUSTITUYE AL ARTÍCULO 0L510 VERSIÓN RX ART. 0X510</p>	1A610, 11540, 11610, 50110, 54570	-	18	00820.00.0	1	1	OR510	00	0	--	00 C5
	<ul style="list-style-type: none"> • Cilindro redondo de tubo • Latón lúcido Acabado 66 • Latón niquelado Acabado 12 • Para medidas superiores consultar kit prolongación art. 07165 <p>SUSTITUYE AL ARTÍCULO 0L210 VERSIÓN RX ART. 0X210</p>	1A611, 11611, 50111	55,0	18	00820.00.0	1	1	OR210	55	0	--	00 C5
	<ul style="list-style-type: none"> • Pareja de cilindros • Latón lúcido Acabado 66 • Latón niquelado Acabado 12 <p>SUSTITUYE AL ARTÍCULO 0L150 VERSIÓN RX ART. 0X150</p>	1A631, 1A721, 1A731	55,0	18	00820.00.0	1	1	OR150	00	0	--	00 C5
	<ul style="list-style-type: none"> • Pareja de cilindros • Latón lúcido Acabado 66 • Latón niquelado Acabado 12 <p>SUSTITUYE AL ARTÍCULO 0L156 VERSIÓN RX ART. 0X156</p>	11660, 11670	-	18	00820.00.0	1	1	OR156	00	0	--	00 C5
	<ul style="list-style-type: none"> • Pareja de cilindros • Latón lúcido Acabado 66 • Latón niquelado Acabado 12 <p>SUSTITUYE A LOS ARTÍCULOS 0L149, 0L116 Y 0L120 VERSIÓN RX ART. 0X149, 0X116, 0X120</p>	11721, 11921	50,0	18	00820.00.0	1	1	OR149	00	0	--	00 C5
		50121	50,0	18	00820.00.0	1	1	OR116	00	0	--	00 C5
		11631, 11731, 11931	50,0	18	00820.00.0	1	1	OR120	00	0	--	00 C5



RS5

Características Técnicas:

- Sistema patentado CISA
- Sistema de 16 pitones activos y doble pitón lateral de control, dispuestos en forma radial
- Rotores en latón
- Pitones y contrapitones en acero carbonitrurado
- Insertos de bloqueo y protección en acero carbonitrurado
- Muelles en acero inox
- Llaves planas y reversibles en alpaca con elemento móvil patentado
- Código numérico sobre la cabeza de la llave
- **SECURICARD (Tarjeta de seguridad) para la reproducción de las llaves, sólo a través de CISA**

Dotación:

- 5 llaves con cuello extralargo
- SECURICARD
- Instrucciones de uso y mantenimiento

Acabados:

- Variable según la tipología del cilindro

Patentes:

- Llave: PCT/IT2020/000031
- Elemento móvil: PCT/IT2020/000042

Tipología	Descripción	Pitones	Llave ref.	Uds.	REFERENCIA				
					Tipo	Dim	Mano	Acabado	Característica
	<ul style="list-style-type: none"> • Rotor para candado serie TOP • 2 llaves • Cuerpo en latón decapado <p>SUSTITUYE AL ARTÍCULO 0L610 VERSIÓN RX ART. 0X610</p>	18	00820.00.0	1	1	0R610	00	0	
	<ul style="list-style-type: none"> • Extracción de la llave en vertical • Anillo ref. 06021.10 <p>(La leva está incluida en el precio pero es necesario referenciarla aparte y se suministrará de forma separada)</p> <p>SUSTITUYE AL ARTÍCULO 0L410 VERSIÓN RX ART. 0X410</p>	18	00820.00.0	1	1	0R410	00	0	12 00 C5
	<ul style="list-style-type: none"> • Microinterruptor 7A, 250 V con terminales para soldar • Retorno automático en posición de extracción de llave (0) • Anillo ref. 06021.10 <p>SUSTITUYE AL ARTÍCULO 0L415 VERSIÓN RX ART. 0X415</p>	18	00820.00.0	1	1	0R415	01	0	12 00 C5



EN 1303:15	KEY RELATED SECURITY	1	2	3	4	5	6
	ATTACK RESISTANCE	0	A	B	C	D	
	DURABILITY	1	2	3	4	5	6

Antibumping

AP4 S

Características Técnicas:

- Sistema patentado CISA
- BKP resistente al Bumping
- Sistema de 11 pitones (6 activos, 5 pasivos)
- Cuerpo en latón con alma compuesta por 4 láminas rígidas de acero templado y 1 lámina flexible de acero inox. que recorre toda la largura del cilindro
- Rotores en latón
- Pitones en acero carbonitrurado
- Contrapitones antiganzúa en acero carbonitrurado
- Muelles en bronce fosforoso y acero
- Leva DIN desplazada en acero sintetizado
- Llaves planas y reversibles, en alpaca niqueladas, con elemento móvil patentado
- Código numérico sobre la cabeza de la llave
- **Security Card (Tarjeta de seguridad) para la reproducción de las llaves, sólo a través de CISA o CISA SOLUTION PARTNER AP4**

Certificado:

- Certificado ICIM EN1303
- SKG**

Dotación:

- 5 llaves con cuello extralargo
- Tornillo de fijación
- Security Card
- Instrucciones de uso y mantenimiento

Acabados:

- Latón niquelado (acabado 12)
- Latón lúcido (acabado 66), consultar disponibilidad

Normativa:

- Conforme a la norma EN 1303, grado 6 durabilidad, grado 6 seguridad llave y grado D resistencia al ataque

Patente:

- Llave: PCT/IT2013/000297-AP4 y TRADE MARK 3D: N.º 1276648
- BKP: PCT/WO2007/074163A1
- Contrapitones especiales: PCT/IT2016/000093

Tipos de leva:

- ESTÁNDAR: Leva de 15 mm
- BAJO PEDIDO: Leva corta de 13,2 mm (indicar la cart. SZ al final de la referencia. Mismo precio)

Tipología	Descripción	Dimensión comercial	L	A	B	Pitones	Llave ref.	Uds.	REFERENCIA						
									Tipo	Dim	Mano	Acabado	Carat.		
		30 / 30	59,0	29,5	29,5	11	00810.00.0	1	1	OP3S1	07	0	--	00	C5
		28 / 34	61,2	27,7	33,5	11	00810.00.0	1	1	OP3S1	06	0	--	00	C5
		30 / 35	64,0	29,5	34,5	11	00810.00.0	1	1	OP3S1	26	0	--	00	C5
		33 / 33	65,0	32,5	32,5	11	00810.00.0	1	1	OP3S1	10	0	--	00	C5
		40 / 30	69,0	39,5	29,5	11	00810.00.0	1	1	OP3S1	12	0	--	00	C5
		35 / 35	69,0	34,5	34,5	11	00810.00.0	1	1	OP3S1	13	0	--	00	C5
		30 / 45	74,0	29,5	44,5	11	00810.00.0	1	1	OP3S1	27	0	--	00	C5
		35 / 40	74,0	34,5	39,5	11	00810.00.0	1	1	OP3S1	28	0	--	00	C5
		30 / 50	79,0	29,5	49,5	11	00810.00.0	1	1	OP3S1	17	0	--	00	C5
		35 / 45	79,0	34,5	44,5	11	00810.00.0	1	1	OP3S1	19	0	--	00	C5
		40 / 40	79,0	39,5	39,5	11	00810.00.0	1	1	OP3S1	18	0	--	00	C5
		30 / 55	84,0	29,5	54,5	11	00810.00.0	1	1	OP3S1	33	0	--	00	C5
		35 / 50	84,0	34,5	49,5	11	00810.00.0	1	1	OP3S1	31	0	--	00	C5
		40 / 45	84,0	39,5	44,5	11	00810.00.0	1	1	OP3S1	30	0	--	00	C5
		30 / 60	89,0	29,5	59,5	11	00810.00.0	1	1	OP3S1	20	0	--	00	C5
		35 / 55	89,0	34,5	54,5	11	00810.00.0	1	1	OP3S1	32	0	--	00	C5
		40 / 50	89,0	39,5	49,5	11	00810.00.0	1	1	OP3S1	21	0	--	00	C5
		45 / 45	89,0	44,5	44,5	11	00810.00.0	1	1	OP3S1	29	0	--	00	C5
		30 / 65	94,0	29,5	64,5	11	00810.00.0	1	1	OP3S1	41	0	--	00	C5
		35 / 60	94,0	34,5	59,5	11	00810.00.0	1	1	OP3S1	38	0	--	00	C5
		40 / 55	94,0	39,5	54,5	11	00810.00.0	1	1	OP3S1	42	0	--	00	C5
		45 / 50	94,0	44,5	49,5	11	00810.00.0	1	1	OP3S1	39	0	--	00	C5
		30 / 70	99,0	29,5	69,5	11	00810.00.0	1	1	OP3S1	24	0	--	00	C5
		35 / 65	99,0	34,5	64,5	11	00810.00.0	1	1	OP3S1	22	0	--	00	C5
		40 / 60	99,0	39,5	59,5	11	00810.00.0	1	1	OP3S1	25	0	--	00	C5
		45 / 55	99,0	44,5	54,5	11	00810.00.0	1	1	OP3S1	43	0	--	00	C5
		50 / 50	99,0	49,5	49,5	11	00810.00.0	1	1	OP3S1	23	0	--	00	C5
		30 / 75	104,0	29,5	74,5	11	00810.00.0	1	1	OP3S1	56	0	--	00	C5
		35 / 70	104,0	34,5	69,5	11	00810.00.0	1	1	OP3S1	49	0	--	00	C5
		45 / 60	104,0	44,5	59,5	11	00810.00.0	1	1	OP3S1	54	0	--	00	C5
		55 / 50	104,0	54,5	49,5	11	00810.00.0	1	1	OP3S1	64	0	--	00	C5
		30 / 80	109,0	29,5	79,5	11	00810.00.0	1	1	OP3S1	37	0	--	00	C5
		35 / 75	109,0	34,5	74,4	11	00810.00.0	1	1	OP3S1	57	0	--	00	C5
		40 / 70	109,0	39,5	69,5	11	00810.00.0	1	1	OP3S1	35	0	--	00	C5

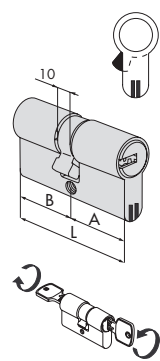

- Cilindro doble con función de emergencia (doble embrague)
- Latón lúcido Acabado 66
- Latón niquelado Acabado 12

Tipología	Descripción	Dimensión comercial	L	A	B	Pitones	Llave ref.	Uds.	REFERENCIA					
									Tipo	Dim	Mano	Acabado	Cond.	
		50 / 60	109,0	49,5	59,5	11	00810.00.0	1	1	OP351	36	0	--	00 C5
		55 / 55	109,0	54,5	54,5	11	00810.00.0	1	1	OP351	70	0	--	00 C5
		30 / 85	114,0	29,5	84,5	11	00810.00.0	1	1	OP351	77	0	--	00 C5
		40 / 75	114,0	39,5	74,5	11	00810.00.0	1	1	OP351	59	0	--	00 C5
		45 / 70	114,0	44,5	69,5	11	00810.00.0	1	1	OP351	61	0	--	00 C5
		50 / 65	114,0	49,5	64,5	11	00810.00.0	1	1	OP351	65	0	--	00 C5
		55 / 60	114,0	54,5	59,5	11	00810.00.0	1	1	OP351	71	0	--	00 C5
		30 / 90	119,0	29,5	89,5	11	00810.00.0	1	1	OP351	52	0	--	00 C5
		40 / 80	119,0	39,5	79,5	11	00810.00.0	1	1	OP351	60	0	--	00 C5
		50 / 70	119,0	49,5	69,5	11	00810.00.0	1	1	OP351	66	0	--	00 C5
		60 / 60	119,0	59,5	59,5	11	00810.00.0	1	1	OP351	40	0	--	00 C5
		30 / 100	129,0	29,5	99,5	11	00810.00.0	1	1	OP351	53	0	--	00 C5

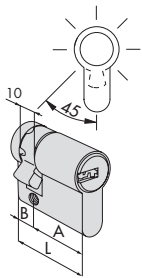

- Medio cilindro con leva regulable en 14 posiciones
 - Latón lúcido Acabado 66
 - Latón niquelado Acabado 12
- NO SISTEMA SICUR**

		30 / 10	39,5	29,5	10,0	11	00810.00.0	1	1	OP314	02	0	--	00 C5
		35 / 10	44,5	34,5	10,0	11	00810.00.0	1	1	OP314	07	0	--	00 C5
		40 / 10	49,5	39,5	10,0	11	00810.00.0	1	1	OP314	03	0	--	00 C5
		45 / 10	54,5	44,5	10,0	11	00810.00.0	1	1	OP314	08	0	--	00 C5
		50 / 10	59,5	49,5	10,0	11	00810.00.0	1	1	OP314	04	0	--	00 C5
		60 / 10	69,5	59,5	10,0	11	00810.00.0	1	1	OP314	05	0	--	00 C5
		65 / 10	74,5	64,5	10,0	11	00810.00.0	1	1	OP314	21	0	--	00 C5
		70 / 10	79,5	69,5	10,0	11	00810.00.0	1	1	OP314	06	0	--	00 C5
		80 / 10	89,5	79,5	10,0	11	00810.00.0	1	1	OP314	20	0	--	00 C5
		95 / 10	104,5	94,5	10,0	11	00810.00.0	1	1	OP314	13	0	--	00 C5

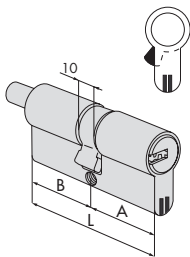

- Cilindro doble predispuerto para pomo
 - Latón lúcido
 - Pomo ref. 06355.66
 - Latón niquelado
 - Pomo ref. 06355.12
- (El pomo está incluido en el precio pero es necesario referenciarlo aparte y se suministrará de forma separada)

		30 / 30	59,0	29,5	29,5	11	00810.00.0	1	1	OP352	07	0	--	00 C5
		30 / 35	64,0	29,5	34,5	11	00810.00.0	1	1	OP352	26	0	--	00 C5
		35 / 30	64,0	34,5	29,5	11	00810.00.0	1	1	OP352	81	0	--	00 C5
		33 / 33	65,0	32,5	32,5	11	00810.00.0	1	1	OP352	10	0	--	00 C5
		30 / 40	69,0	29,5	39,5	11	00810.00.0	1	1	OP352	82	0	--	00 C5
		40 / 30	69,0	39,5	29,5	11	00810.00.0	1	1	OP352	12	0	--	00 C5
		35 / 35	69,0	34,5	34,5	11	00810.00.0	1	1	OP352	13	0	--	00 C5
		35 / 40	74,0	34,5	39,5	11	00810.00.0	1	1	OP352	28	0	--	00 C5
		30 / 45	74,0	29,0	44,5	11	00810.00.0	1	1	OP352	27	0	--	00 C5
		40 / 35	74,0	39,5	34,5	11	00810.00.0	1	1	OP352	83	0	--	00 C5
		45 / 30	74,0	44,5	29,5	11	00810.00.0	1	1	OP352	91	0	--	00 C5
		30 / 50	79,0	29,5	49,5	11	00810.00.0	1	1	OP352	17	0	--	00 C5
		35 / 45	79,0	34,5	44,5	11	00810.00.0	1	1	OP352	19	0	--	00 C5
		40 / 40	79,0	39,5	39,5	11	00810.00.0	1	1	OP352	18	0	--	00 C5
		45 / 35	79,0	44,5	34,5	11	00810.00.0	1	1	OP352	85	0	--	00 C5
		40 / 45	84,0	39,5	44,5	11	00810.00.0	1	1	OP352	30	0	--	00 C5
		45 / 40	84,0	44,5	39,5	11	00810.00.0	1	1	OP352	84	0	--	00 C5
		30 / 60	89,0	29,5	59,5	11	00810.00.0	1	1	OP352	20	0	--	00 C5
		40 / 50	89,0	39,5	49,5	11	00810.00.0	1	1	OP352	21	0	--	00 C5
		45 / 45	89,0	44,5	44,5	11	00810.00.0	1	1	OP352	29	0	--	00 C5
		40 / 55	94,0	39,5	54,5	11	00810.00.0	1	1	OP352	42	0	--	00 C5
		55 / 40	94,0	54,5	39,5	11	00810.00.0	1	1	OP352	98	0	--	00 C5
		45 / 50	94,0	44,5	49,5	11	00810.00.0	1	1	OP352	39	0	--	00 C5
		40 / 60	99,0	39,5	59,5	11	00810.00.0	1	1	OP352	25	0	--	00 C5
		45 / 55	99,0	44,5	54,5	11	00810.00.0	1	1	OP352	43	0	--	00 C5
		50 / 50	99,0	49,5	49,5	11	00810.00.0	1	1	OP352	23	0	--	00 C5
		40 / 65	104,0	39,5	64,5	11	00810.00.0	1	1	OP352	44	0	--	00 C5
		45 / 60	104,0	44,5	59,5	11	00810.00.0	1	1	OP352	54	0	--	00 C5
		55 / 50	104,0	54,5	49,5	11	00810.00.0	1	1	OP352	64	0	--	00 C5
		30 / 80	109,0	29,5	79,5	11	00810.00.0	1	1	OP352	37	0	--	00 C5
		35 / 75	109,0	34,5	74,5	11	00810.00.0	1	1	OP352	57	0	--	00 C5
		40 / 70	109,0	39,5	69,5	11	00810.00.0	1	1	OP352	35	0	--	00 C5
		50 / 60	109,0	49,5	59,5	11	00810.00.0	1	1	OP352	36	0	--	00 C5
		45 / 70	114,0	44,5	69,5	11	00810.00.0	1	1	OP352	61	0	--	00 C5
		50 / 65	114,0	49,5	64,5	11	00810.00.0	1	1	OP352	65	0	--	00 C5



Características Técnicas:

- Sistema patentado CISA
- Sistema de 11 pitones (6 activos, 5 pasivos)
- Cuerpo en latón
- Rotores en latón
- Pitones en acero carbonitrurado
- Contrapitones antiganzúa en acero carbonitrurado
- Muelles en bronce fosforoso y acero
- Llaves planas y reversibles, en alpaca niqueladas, con elemento móvil patentado
- Código numérico sobre la cabeza de la llave
- **Security Card (Tarjeta de seguridad) para la reproducción de las llaves, sólo a través de CISA o CISA SOLUTION PARTNER AP4**

Dotación:

- 5 llaves con cuello extralargo
- Instrucciones de uso y mantenimiento
- Security Card

Acabados:

- Latón niquelado (acabado 12)
- Latón lúcido (acabado 66), consultar disponibilidad

Patente:

- Llave: PCT/IT2013/000297-AP4 y TRADE MARK 3D: N.º 1276648

Tipología	Descripción	Para serie/artículo	L	Pitones	Llave ref.	Uds.	REFERENCIA				
							Tipo	Dim	Mano	Acabado Carat.	
	<ul style="list-style-type: none"> • Cilindro regulable con lengüeta • Latón lúcido Acabado 66 • Latón niquelado Acabado 12 	-	11	00810.00.0	1	1	OP510	00 0	--	00 C5	
	<ul style="list-style-type: none"> • Cilindro regulable con escudo de protección antirroto y antitaladro • Latón lúcido Acabado 66 • Latón niquelado Acabado 12 	-	11	00810.00.0	1	1	OP510	10 0	--	00 C5	
	<ul style="list-style-type: none"> • Cilindro redondo de tubo • Latón lúcido Acabado 66 • Latón niquelado Acabado 12 • Para medidas superiores consultar kit prolongación art. 07165 	55,0	11	00810.00.0	1	1	OP210	55 0	--	00 C5	
	<ul style="list-style-type: none"> • Pareja de cilindros • Latón lúcido Acabado 66 • Latón niquelado Acabado 12 	1A631, 1A721, 1A731	50,0	11	00810.00.0	1	1	OP150	00 0	--	00 C5
	<ul style="list-style-type: none"> • Pareja de cilindros • Latón lúcido Acabado 66 • Latón niquelado Acabado 12 	11660, 11670	-	11	00810.00.0	1	1	OP156	00 0	--	00 C5
	<ul style="list-style-type: none"> • Pareja de cilindros • Latón lúcido Acabado 66 • Latón niquelado Acabado 12 	50121	50,0	11	00810.00.0	1	1	OP116	00 0	--	00 C5
		11631, 11731, 11931	50,0	11	00810.00.0	1	1	OP120	00 0	--	00 C5
		11721, 11921	50,0	11	00810.00.0	1	1	OP149	00 0	--	00 C5



AP4

Características Técnicas:

- Sistema patentado CISA
- Sistema de 11 pitones (6 activos, 5 pasivos)
- Cuerpo en latón
- Rotores en latón
- Pitones en acero carbonitrurado
- Contrapitones antiganzúa en acero carbonitrurado
- Muelles en bronce fosforoso y acero
- Llaves planas y reversibles, en alpaca niqueladas, con elemento móvil patentado
- Código numérico sobre la cabeza de la llave
- **Security Card (Tarjeta de seguridad) para la reproducción de las llaves, sólo a través de CISA o CISA SOLUTION PARTNER AP4**

Dotación:

- 5 llaves con cuello extralargo
- Instrucciones de uso y mantenimiento
- Security Card

Acabados:

- Variable según la tipología del cilindro

Patente:

- Llave: PCT/IT2013/000297-AP4 y TRADE MARK 3D: N.º 1276648

Tipología	Descripción	L	Pitones	Llave ref.	Uds.	REFERENCIA				
						Tipo	Dim	Mano	Acabado	Cond.

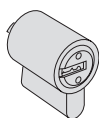

- Rotor para candado serie TOP
- 2 llaves
- Cuerpo en latón decapado

- 11 00810.00.0 1 1 OP610 00 0

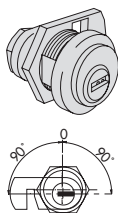

- Extracción de la llave en vertical
- Anillo ref. 06021.10
- Leva ref. 06414.20 (La leva está incluida en el precio pero es necesario referenciarla aparte y se suministrará de forma separada)

- 11 00810.00.0 1 1 OP410 00 0 -- 12 C5

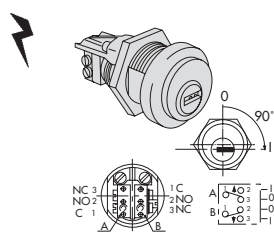

- Microinterruptor 7A, 250 V con terminales para soldar
- Retorno automático en posición de extracción de llave (0)
- Anillo ref. 06021.10

- 11 00810.00.0 1 1 OP415 01 0 -- 12 C5

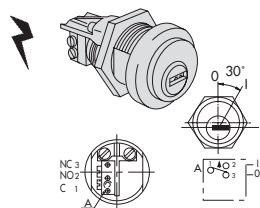

- Microinterruptor 7A, 250 V con terminales para soldar
- Retorno automático en posición de extracción de llave (0)
- Anillo ref. 06021.10

- 11 00810.00.0 1 1 OP415 03 0 -- 12 C5



Características Técnicas:

- Sistema patentado CISA (AP4 S - C3000 S)
- BKP resistente al Bumping, sistema patentado
- Cuerpo en latón con alma compuesta por 4 láminas rígidas de acero templado y 1 lámina flexible de acero inox. que recorre toda la largura del cilindro
- **Security Card (Tarjeta de seguridad) para la reproducción de las llaves, sólo a través de CISA, CISA SOLUTION PARTNER AP4 o C3000 CENTER**

Patente:

- BKP: PCT/WO2007/074163A1
- Grupo extensión

Dotación:

- 5 llaves con cuello extralargo (3 llaves C3000 S)
- Tornillo de fijación
- Security Card (AP4 S - C3000 S)
- Instrucciones de uso y mantenimiento

Acabados:



- Latón niquelado (acabado 12)
- Latón lúcido (acabado 66), consultar disponibilidad

Antibumping

MODULO SYSTEM

Tipología	Descripción	Dimensión comercial	Pitones	Llave ref.	Uds.	REFERENCIA					
						Tipo	Dim	Mano	Acabado	Característica	
	<ul style="list-style-type: none"> • Pareja de módulos para cilindros dobles AP4 S • Latón lúcido (acab. 66) • Latón niquelado (acab. 12) 	30 / 30	11	00810.00.0	1	1	0P3M1	07	0	--	00 C5
	<ul style="list-style-type: none"> • Pareja de módulos para cilindros dobles predispuestos para pomo AP4 S • Latón lúcido • Pomo ref. 06355.66 • Latón niquelado • Pomo ref. 06355.12 (El pomo está incluido en el precio pero es necesario referenciarlo aparte y se suministrará de forma separada) 	30 / 30	11	00810.00.0	1	1	0P3M2	07	0	--	00 C5
	<ul style="list-style-type: none"> • Módulo para medio cilindro AP4 S • Niquelado 	30	11	00810.00.0	1	1	0P3M4	02	0	--	00 C5

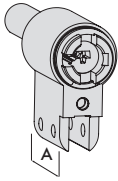
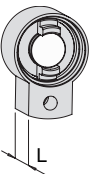
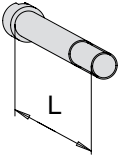
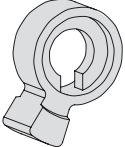
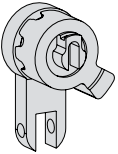
Tipología	Descripción	Dimensión comercial	Pitones	Llave ref.	Uds.	REFERENCIA							
						Tipo	Dim	Mano	Acabado	Característica			
	<ul style="list-style-type: none"> • Pareja de módulos para cilindros dobles ASTRAL S • Latón lúcido (acab. 66) • Latón niquelado (acab. 12) 	30 / 30	10	00620.90.0	1	1	0A3M1	07	0	--	00	C5	
	<ul style="list-style-type: none"> • Pareja de módulos para cilindros dobles predispuestos para pomo ASTRAL S • Latón lúcido • Pomo ref. 06355.66 • Latón niquelado • Pomo ref. 06355.12 (El pomo está incluido en el precio pero es necesario referenciarlo aparte y se suministrará de forma separada) 	30 / 30	10	00620.90.0	1	1	0A3M2	07	0	--	00	C5	
	<ul style="list-style-type: none"> • Módulo para medio cilindro ASTRAL S • Niquelado 	30	10	00620.90.0	1	1	0A3M4	02	0	--	00	C5	
	<ul style="list-style-type: none"> • Pareja de módulos para cilindros dobles C3000 S • Latón lúcido (acab. 66) • Latón niquelado (acab. 12) 	30/30	6	00430.00.1	1	1	1	0N3M1	07	0	--	00	--
	<ul style="list-style-type: none"> • Pareja de módulos para cilindros dobles predispuestos para pomo C3000 S • Latón lúcido • Pomo ref. 06355.66 • Latón niquelado • Pomo ref. 06355.12 (El pomo está incluido en el precio pero es necesario referenciarlo aparte y se suministrará de forma separada) 	30/30	6	00430.00.1	1	1	1	0N3M2	07	0	--	00	--
	<ul style="list-style-type: none"> • Módulo para medio cilindro C3000 S • Niquelado 	30	6	00430.00.1	1	1	1	0N3M4	02	0	--	00	--

Tipología	Descripción	Dimensión	L	Uds.	REFERENCIA			
					Tipo	Dim	Mano Dcha.	Izda.
	<ul style="list-style-type: none"> Módulo para pomo Niquelado (acab. 12) Latón lúcido (acab. 66) (El pomo NO está incluido) 		30	5*	1 07580	47	0	0
	<ul style="list-style-type: none"> Grupo extensión para cilindros dobles o predispuestos para pomo 		5	30*	1 07580	05	0	0
			10	20*	1 07580	01	0	0
			20	20*	1 07580	02	0	0
			30	10*	1 07580	03	0	0
	<ul style="list-style-type: none"> Tornillo de fijación, grupo extensiones 		5	50*	1 07580	10	0	0
			10	50*	1 07580	11	A	A
			15	50*	1 07580	11	B	B
			20	50*	1 07580	12	A	A
			25	50*	1 07580	12	B	B
			30	50*	1 07580	13	A	A
			35	50*	1 07580	13	B	B
			40	25*	1 07580	14	A	A
			45	25*	1 07580	14	B	B
			50	25*	1 07580	15	A	A
			55	25*	1 07580	15	B	B
			60	10*	1 07580	16	A	A
	65	10*	1 07580	16	B	B		
	70	10*	1 07580	17	A	A		
	<ul style="list-style-type: none"> Leva doble embrague 	C3000 S		100*	1 07580	29	0	0
		AP4 S y ASTRAL S		100*	1 07580	30	0	0
	<ul style="list-style-type: none"> Kit leva para medio cilindro 			5*	1 07580	60	A	A
	<ul style="list-style-type: none"> Doble embrague para cilindro doble 	C3000 S	30 / 30	50	1 07580	34	0	0
		AP4 S y ASTRAL S	30 / 30	50*	1 07580	31	0	0
		AP4 S y ASTRAL S	30 / 35	50*	1 07580	32	A	A
		AP4 S y ASTRAL S	35 / 35	50*	1 07580	33	A	A
	<ul style="list-style-type: none"> Pernio sujeción grupo SICUR 			500*	1 07580	20	0	0

* Estos artículos se sirven en cantidades múltiplo de la unidad de embalaje

Tipología	Descripción	Dimensión comercial	 Uds.	REFERENCIA			
				Tipo	Dim	Mano Dcha.	Mano Izda.
	• Grupo SICUR pre-ensamblado para doble cilindro	30/30	5*	1 07582	30	0	0
		30/35	5*	1 07582	31	0	0
		30/40	5*	1 07582	32	0	0
		30/45	5*	1 07582	33	0	0
		30/50	5*	1 07582	34	0	0
		30/55	5*	1 07582	35	0	0
		30/60	2*	1 07582	36	0	0
		30/65	2*	1 07582	37	0	0
		30/70	2*	1 07582	38	0	0
		30/75	1*	1 07582	39	0	0
		30/80	1*	1 07582	40	0	0
		30/85	1*	1 07582	41	0	0
		30/90	1*	1 07582	42	0	0
		30/100	1*	1 07582	44	0	0
		35/35	5*	1 07582	46	0	0
		35/40	5*	1 07582	47	0	0
		35/45	5*	1 07582	48	0	0
		35/50	5*	1 07582	49	0	0
		35/55	2*	1 07582	50	0	0
		35/60	2*	1 07582	51	0	0
		35/65	2*	1 07582	52	0	0
		35/70	1*	1 07582	53	0	0
		35/75	1*	1 07582	54	0	0
		35/80	1*	1 07582	55	0	0
		40/40	5*	1 07582	56	0	0
		40/45	5*	1 07582	57	0	0
		40/50	2*	1 07582	58	0	0
		40/55	2*	1 07582	59	0	0
		40/60	2*	1 07582	60	0	0
		40/65	1*	1 07582	61	0	0
		40/70	1*	1 07582	62	0	0
		40/75	1*	1 07582	63	0	0
		40/80	1*	1 07582	64	0	0
		45/45	2*	1 07582	66	0	0
		45/50	2*	1 07582	67	0	0
		45/55	2*	1 07582	68	0	0
		45/60	1*	1 07582	69	0	0
		45/70	1*	1 07582	71	0	0
		45/75	1*	1 07582	72	0	0
		50/50	2*	1 07582	76	0	0
		50/55	1*	1 07582	77	0	0
		50/60	1*	1 07582	78	0	0
		50/65	1*	1 07582	79	0	0
		50/70	1*	1 07582	80	0	0
		50/80	1*	1 07582	82	0	0
		55/55	1*	1 07582	86	0	0
		55/60	1*	1 07582	87	0	0
		55/65	1*	1 07582	88	0	0
		60/60	1*	1 07582	95	0	0

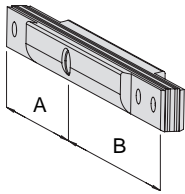

* Estos artículos se sirven en cantidades múltiplo de la unidad de embalaje

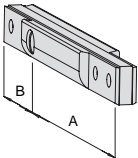
Tipología	Descripción	Dimensión comercial	 Uds.	REFERENCIA			
				Tipo	Dim	Mano Dcha.	Mano Izda.
	<ul style="list-style-type: none"> • Grupo pre-ensamblado para medio cilindro 	30/10	5*	1 07582	10	0	0
		35/10	5*	1 07582	11	0	0
		40/10	5*	1 07582	12	0	0
		45/10	5*	1 07582	13	0	0
		50/10	5*	1 07582	14	0	0
		55/10	2*	1 07582	15	0	0
		60/10	2*	1 07582	16	0	0
		65/10	2*	1 07582	17	0	0
		70/10	2*	1 07582	18	0	0
		80/10	2*	1 07582	20	0	0
		95/10	2*	1 07582	23	0	0

	<ul style="list-style-type: none"> • Maletín componentes montaje MODULO SYSTEM 	1	1 07550	14	0	0
--	---	---	---------	----	---	---



* Estos artículos se sirven en cantidades múltiplo de la unidad de embalaje



EN 1303:15	KEY RELATED SECURITY	1	2	3	4	5	6
	ATTACK RESISTANCE	0	A	B	C	D	
	DURABILITY	1	2	3	4	5	6

BKP Antibumping

Astral Tekno Pro

Características Técnicas:

- Sistema patentado CISA
- Sistema de rotura controlada mediante precorte en el cuerpo del cilindro
- BKP resistente al Bumping, sistema patentado
- Sistema de 10 pitones en acero cementado
- 2 pitones laterales de control en acero
- Cuerpo y rotores en latón
- Contrapitones antiganzúa en acero cementado
- Muelles en bronce fosforoso y acero
- Leva DIN desplazada en acero sintetizado
- Llaves planas y reversibles en aleación especial de latón, niqueladas
- Código numérico sobre la cabeza de la llave
- **Security Card (Tarjeta de seguridad) para la reproducción de las llaves, sólo a través de CISA o distribuidores autorizados (ASTRAL TEKNO CENTER).**
- Posibilidad de perfiles personalizados

Certificado:

- SKG** (versión especial bajo pedido)

Dotación:

- 5 llaves con cuello extralargo
- Tornillo de fijación
- Security Card
- Instrucciones de uso y mantenimiento

Acabados:

- Latón niquelado (acabado 12)
- Latón lúcido (acabado 66)

Normativa:

- Conforme a las normas
- EN 1303, grado 6 durabilidad, grado 6 seguridad llave y grado C resistencia al ataque

Patente:

- Llave: EP 1 867 810 B1
- BKP: PCT/WO 2007/074163 A1

Tipos de leva:

- ESTÁNDAR: Leva de 15 mm
- BAJO PEDIDO: Leva corta de 13,2 mm (indicar la cart. SZ al final de la referencia. Mismo precio)

Tipología	Descripción	Dimensión comercial	Dimensión				Llave ref.	Uds.	REFERENCIA					
			L	A	B	Pitones			Tipo	Dim	Mano	Acabado	Característica	
<ul style="list-style-type: none"> • Cilindro doble con función de emergencia (doble embrague) • Latón lúcido Acabado 66 • Latón niquelado Acabado 12 	30 / 30	59,0	29,5	29,5	10	00690.00.0.CL	1	1	0M3T1	07	0	--	00	C5
	28 / 34	61,2	27,7	33,5	10	00690.00.0.CL	1	1	0M3T1	06	0	--	00	C5
	28 / 36	63,2	27,7	35,5	10	00690.00.0.CL	1	1	0M3T1	09	0	--	00	C5
	30 / 35	64,0	29,5	34,5	10	00690.00.0.CL	1	1	0M3T1	26	0	--	00	C5
	33 / 33	64,5	32,5	32,5	10	00690.00.0.CL	1	1	0M3T1	10	0	--	00	C5
	35 / 35	69,0	34,5	34,5	10	00690.00.0.CL	1	1	0M3T1	13	0	--	00	C5
	40 / 30	69,0	39,5	29,5	10	00690.00.0.CL	1	1	0M3T1	12	0	--	00	C5
	28 / 43	70,2	27,7	42,5	10	00690.00.0.CL	1	1	0M3T1	11	0	--	00	C5
	30 / 45	74,0	29,5	44,5	10	00690.00.0.CL	1	1	0M3T1	27	0	--	00	C5
	35 / 40	74,0	34,5	39,5	10	00690.00.0.CL	1	1	0M3T1	28	0	--	00	C5
	30 / 50	79,0	29,5	49,5	10	00690.00.0.CL	1	1	0M3T1	17	0	--	00	C5
	35 / 45	79,0	34,5	44,5	10	00690.00.0.CL	1	1	0M3T1	19	0	--	00	C5
	40 / 40	79,0	39,5	39,5	10	00690.00.0.CL	1	1	0M3T1	18	0	--	00	C5
	30 / 55	84,0	29,5	54,5	10	00690.00.0.CL	1	1	0M3T1	33	0	--	00	C5
	35 / 50	84,0	34,5	49,5	10	00690.00.0.CL	1	1	0M3T1	31	0	--	00	C5
	40 / 45	84,0	39,5	44,5	10	00690.00.0.CL	1	1	0M3T1	30	0	--	00	C5
	30 / 60	89,0	29,5	59,5	10	00690.00.0.CL	1	1	0M3T1	20	0	--	00	C5
	35 / 55	89,0	34,5	54,5	10	00690.00.0.CL	1	1	0M3T1	32	0	--	00	C5
	40 / 50	89,0	39,5	49,5	10	00690.00.0.CL	1	1	0M3T1	21	0	--	00	C5
	45 / 45	89,0	44,5	44,5	10	00690.00.0.CL	1	1	0M3T1	29	0	--	00	C5
	30 / 65	94,0	29,5	64,5	10	00690.00.0.CL	1	1	0M3T1	41	0	--	00	C5
	35 / 60	94,0	34,5	59,5	10	00690.00.0.CL	1	1	0M3T1	38	0	--	00	C5
	40 / 55	94,0	39,5	54,5	10	00690.00.0.CL	1	1	0M3T1	42	0	--	00	C5
	45 / 50	94,0	44,5	49,5	10	00690.00.0.CL	1	1	0M3T1	39	0	--	00	C5
	30 / 70	99,0	29,5	69,5	10	00690.00.0.CL	1	1	0M3T1	24	0	--	00	C5
	35 / 65	99,0	34,5	64,5	10	00690.00.0.CL	1	1	0M3T1	22	0	--	00	C5
	40 / 60	99,0	39,5	59,5	10	00690.00.0.CL	1	1	0M3T1	25	0	--	00	C5
	45 / 55	99,0	44,5	54,5	10	00690.00.0.CL	1	1	0M3T1	43	0	--	00	C5
	50 / 50	99,0	49,5	49,5	10	00690.00.0.CL	1	1	0M3T1	23	0	--	00	C5
	40 / 65	104,0	39,5	64,5	10	00690.00.0.CL	1	1	0M3T1	44	0	--	00	C5
45 / 60	104,0	44,5	59,5	10	00690.00.0.CL	1	1	0M3T1	54	0	--	00	C5	
30 / 75	104,0	29,5	74,5	10	00690.00.0.CL	1	1	0M3T1	56	0	--	00	C5	
35 / 70	104,0	34,5	69,5	10	00690.00.0.CL	1	1	0M3T1	49	0	--	00	C5	
55 / 50	104,0	54,5	49,5	10	00690.00.0.CL	1	1	0M3T1	64	0	--	00	C5	
35 / 75	109,0	34,5	74,5	10	00690.00.0.CL	1	1	0M3T1	57	0	--	00	C5	
30 / 80	109,0	29,5	79,5	10	00690.00.0.CL	1	1	0M3T1	37	0	--	00	C5	
45 / 65	109,0	44,5	64,5	10	00690.00.0.CL	1	1	0M3T1	45	0	--	00	C5	

Tipología	Descripción	Dimensión comercial	L	A	B	Pitones	Llave ref.	Uds.	REFERENCIA					
									Tipo	Dim	Mano	Acabado	Característica	
		40 / 70	109,0	39,5	69,5	10	00690.00.0.CL	1	1	OM3T1	35	0	--	00 C5
		50 / 60	109,0	49,5	59,5	10	00690.00.0.CL	1	1	OM3T1	36	0	--	00 C5
		55 / 55	109,0	54,5	54,5	10	00690.00.0.CL	1	1	OM3T1	70	0	--	00 C5
		30 / 85	114,0	29,5	84,5	10	00690.00.0.CL	1	1	OM3T1	77	0	--	00 C5
		50 / 65	114,0	49,5	64,5	10	00690.00.0.CL	1	1	OM3T1	65	0	--	00 C5
		55 / 60	114,0	54,5	59,5	10	00690.00.0.CL	1	1	OM3T1	71	0	--	00 C5
		40 / 75	114,0	39,5	74,5	10	00690.00.0.CL	1	1	OM3T1	59	0	--	00 C5
		45 / 70	114,0	44,5	69,5	10	00690.00.0.CL	1	1	OM3T1	61	0	--	00 C5
		30 / 90	119,0	29,5	89,5	10	00690.00.0.CL	1	1	OM3T1	52	0	--	00 C5
		40 / 80	119,0	39,5	79,5	10	00690.00.0.CL	1	1	OM3T1	60	0	--	00 C5
		60 / 60	119,0	59,5	59,5	10	00690.00.0.CL	1	1	OM3T1	40	0	--	00 C5
		50 / 70	119,0	49,5	69,5	10	00690.00.0.CL	1	1	OM3T1	66	0	--	00 C5
		30 / 100	129,0	29,5	99,5	10	00690.00.0.CL	1	1	OM3T1	53	0	--	00 C5

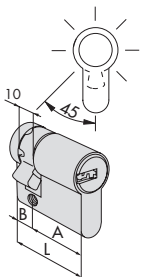

- Medio cilindro con leva regulable en 14 posiciones
 - Latón lúcido Acabado 66
 - Latón niquelado Acabado 12
- NO SISTEMA PRECORTE**

30 / 10	39,5	29,5	10,0	10	00690.00.0.CL	1	1	OM324	02	0	--	00 C5
35 / 10	44,5	34,5	10,0	10	00690.00.0.CL	1	1	OM324	07	0	--	00 C5
40 / 10	49,5	39,5	10,0	10	00690.00.0.CL	1	1	OM324	03	0	--	00 C5
45 / 10	54,5	44,5	10,0	10	00690.00.0.CL	1	1	OM324	08	0	--	00 C5
50 / 10	59,5	49,5	10,0	10	00690.00.0.CL	1	1	OM324	04	0	--	00 C5
55 / 10	64,5	54,5	10,0	10	00690.00.0.CL	1	1	OM324	35	0	--	00 C5
60 / 10	69,5	59,5	10,0	10	00690.00.0.CL	1	1	OM324	05	0	--	00 C5
65 / 10	74,5	64,5	10,0	10	00690.00.0.CL	1	1	OM324	21	0	--	00 C5
70 / 10	79,5	69,5	10,0	10	00690.00.0.CL	1	1	OM324	06	0	--	00 C5
80 / 10	89,5	79,5	10,0	10	00690.00.0.CL	1	1	OM324	20	0	--	00 C5
95 / 10	104,5	94,5	10,0	10	00690.00.0.CL	1	1	OM324	13	0	--	00 C5

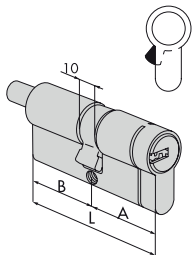

- Cilindro doble predispuerto para pomo
 - Latón lúcido
 - Pomo ref. 06355.66
 - Latón niquelado
 - Pomo ref. 06355.12
- (El pomo está incluido en el precio pero es necesario referenciarlo aparte y se suministrará de forma separada)

30 / 30	59,0	29,5	29,5	10	00690.00.0.CL	1	1	OM3T2	07	0	--	00 C5
30 / 35	64,0	29,5	34,5	10	00690.00.0.CL	1	1	OM3T2	26	0	--	00 C5
35 / 30	64,0	34,5	29,5	10	00690.00.0.CL	1	1	OM3T2	81	0	--	00 C5
30 / 40	69,0	29,5	39,5	10	00690.00.0.CL	1	1	OM3T2	82	0	--	00 C5
35 / 35	69,0	34,5	34,5	10	00690.00.0.CL	1	1	OM3T2	13	0	--	00 C5
40 / 30	69,0	39,5	29,5	10	00690.00.0.CL	1	1	OM3T2	12	0	--	00 C5
35 / 40	74,0	34,5	39,5	10	00690.00.0.CL	1	1	OM3T2	28	0	--	00 C5
30 / 45	74,0	29,5	44,5	10	00690.00.0.CL	1	1	OM3T2	27	0	--	00 C5
40 / 35	74,0	39,5	34,5	10	00690.00.0.CL	1	1	OM3T2	83	0	--	00 C5
45 / 30	74,0	44,5	29,5	10	00690.00.0.CL	1	1	OM3T2	91	0	--	00 C5
30 / 50	79,0	29,5	49,5	10	00690.00.0.CL	1	1	OM3T2	17	0	--	00 C5
35 / 45	79,0	34,5	44,5	10	00690.00.0.CL	1	1	OM3T2	19	0	--	00 C5
40 / 40	79,0	39,5	39,5	10	00690.00.0.CL	1	1	OM3T2	18	0	--	00 C5
40 / 45	84,0	39,5	44,5	10	00690.00.0.CL	1	1	OM3T2	30	0	--	00 C5
30 / 60	89,0	29,5	59,5	10	00690.00.0.CL	1	1	OM3T2	20	0	--	00 C5
40 / 50	89,0	39,5	49,5	10	00690.00.0.CL	1	1	OM3T2	21	0	--	00 C5
45 / 45	89,0	44,5	44,5	10	00690.00.0.CL	1	1	OM3T2	29	0	--	00 C5
45 / 50	94,0	44,5	49,5	10	00690.00.0.CL	1	1	OM3T2	39	0	--	00 C5
40 / 60	99,0	39,5	59,5	10	00690.00.0.CL	1	1	OM3T2	25	0	--	00 C5
50 / 50	99,0	49,5	49,5	10	00690.00.0.CL	1	1	OM3T2	23	0	--	00 C5

Características Técnicas:

- Sistema patentado CISA
- Sistema de 10 pitones en acero cementado
- 2 pitones laterales de control en acero
- Rotores en latón
- Contrapitones antiganzúa en acero cementado
- Muelles en acero inox
- Llaves planas y reversibles
- Código numérico sobre la cabeza de la llave
- **Security Card (Tarjeta de seguridad) para la reproducción de las llaves, sólo a través de CISA o distribuidores autorizados (ASTRAL TEKNO CENTER).**

Dotación:

- 5 llaves con cuello extralargo
- Tornillo de fijación
- Security Card
- Instrucciones de uso y mantenimiento

Acabados:

- Latón niquelado (acabado 12)
- Latón lúcido (acabado 66)

Patente:

- Llave: EP 1 867 810 B1

Astral Tekno Pro

Tipología	Descripción	Para serie/artículo	L	Pitones	Llave ref.	Uds.	REFERENCIA					
							Tipo	Dim	Mano	Acabado	Característica	
	<ul style="list-style-type: none"> • Cilindro regulable con lengüeta • Latón lúcido Acabado 66 • Latón niquelado Acabado 12 	1A610, 11540, 11610, 50110 54570	-	10	00690.00.0.CL	1	1	0M510	00	0	--	CL C5
	<ul style="list-style-type: none"> • Cilindro redondo de tubo • Latón lúcido Acabado 66 • Latón niquelado Acabado 12 • Para medidas superiores consultar kit prolongador art. 07165 	1A611, 11611, 50111	50,0	10	00690.00.0.CL	1	1	0M210	50	0	--	CL C5
	<ul style="list-style-type: none"> • Pareja de cilindros • Latón lúcido Acabado 66 • Latón niquelado Acabado 12 	1A631, 1A721, 1A731	55,0	10	00690.00.0.CL	1	1	0M150	00	0	--	CL C5
	<ul style="list-style-type: none"> • Pareja de cilindros • Latón lúcido Acabado 66 • Latón niquelado Acabado 12 	50120, 50210, 50220	-	10	00690.00.0.CL	1	1	0M112	00	0	--	CL C5
		11560, 11630	-	10	00690.00.0.CL	1	1	0M114	00	0	--	CL C5
		11660, 11670	-	10	00690.00.0.CL	1	1	0M156	00	0	--	CL C5
	<ul style="list-style-type: none"> • Pareja de cilindros • Latón lúcido Acabado 66 • Latón niquelado Acabado 12 	11721, 11921	50,0	10	00690.00.0.CL	1	1	0M149	00	0	--	CL C5
		11661, 11671, 11761, 11771	50,0	10	00690.00.0.CL	1	1	0M155	00	0	--	CL C5
		50121	50,0	10	00690.00.0.CL	1	1	0M116	00	0	--	CL C5
		11631, 11731, 11931	50,0	10	00690.00.0.CL	1	1	0M120	00	0	--	CL C5



Características Técnicas:

- Sistema patentado CISA
- Sistema de 10 pitones en acero cementado
- 2 pitones laterales de control en acero
- Rotores en latón
- Contrapitones antigangüa en acero cementado
- Muelles en acero inox
- Llaves planas y reversibles
- Código numérico sobre la cabeza de la llave
- **Security Card (Tarjeta de seguridad) para la reproducción de las llaves, sólo a través de CISA o distribuidores autorizados (ASTRAL TEKNO CENTER).**

Dotación:

- 5 llaves con cuello extralargo
- Tornillo de fijación
- Security Card
- Instrucciones de uso y mantenimiento

Acabados:

- Variable según la tipología del cilindro

Patente:

- Llave: EP 1 867 810 B1

Astral Tekno Pro

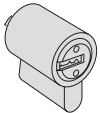
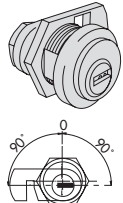
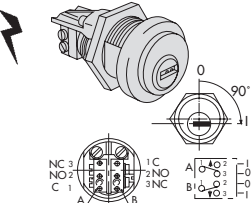
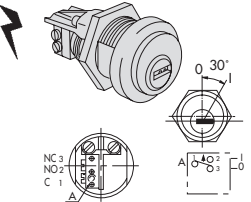
Tipología	Descripción	Pitones	Llave ref.	Uds.	REFERENCIA				
					Tipo	Dim	Mano	Acabado	Característica
	<ul style="list-style-type: none"> • Rotor para candado serie TOP • 2 llaves • Cuerpo en latón decapado 	- 10	00690.00.0.CL	1	1	0M610	00	0	CL
	<ul style="list-style-type: none"> • Extracción de la llave en vertical • Anillo ref. 06021.10 • Leva ref. 06414.20 (La leva está incluida en el precio pero es necesario referenciarla aparte y se suministrará de forma separada) 	- 10	00690.00.0.CL	1	1	0M410	00	0	12 CL C5
	<ul style="list-style-type: none"> • Microinterruptor 7A, 250 V con terminales para soldar • Retorno automático en posición de extracción de llave (0) • Anillo ref. 06021.10 	- 10	00690.00.0.CL	1	1	0M415	01	0	12 CL C5
	<ul style="list-style-type: none"> • Microinterruptor 7A, 250 V con terminales para soldar • Retorno automático en posición de extracción de llave (0) • Anillo ref. 06021.10 	- 10	00690.00.0.CL	1	1	0M415	03	0	12 CL C5



EN 1303:15	KEY RELATED SECURITY	1	2	3	4	5	6
	ATTACK RESISTANCE	0	A	B	C	D	
	DURABILITY	1	2	3	4	5	6

BKP Antibumping

Astral S

Características Técnicas:

- BKP resistente al Bumping, sistema patentado
- Sistema de 10 pitones
- Cuerpo en latón con alma compuesta por 4 láminas rígidas de acero templado y 1 lámina flexible de acero inox. que recorre toda la largura del cilindro
- Rotores en latón
- Pitones en acero cementado
- Contrapitones en acero cementado
- Muelles en bronce fosforoso y acero
- Leva DIN desplazada en acero sintetizado
- Llaves planas y reversibles en aleación especial de latón, niqueladas
- Código numérico sobre la cabeza de la llave
- Posibilidad de perfiles personalizados
- Disponible en versión modular

Certificado:

- Certificado ICIM
- SKG** (versión especial bajo pedido)

Dotación:

- 5 llaves con cuello extralargo
- Tornillo de fijación
- Tarjeta con Código
- Instrucciones de uso y mantenimiento

Acabados:

- ESTÁNDAR: Latón esmerilado
- BAJO PEDIDO: Latón niquelado Acabado 12 (incrementar al precio el suplemento correspondiente)

Normativa:

- Conforme a la norma EN 1303, grado 6 durabilidad, grado 6 seguridad llave y grado C resistencia al ataque

Patente:

- BKP: PCT/W02007/074163A1

Tipos de leva:

- ESTÁNDAR: Leva de 15 mm
- BAJO PEDIDO: Leva corta de 13,2 mm (indicar la cart. SZ al final de la referencia. Mismo precio)

Tipología	Descripción	Dimensión comercial						Llave ref.	Uds.	REFERENCIA				
		L	A	B	Pitones					Tipo	Dim	Mano	Acabado	Característica

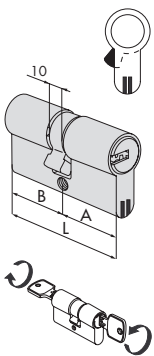

- Cilindro doble con función de emergencia (doble embrague)
- Latonado

30 / 30	59,0	29,5	29,5	10	00620.90.0	12	0A3S1 07 0 0 CL C5
28 / 34	61,2	27,7	33,5	10	00620.90.0	12	0A3S1 06 0 0 CL C5
28 / 36	63,2	27,7	35,5	10	00620.90.0	12	0A3S1 09 0 0 CL C5
30 / 35	64,0	29,5	34,5	10	00620.90.0	12	0A3S1 26 0 0 CL C5
33 / 33	65,0	32,5	32,5	10	00620.90.0	12	0A3S1 10 0 0 CL C5
35 / 35	69,0	34,5	34,5	10	00620.90.0	12	0A3S1 13 0 0 CL C5
40 / 30	69,0	39,5	29,5	10	00620.90.0	12	0A3S1 12 0 0 CL C5
28 / 43	70,2	27,7	42,5	10	00620.90.0	12	0A3S1 11 0 0 CL C5
30 / 45	74,0	29,5	44,5	10	00620.90.0	12	0A3S1 27 0 0 CL C5
35 / 40	74,0	34,5	39,5	10	00620.90.0	12	0A3S1 28 0 0 CL C5
30 / 50	79,0	29,5	49,5	10	00620.90.0	12	0A3S1 17 0 0 CL C5
35 / 45	79,0	34,5	44,5	10	00620.90.0	12	0A3S1 19 0 0 CL C5
40 / 40	79,0	39,5	39,5	10	00620.90.0	12	0A3S1 18 0 0 CL C5
30 / 55	84,0	29,5	54,5	10	00620.90.0	12	0A3S1 33 0 0 CL C5
35 / 50	84,0	34,5	49,5	10	00620.90.0	12	0A3S1 31 0 0 CL C5
40 / 45	84,0	39,5	44,5	10	00620.90.0	12	0A3S1 30 0 0 CL C5
43 / 43	86,0	42,5	42,5	10	00620.90.0	12	0A3S1 46 0 0 CL C5
30 / 60	89,0	29,5	59,5	10	00620.90.0	12	0A3S1 20 0 0 CL C5
35 / 55	89,0	34,5	54,5	10	00620.90.0	12	0A3S1 32 0 0 CL C5
40 / 50	89,0	39,5	49,5	10	00620.90.0	12	0A3S1 21 0 0 CL C5
45 / 45	89,0	44,5	44,5	10	00620.90.0	12	0A3S1 29 0 0 CL C5
30 / 65	94,0	29,5	65,5	10	00620.90.0	12	0A3S1 41 0 0 CL C5
35 / 60	94,0	34,5	59,5	10	00620.90.0	12	0A3S1 38 0 0 CL C5
45 / 50	94,0	44,5	49,5	10	00620.90.0	12	0A3S1 39 0 0 CL C5
30 / 70	99,0	29,5	69,5	10	00620.90.0	12	0A3S1 24 0 0 CL C5
35 / 65	99,0	34,5	64,5	10	00620.90.0	12	0A3S1 22 0 0 CL C5
40 / 60	99,0	39,5	59,5	10	00620.90.0	12	0A3S1 25 0 0 CL C5
45 / 55	99,0	44,5	54,5	10	00620.90.0	12	0A3S1 43 0 0 CL C5
50 / 50	99,0	49,5	49,5	10	00620.90.0	12	0A3S1 23 0 0 CL C5
30 / 80	109,0	29,5	79,5	10	00620.90.0	12	0A3S1 37 0 0 CL C5
40 / 70	109,0	39,5	69,5	10	00620.90.0	12	0A3S1 35 0 0 CL C5
50 / 60	109,0	49,5	59,5	10	00620.90.0	12	0A3S1 36 0 0 CL C5
55 / 55	109,0	54,5	54,5	10	00620.90.0	12	0A3S1 70 0 0 CL C5
60 / 60	119,0	59,5	59,5	10	00620.90.0	12	0A3S1 40 0 0 CL C5

Tipología	Descripción	Dimensión comercial						Uds.	REFERENCIA				
		L	A	B	Pitones	Llave ref.	Tipo		Dim	Mano	Acabado	Condición	

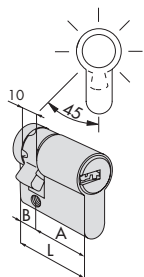

- Medio cilindro con leva regulable en 14 posiciones
- Latonado
- NO SISTEMA SICUR**

30 / 10	39,5	29,5	10,0	10	00620.90.0	12	1	OA314	02	0	0	CL C5
35 / 10	44,5	34,5	10,0	10	00620.90.0	12	1	OA314	07	0	0	CL C5
37 / 10	46,5	36,5	10,0	10	00620.90.0	12	1	OA314	10	0	0	CL C5
40 / 10	49,5	39,5	10,0	10	00620.90.0	12	1	OA314	03	0	0	CL C5
45 / 10	54,5	44,5	10,0	10	00620.90.0	12	1	OA314	08	0	0	CL C5
50 / 10	59,5	49,5	10,0	10	00620.90.0	12	1	OA314	04	0	0	CL C5
60 / 10	69,5	59,5	10,0	10	00620.90.0	12	1	OA314	05	0	0	CL C5
65 / 10	74,5	64,5	10,0	10	00620.90.0	12	1	OA314	21	0	0	CL C5
70 / 10	79,5	69,5	10,0	10	00620.90.0	12	1	OA314	06	0	0	CL C5

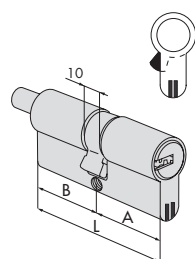

- Cilindro doble predispuerto para pomo
- Latonado
- Pomo ref. 06354.68
- Latón niquelado
- Pomo ref. 06355.12
- (El pomo está incluido en el precio pero es necesario referenciarlo aparte y se suministrará de forma separada)**

30 / 30	59,0	29,5	29,5	10	00620.90.0	12		OA3S2	07	0	0	CL C5
30 / 35	64,0	29,5	34,5	10	00620.90.0	12		OA3S2	26	0	0	CL C5
35 / 30	64,0	34,5	29,5	10	00620.90.0	12		OA3S2	81	0	0	CL C5
33 / 33	65,0	32,5	32,5	10	00620.90.0	12		OA3S2	10	0	0	CL C5
30 / 40	69,0	29,5	39,5	10	00620.90.0	12		OA3S2	82	0	0	CL C5
35 / 35	69,0	34,5	34,5	10	00620.90.0	12		OA3S2	13	0	0	CL C5
40 / 30	69,0	39,5	29,5	10	00620.90.0	12		OA3S2	12	0	0	CL C5
40 / 35	74,0	39,5	34,5	10	00620.90.0	12		OA3S2	83	0	0	CL C5
30 / 50	79,0	29,5	49,5	10	00620.90.0	6		OA3S2	17	0	0	CL C5
35 / 45	79,0	34,5	44,5	10	00620.90.0	6		OA3S2	19	0	0	CL C5
40 / 40	79,0	39,5	39,5	10	00620.90.0	6		OA3S2	18	0	0	CL C5
45 / 35	79,0	44,5	34,5	10	00620.90.0	6		OA3S2	85	0	0	CL C5
45 / 40	84,0	44,5	39,5	10	00620.90.0	6		OA3S2	84	0	0	CL C5
43 / 43	86,0	42,5	42,5	10	00620.90.0	6		OA3S2	46	0	0	CL C5
30 / 60	89,0	29,5	59,5	10	00620.90.0	6		OA3S2	20	0	0	CL C5
40 / 50	89,0	39,5	49,5	10	00620.90.0	6		OA3S2	21	0	0	CL C5
45 / 45	89,0	44,5	44,5	10	00620.90.0	6		OA3S2	29	0	0	CL C5
40 / 55	95,0	39,5	54,5	10	00620.90.0	6		OA3S2	42	0	0	CL C5
45 / 55	99,0	44,5	54,5	10	00620.90.0	6		OA3S2	43	0	0	CL C5
50 / 50	99,0	49,5	49,5	10	00620.90.0	6		OA3S2	23	0	0	CL C5
45 / 60	104,0	44,5	59,5	10	00620.90.0	6		OA3S2	54	0	0	CL C5
55 / 50	104,0	54,5	49,5	10	00620.90.0	6		OA3S2	64	0	0	CL C5
30 / 80	109,0	29,5	79,5	10	00620.90.0	6		OA3S2	37	0	0	CL C5
50 / 60	109,0	49,5	59,5	10	00620.90.0	6		OA3S2	36	0	0	CL C5
60 / 50	109,0	59,5	49,5	10	00620.90.0	6		OA3S2	89	0	0	CL C5
55 / 65	119,0	54,5	64,5	10	00620.90.0	6		OA3S2	72	0	0	CL C5
65 / 55	119,0	64,5	54,5	10	00620.90.0	6		OA3S2	86	0	0	CL C5
60 / 60	119,0	59,5	59,5	10	00620.90.0	6		OA3S2	40	0	0	CL C5





Astral

Características Técnicas:

- Sistema de 10 pitones
- Cuerpo en latón
- Rotores en latón
- Pitones:
 - En bronce antiganzúa
 - En acero carbonitrurado en primera posición
- Contrapitones:
 - Antiganzúa en latón
 - En acero carbonitrurado en primera posición
- Muelles en bronce fosforoso
- Llaves planas y reversibles en aleación especial de latón, niqueladas
- Código numérico sobre la cabeza de la llave

Dotación:

- 5 llaves
- Tornillos de fijación
- Tarjeta con código

Acabados:

- ESTÁNDAR: latón esmerilado
- BAJO PEDIDO: Latón niquelado Acabado 12 (incrementar al precio el suplemento correspondiente)

Tipología	Descripción	Para serie/artículo	L	Pitones	Llave ref.	Uds.	REFERENCIA				
							Tipo	Dim	Mano Dcha.	Izda.	
	<ul style="list-style-type: none"> • Cilindro regulable con lengüeta • Latonado 		-	10	00620.01.0	6	1	0A510	00	0	0
	<ul style="list-style-type: none"> • Cilindro redondo de tubo • Latonado • Para medidas superiores consultar kit prolongador art. 07165 		50,0	10	00620.01.0	6	1	0A210	50	0	0
	<ul style="list-style-type: none"> • Pareja de cilindros • Latonado 	1A630	-	10	00620.01.0	6	1	0A115	00	0	0
	<ul style="list-style-type: none"> • Pareja de cilindros • Latonado 	1A631, 1A721, 1A731	55,0	10	00620.01.0	6	1	0A150	00	0	0
	<ul style="list-style-type: none"> • Pareja de cilindros • Latonado 	50120	-	10	00620.01.0	6	1	0A112	00	0	0
	<ul style="list-style-type: none"> • Pareja de cilindros • Latonado 	11560, 11630	-	10	00620.01.0	6	1	0A114	00	0	0
	<ul style="list-style-type: none"> • Pareja de cilindros • Latonado 	50121	50,0	10	00620.01.0	6	1	0A116	00	0	0
	<ul style="list-style-type: none"> • Pareja de cilindros • Latonado 	11631, 11731, 11931	50,0	10	00620.01.0	6	1	0A120	00	0	0
	<ul style="list-style-type: none"> • Pareja de cilindros • Latonado 	11721, 11921	50,0	10	00620.01.0	6	1	0A149	00	0	0
	<ul style="list-style-type: none"> • Pareja de cilindros • Latonado 	11661, 11671, 11761, 11771	50,0	10	00620.01.0	6	1	0A155	00	0	0



Astral

Características Técnicas:

- Sistema de 10 pitones
- Cuerpo en latón
- Rotores en latón
- Pitones:
 - En bronce antiganzúa
 - En acero carbonitrurado en primera posición
- Contrapitones:
 - Antiganzúa en latón
 - En acero carbonitrurado en primera posición
- Muelles en bronce fosforoso
- Llaves planas y reversibles en aleación especial de latón, niqueladas
- Código numérico sobre la cabeza de la llave

Dotación:

- 5 llaves
- Tarjeta con código

Acabados:

- Variable según la tipología del cilindro

Tipología	Descripción	L	Pitones	Llave ref.	Uds.	REFERENCIA				
						Tipo	Dim	Mano Dcha. Izda.		
	<ul style="list-style-type: none"> • Rotor para candado serie TOP • 2 llaves • Cuerpo en latón decapado 	10		00620.01.0	1	1	0A610	00	0	0
	<ul style="list-style-type: none"> • Extracción de la llave en vertical • Anillo ref. 06021.10 • Leva ref. 06414.20 (La leva está incluida en el precio pero es necesario referenciarla aparte y se suministrará de forma separada) 	10		00620.01.0	1	1	0A410	00	0	0
	<ul style="list-style-type: none"> • Microinterruptor 7A, 250 V con terminales para soldar • Retorno automático en posición de extracción de llave (0) • Anillo ref. 06021.10 	10		00620.01.0	1	1	0A415	01	0	0

SERIE ASTRAL Y ASTRAL SICUR: SUPLEMENTOS POR ACABADO NIQUELADO

Descripción	Para serie/artículo	REFERENCIA			
		Tipo	Dim	Mano Dcha. Izda.	
• Suplemento por acabado niquelado (Acab. 12) cilindros dobles, parejas de cilindros	0A351, 0A112, 0A114, 0A115, 0A116, 0A120, 0A149, 0A150, 0A155				
• Suplemento por acabado niquelado (Acab. 12) medios cilindros	0A314				
• Suplemento por acabado niquelado (Acab. 12) Cilindros con pomo	0A352				
• Suplemento por acabado niquelado (Acab. 12) Cilindros redondos	0A510, 0A210				



Características Técnicas:

CILINDRO

- BKP resistente al Bumping
- Sistema de 8 pitones (6 activos y 2 pasivos)
- Cuerpo y rotores en latón
- Pitones y contrapitones en acero carbonitrurado
- Pastillas laterales en acero carbonitrurado
- Muelles en bronce fosforoso o acero

LLAVE

- Plana y reversible en latón niquelado.
- Cuello largo 17 mm, compatible con escudos de protección
- Cabeza con empuñadura ergonómica en material plástico removible
- Numeración por código sobre la cabeza de la llave
- Espesor 2,9 mm. y salto 0,48 mm.
- **Posibilidad de perfiles personalizados**

Dotación:

- 5 llaves + 5 empuñaduras en nylon
- Tarjeta de propietario
- Tornillo de fijación

Acabados:

- Estándar: latón niquelado (acabado 12)
- Bajo pedido: latón esmerilado (acabado 00)

Normativa:

- Conforme a la Norma Europea EN1303:15
- Attack Resistance: grado C
- Key Related Security: grado 6
- Durability: grado 6
- SKG **
- ICIM

Patente:

- Patente BKP PCT/WO2007/074163A1

Tipos de leva:

- Leva de 15 mm (compatible DIN)
- Leva corta de 13,2 mm (Cart. S2)

BKP Antibumping

AsixP8

Tipología	Descripción	Dimensión comercial	Dimensión				Llave ref.	Uds.	REFERENCIA				
			L	A	B	Pitones			Tipo	Dim	Mano	Acabado	Característica

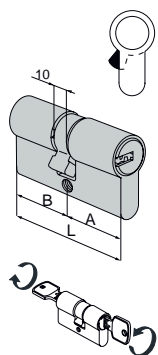

- Cilindro doble con función de emergencia (doble embrague)
- Latón o latón niquelado

30 / 30	59,0	29,5	29,5	8	1.00670.10.0	1	1 Q0311 07 0 -- 00 C5
28 / 34	61,2	27,7	33,5	8	1.00670.10.0	1	1 Q0311 06 0 -- 00 C5
28 / 36	63,2	27,7	35,5	8	1.00670.10.0	1	1 Q0311 09 0 -- 00 C5
30 / 35	64,0	29,5	34,5	8	1.00670.10.0	1	1 Q0311 26 0 -- 00 C5
33 / 33	64,5	32,5	32,5	8	1.00670.10.0	1	1 Q0311 10 0 -- 00 C5
35 / 35	69,0	34,5	34,5	8	1.00670.10.0	1	1 Q0311 13 0 -- 00 C5
40 / 30	69,0	39,5	29,5	8	1.00670.10.0	1	1 Q0311 12 0 -- 00 C5
28 / 43	70,2	27,7	42,5	8	1.00670.10.0	1	1 Q0311 11 0 -- 00 C5
30 / 45	74,0	29,5	44,5	8	1.00670.10.0	1	1 Q0311 27 0 -- 00 C5
35 / 40	74,0	34,5	39,5	8	1.00670.10.0	1	1 Q0311 28 0 -- 00 C5
30 / 50	79,0	29,5	49,5	8	1.00670.10.0	1	1 Q0311 17 0 -- 00 C5
35 / 45	79,0	34,5	44,5	8	1.00670.10.0	1	1 Q0311 19 0 -- 00 C5
40 / 40	79,0	39,5	39,5	8	1.00670.10.0	1	1 Q0311 18 0 -- 00 C5
30 / 55	84,0	29,5	54,5	8	1.00670.10.0	1	1 Q0311 33 0 -- 00 C5
35 / 50	84,0	34,5	49,5	8	1.00670.10.0	1	1 Q0311 31 0 -- 00 C5
40 / 45	84,0	39,5	44,5	8	1.00670.10.0	1	1 Q0311 30 0 -- 00 C5
30 / 60	89,0	29,5	59,5	8	1.00670.10.0	1	1 Q0311 20 0 -- 00 C5
35 / 55	89,0	34,5	54,5	8	1.00670.10.0	1	1 Q0311 32 0 -- 00 C5
40 / 50	89,0	39,5	49,5	8	1.00670.10.0	1	1 Q0311 21 0 -- 00 C5
45 / 45	89,0	44,5	44,5	8	1.00670.10.0	1	1 Q0311 29 0 -- 00 C5
30 / 65	94,0	29,5	64,5	8	1.00670.10.0	1	1 Q0311 41 0 -- 00 C5
35 / 60	94,0	34,5	59,5	8	1.00670.10.0	1	1 Q0311 38 0 -- 00 C5
40 / 55	94,0	39,5	54,5	8	1.00670.10.0	1	1 Q0311 42 0 -- 00 C5
45 / 50	94,0	44,5	49,5	8	1.00670.10.0	1	1 Q0311 39 0 -- 00 C5
30 / 70	99,0	29,5	69,5	8	1.00670.10.0	1	1 Q0311 24 0 -- 00 C5
35 / 65	99,0	34,5	64,5	8	1.00670.10.0	1	1 Q0311 22 0 -- 00 C5
40 / 60	99,0	39,5	59,5	8	1.00670.10.0	1	1 Q0311 25 0 -- 00 C5
45 / 55	99,0	44,5	54,5	8	1.00670.10.0	1	1 Q0311 43 0 -- 00 C5
50 / 50	99,0	49,5	49,5	8	1.00670.10.0	1	1 Q0311 23 0 -- 00 C5
40 / 65	104,0	39,5	64,5	8	1.00670.10.0	1	1 Q0311 44 0 -- 00 C5
45 / 60	104,0	44,5	59,5	8	1.00670.10.0	1	1 Q0311 54 0 -- 00 C5
30 / 75	104,0	29,5	74,5	8	1.00670.10.0	1	1 Q0311 56 0 -- 00 C5
35 / 70	104,0	34,5	69,5	8	1.00670.10.0	1	1 Q0311 49 0 -- 00 C5
55 / 50	104,0	54,5	49,5	8	1.00670.10.0	1	1 Q0311 64 0 -- 00 C5
35 / 75	109,0	34,5	74,5	8	1.00670.10.0	1	1 Q0311 57 0 -- 00 C5
30 / 80	109,0	29,5	79,5	8	1.00670.10.0	1	1 Q0311 37 0 -- 00 C5
45 / 65	109,0	44,5	64,5	8	1.00670.10.0	1	1 Q0311 45 0 -- 00 C5

Tipología	Descripción	Dimensión comercial	L	A	B	Pitones	Llave ref.	Uds.	REFERENCIA				
									Tipo	Dim	Mano	Acabado	Característica
		40 / 70	109,0	39,5	69,5	8	1.00670.10.0	1	1 Q0311	35	0	--	00 C5
		50 / 60	109,0	49,5	59,5	8	1.00670.10.0	1	1 Q0311	36	0	--	00 C5
		55 / 55	109,0	54,5	54,5	8	1.00670.10.0	1	1 Q0311	70	0	--	00 C5
		30 / 85	114,0	29,5	84,5	8	1.00670.10.0	1	1 Q0311	77	0	--	00 C5
		50 / 65	114,0	49,5	64,5	8	1.00670.10.0	1	1 Q0311	65	0	--	00 C5
		55 / 60	114,0	54,5	59,5	8	1.00670.10.0	1	1 Q0311	71	0	--	00 C5
		40 / 75	114,0	39,5	74,5	8	1.00670.10.0	1	1 Q0311	59	0	--	00 C5
		45 / 70	114,0	44,5	69,5	8	1.00670.10.0	1	1 Q0311	61	0	--	00 C5
		30 / 90	119,0	29,5	89,5	8	1.00670.10.0	1	1 Q0311	52	0	--	00 C5
		40 / 80	119,0	39,5	79,5	8	1.00670.10.0	1	1 Q0311	60	0	--	00 C5
		60 / 60	119,0	59,5	59,5	8	1.00670.10.0	1	1 Q0311	40	0	--	00 C5
		50 / 70	119,0	49,5	69,5	8	1.00670.10.0	1	1 Q0311	66	0	--	00 C5
		30 / 100	129,0	29,5	99,5	8	1.00670.10.0	1	1 Q0311	53	0	--	00 C5

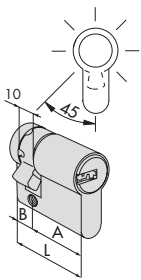

- Medio cilindro con leva regulable en 14 posiciones (art. 1.Q0314.18.0 leva fija)
- Latón o latón niquelado

25 / 10	34,5	24,5	10,0	8	1.00670.10.0	1	1 Q0314	18	0	--	00 C5
30 / 10	39,5	29,5	10,0	8	1.00670.10.0	1	1 Q0314	02	0	--	00 C5
35 / 10	44,5	34,5	10,0	8	1.00670.10.0	1	1 Q0314	07	0	--	00 C5
40 / 10	49,5	39,5	10,0	8	1.00670.10.0	1	1 Q0314	03	0	--	00 C5
45 / 10	54,5	44,5	10,0	8	1.00670.10.0	1	1 Q0314	08	0	--	00 C5
50 / 10	59,5	49,5	10,0	8	1.00670.10.0	1	1 Q0314	04	0	--	00 C5
55 / 10	64,5	54,5	10,0	8	1.00670.10.0	1	1 Q0314	35	0	--	00 C5
60 / 10	69,5	59,5	10,0	8	1.00670.10.0	1	1 Q0314	05	0	--	00 C5
65 / 10	74,5	64,5	10,0	8	1.00670.10.0	1	1 Q0314	21	0	--	00 C5
70 / 10	79,5	69,5	10,0	8	1.00670.10.0	1	1 Q0314	06	0	--	00 C5
80 / 10	89,5	79,5	10,0	8	1.00670.10.0	1	1 Q0314	20	0	--	00 C5
95 / 10	104,5	94,5	10,0	8	1.00670.10.0	1	1 Q0314	13	0	--	00 C5

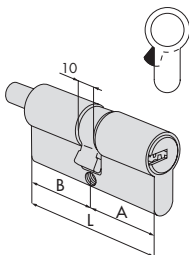

- Cilindro doble predispuesto para pomo
- Latón o latón niquelado
- Pomo ref. 06355.12
(El pomo está incluido en el precio pero es necesario referenciarlo aparte y se suministrará de forma separada)

30 / 30	59,0	29,5	29,5	8	1.00670.10.0	1	1 Q0312	07	0	--	00 C5
30 / 35	64,0	29,5	34,5	8	1.00670.10.0	1	1 Q0312	26	0	--	00 C5
35 / 30	64,0	34,5	29,5	8	1.00670.10.0	1	1 Q0312	81	0	--	00 C5
33 / 33	65,0	32,5	32,5	8	1.00670.10.0	1	1 Q0312	10	0	--	00 C5
30 / 40	69,0	29,5	39,5	8	1.00670.10.0	1	1 Q0312	82	0	--	00 C5
35 / 35	69,0	34,5	34,5	8	1.00670.10.0	1	1 Q0312	13	0	--	00 C5
40 / 30	69,0	39,5	29,5	8	1.00670.10.0	1	1 Q0312	12	0	--	00 C5
35 / 40	74,0	34,5	39,5	8	1.00670.10.0	1	1 Q0312	28	0	--	00 C5
30 / 45	74,0	29,5	44,5	8	1.00670.10.0	1	1 Q0312	27	0	--	00 C5
40 / 35	74,0	39,5	34,5	8	1.00670.10.0	1	1 Q0312	83	0	--	00 C5
45 / 30	74,0	44,5	29,5	8	1.00670.10.0	1	1 Q0312	91	0	--	00 C5
30 / 50	79,0	29,5	49,5	8	1.00670.10.0	1	1 Q0312	17	0	--	00 C5
35 / 45	79,0	34,5	44,5	8	1.00670.10.0	1	1 Q0312	19	0	--	00 C5
40 / 40	79,0	39,5	39,5	8	1.00670.10.0	1	1 Q0312	18	0	--	00 C5
40 / 45	84,0	39,5	44,5	8	1.00670.10.0	1	1 Q0312	30	0	--	00 C5
30 / 60	89,0	29,5	59,5	8	1.00670.10.0	1	1 Q0312	20	0	--	00 C5
40 / 50	89,0	39,5	49,5	8	1.00670.10.0	1	1 Q0312	21	0	--	00 C5
45 / 45	89,0	44,5	44,5	8	1.00670.10.0	1	1 Q0312	29	0	--	00 C5
45 / 50	94,0	44,5	49,5	8	1.00670.10.0	1	1 Q0312	39	0	--	00 C5
40 / 60	99,0	39,5	59,5	8	1.00670.10.0	1	1 Q0312	25	0	--	00 C5
50 / 50	99,0	49,5	49,5	8	1.00670.10.0	1	1 Q0312	23	0	--	00 C5

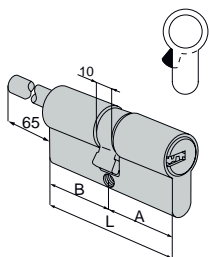

- Cilindro doble predispuesto para pomo, con fijación ajustable
- Latón o latón niquelado
- Pomo ref. 06355.12
(El pomo NO está incluido en el precio y es necesario referenciarlo aparte. Se suministrará de forma separada)

30 / 30	59,0	29,5	29,5	8	1.00670.10.0	1	1 Q0317	07	0	--	00 C5
35 / 30	64,0	34,5	29,5	8	1.00670.10.0	1	1 Q0317	81	0	--	00 C5
40 / 30	69,0	39,5	29,5	8	1.00670.10.0	1	1 Q0317	12	0	--	00 C5
45 / 30	74,0	44,5	29,5	8	1.00670.10.0	1	1 Q0317	91	0	--	00 C5
50 / 30	79,0	49,5	29,5	8	1.00670.10.0	1	1 Q0317	90	0	--	00 C5
55 / 30	84,0	54,5	29,5	8	1.00670.10.0	1	1 Q0317	92	0	--	00 C5
60 / 30	89,0	59,5	29,5	8	1.00670.10.0	1	1 Q0317	87	0	--	00 C5
65 / 30	94,0	64,5	29,5	8	1.00670.10.0	1	1 Q0317	A3	0	--	00 C5
70 / 30	99,0	69,5	29,5	8	1.00670.10.0	1	1 Q0317	88	0	--	00 C5
80 / 30	109,0	79,5	29,5	8	1.00670.10.0	1	1 Q0317	93	0	--	00 C5
90 / 30	119,0	89,5	29,5	8	1.00670.10.0	1	1 Q0317	C6	0	--	00 C5
100 / 30	129,0	99,5	29,5	8	1.00670.10.0	1	1 Q0317	C7	0	--	00 C5



Características Técnicas:

CILINDRO

- BKP resistente al Bumping
- Sistema de 8 pitones (6 activos y 2 pasivos)
- Función llave de obra
- Cuerpo y rotores en latón
- Pitones y contrapitones en acero carbonitrurado
- Pastillas laterales en acero carbonitrurado
- Muelles en bronce fosforoso o acero

LLAVE

- Plana y reversible en latón niquelado.
- Cuello largo 17 mm, compatible con escudos de protección
- Cabeza con empuñadura ergonómica en material plástico removible
- Numeración por código sobre la cabeza de la llave
- Espesor 2,9 mm. y salto 0,48 mm.
- **Posibilidad de perfiles personalizados**

Dotación:

- 5 llaves + 5 empuñaduras en nylon + 1 llave de obra
- Tarjeta de propietario
- Tornillo de fijación

Acabados:

- Estándar: latón niquelado (acabado 12)
- Bajo pedido: latón esmerilado (acabado 00)

Normativa:

- Conforme a la Norma Europea EN1303:15
- Attack Resistance: grado C
- Key Related Security: grado 6
- Durability: grado 6
- SKG **
- ICIM

Patente:

- Patente BKP PCT/WO2007/074163A1

Tipos de leva:

- Leva de 15 mm (compatible DIN)
- Leva corta de 13,2 mm (Cart. SZ)

BKP Antibumping

AsixP8PRO

Tipología	Descripción	Dimensión comercial	L	A	B	Pitones	Llave ref.	Uds.	REFERENCIA				
									Tipo	Dim	Mano	Acabado	Característica

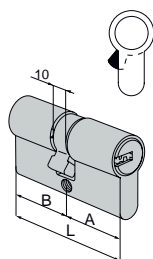

- Cilindro doble
- Configuración: 1 llave de obra + 5 llaves de usuario
- Latón niquelado

30 / 30	59,0	29,5	29,5	8	1.00670.10.0	1	1 Q0310 07 0	12 00 SD
28 / 32	59,0	27,5	31,5	8	1.00670.10.0	1	1 Q0310 08 0	12 00 SD
30 / 35	64,0	29,5	34,5	8	1.00670.10.0	1	1 Q0310 26 0	12 00 SD
35 / 35	69,0	34,5	34,5	8	1.00670.10.0	1	1 Q0310 13 0	12 00 SD
40 / 30	69,0	39,5	29,5	8	1.00670.10.0	1	1 Q0310 12 0	12 00 SD
30 / 45	74,0	29,5	44,5	8	1.00670.10.0	1	1 Q0310 27 0	12 00 SD
35 / 40	74,0	34,5	39,5	8	1.00670.10.0	1	1 Q0310 28 0	12 00 SD
30 / 50	79,0	29,5	49,5	8	1.00670.10.0	1	1 Q0310 17 0	12 00 SD
35 / 45	79,0	34,5	44,5	8	1.00670.10.0	1	1 Q0310 19 0	12 00 SD
40 / 40	79,0	39,5	39,5	8	1.00670.10.0	1	1 Q0310 18 0	12 00 SD
30 / 55	84,0	29,5	54,5	8	1.00670.10.0	1	1 Q0310 33 0	12 00 SD
35 / 50	84,0	34,5	49,5	8	1.00670.10.0	1	1 Q0310 31 0	12 00 SD
40 / 45	84,0	39,5	44,5	8	1.00670.10.0	1	1 Q0310 30 0	12 00 SD
30 / 60	89,0	29,5	59,5	8	1.00670.10.0	1	1 Q0310 20 0	12 00 SD
35 / 55	89,0	34,5	54,5	8	1.00670.10.0	1	1 Q0310 32 0	12 00 SD
40 / 50	89,0	39,5	49,5	8	1.00670.10.0	1	1 Q0310 21 0	12 00 SD
45 / 45	89,0	44,5	44,5	8	1.00670.10.0	1	1 Q0310 29 0	12 00 SD
35 / 60	94,0	34,5	59,5	8	1.00670.10.0	1	1 Q0310 38 0	12 00 SD
30 / 70	99,0	29,5	69,5	8	1.00670.10.0	1	1 Q0310 24 0	12 00 SD
35 / 65	99,0	34,5	64,5	8	1.00670.10.0	1	1 Q0310 22 0	12 00 SD
40 / 60	99,0	39,5	59,5	8	1.00670.10.0	1	1 Q0310 25 0	12 00 SD
50 / 50	99,0	49,5	49,5	8	1.00670.10.0	1	1 Q0310 23 0	12 00 SD
30 / 80	109,0	29,5	79,5	8	1.00670.10.0	1	1 Q0310 37 0	12 00 SD
40 / 70	109,0	39,5	69,5	8	1.00670.10.0	1	1 Q0310 35 0	12 00 SD
50 / 60	109,0	49,5	59,5	8	1.00670.10.0	1	1 Q0310 36 0	12 00 SD

Tipología	Descripción	Dimensión comercial	Dimensiones					Llave ref.	Uds.	REFERENCIA				
			L	A	B	Pitones				Tipo	Dim	Mano	Acabado	Característica

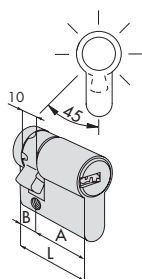

- Medio cilindro con leva regulable en 14 posiciones (art. 1.0Q314.18.0 leva fija)
- Configuración: 1 llave de obra + 2 llaves de usuario (configuración KA: 1 llave de obra + 1 llave de usuario)
- Latón niquelado

25 / 10	34,5	24,5	10,0	8	1.00670.10.0	1	1 0Q314 18 0 12 NV
25 / 10	34,5	24,5	10,0	8	1.00670.10.0	1	1 0Q314 18 0 12 NV KA
30 / 10	39,5	29,5	10,0	8	1.00670.10.0	1	1 0Q314 02 0 12 NV
30 / 10	39,5	29,5	10,0	8	1.00670.10.0	1	1 0Q314 02 0 12 NV KA
35 / 10	44,5	34,5	10,0	8	1.00670.10.0	1	1 0Q314 07 0 12 NV KA
40 / 10	49,5	39,5	10,0	8	1.00670.10.0	1	1 0Q314 03 0 12 NV
40 / 10	49,5	39,5	10,0	8	1.00670.10.0	1	1 0Q314 03 0 12 NV KA

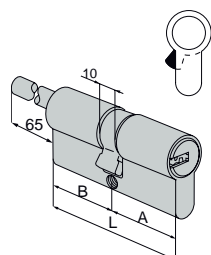

- Cilindro doble predispuesto para pomo, con fijación ajustable
 - Configuración: 1 llave de obra + 5 llaves de usuario
 - Latón niquelado
 - Pomo ref. 06355.12
- (El pomo está incluido en el precio y es necesario referenciarlo aparte. Se suministrará de forma separada)

30 / 30	59,0	29,5	29,5	8	1.00670.10.0	1	1 0Q317 07 0 12 00 SD
35 / 30	64,0	34,5	29,5	8	1.00670.10.0	1	1 0Q317 81 0 12 00 SD
40 / 30	69,0	39,5	29,5	8	1.00670.10.0	1	1 0Q317 12 0 12 00 SD
45 / 30	74,0	44,5	29,5	8	1.00670.10.0	1	1 0Q317 91 0 12 00 SD
50 / 30	79,0	49,5	29,5	8	1.00670.10.0	1	1 0Q317 90 0 12 00 SD
55 / 30	84,0	54,5	29,5	8	1.00670.10.0	1	1 0Q317 92 0 12 00 SD
60 / 30	89,0	59,5	29,5	8	1.00670.10.0	1	1 0Q317 87 0 12 00 SD
65 / 30	94,0	64,5	29,5	8	1.00670.10.0	1	1 0Q317 A3 0 12 00 SD
70 / 30	99,0	69,5	29,5	8	1.00670.10.0	1	1 0Q317 88 0 12 00 SD





AsixP8

Características Técnicas:

CILINDRO

- Sistema de 8 pitones (6 activos y 2 pasivos)
- Cuerpo y rotores en latón
- Pitones y contrapitones en acero carbonitrurado
- Pastillas laterales en acero carbonitrurado
- Muelles en bronce fosforoso o acero

LLAVE

- Plana y reversible en latón niquelado.
- Cuello largo 17 mm, compatible con escudos de protección
- Cabeza con empuñadura ergonómica en material plástico removible
- Numeración por código sobre la cabeza de la llave
- Espesor 2,9 mm. y salto 0,48 mm.
- Posibilidad de perfiles personalizados

Dotación:

- 5 llaves + 5 empuñaduras en nylon
- Tarjeta de propietario
- Tornillo de fijación

Acabados:

- Estándar: latón niquelado (acabado 12)
- Bajo pedido: latón esmerilado (acabado 00)

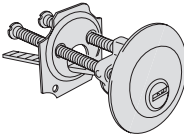
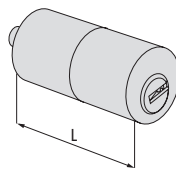
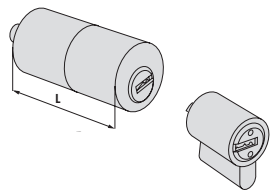
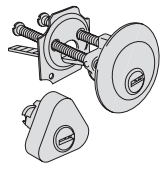
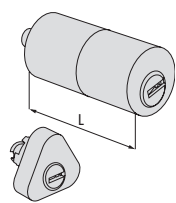
Tipología	Descripción	Para serie/artículo	L	Pitones	Llave ref.	Uds.	REFERENCIA				
							Tipo	Dim	Mano	Acabado	Caract.
	<ul style="list-style-type: none"> • Cilindro regulable con lengüeta • Latón o latón niquelado 		-	8	1.00670.10.0	1	1	0Q510	00 0	--	00 C5
	<ul style="list-style-type: none"> • Cilindro redondo de tubo • Latón o latón niquelado • Para medidas superiores consultar kit prolongación art. 07165 		55,0	8	1.00670.10.0	1	1	0Q210	55 0	--	00 C5
	<ul style="list-style-type: none"> • Pareja de cilindros • Latón o latón niquelado 	1A631, 1A721, 1A731	55,0	8	1.00670.10.0	1	1	0Q150	00 0	--	00 C5
	<ul style="list-style-type: none"> • Pareja de cilindros • Latón o latón niquelado 	11660, 11670	-	8	1.00670.10.0	1	1	0Q156	00 0	--	00 C5
	<ul style="list-style-type: none"> • Pareja de cilindros • Latón o latón niquelado 	50121	55,0	8	1.00670.10.0	1	1	0Q116	00 0	--	00 C5
		11631, 11731, 11931	55,0	8	1.00670.10.0	1	1	0Q120	00 0	--	00 C5
		11721, 11921	55,0	8	1.00670.10.0	1	1	0Q149	00 0	--	00 C5



AsixP8

Características Técnicas:

CILINDRO

- Sistema de 8 pitones (6 activos y 2 pasivos)
- Cuerpo y rotores en latón
- Pitones y contrapitones en acero carbonitrurado
- Pastillas laterales en acero carbonitrurado
- Muelles en bronce fosforoso o acero

LLAVE

- Plana y reversible en latón niquelado.
- Cuello largo 17 mm, compatible con escudos de protección
- Cabeza con empuñadura ergonómica en material plástico removible
- Numeración por código sobre la cabeza de la llave
- Espesor 2,9 mm. y salto 0,48 mm.
- **Posibilidad de perfiles personalizados**

Dotación:

- 5 llaves + 5 empuñaduras en nylon
- Tarjeta de propietario

Acabados:

- Variable según la tipología del cilindro

Tipología	Descripción	L	Pitones	Llave ref.	Uds.	REFERENCIA			
						Tipo	Dim	Mano	Acabado

	<ul style="list-style-type: none"> • Rotor para candado serie TOP • 2 llaves • Cuerpo en latón decapado 	-	8	1.00670.10.0	1	1 0Q610 00 0
--	--	---	---	--------------	---	---------------------

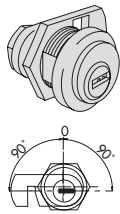
	<ul style="list-style-type: none"> • Extracción de la llave en vertical • Anillo ref. 06021.10 • Leva ref. 06414.20 (La leva está incluida en el precio pero es necesario referenciarla aparte y se suministrará de forma separada) 	-	8	1.00670.10.0	1	1 0Q410 00 0 -- 12 C5
---	--	---	---	--------------	---	------------------------------

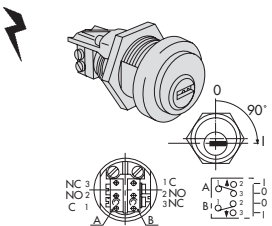
	<ul style="list-style-type: none"> • Microinterruptor 7A, 250 V con terminales para soldar • Retorno automático en posición de extracción de llave (0) • Anillo ref. 06021.10 	-	8	1.00670.10.0	1	1 0Q415 01 0 -- 12 C5
--	--	---	---	--------------	---	------------------------------



Características Técnicas:

- Sistema de 6 pitones
- Cuerpo en latón
- Rotores en latón
- Pitones:
 - En acero cementado
- Contrapitones:
 - Antiganzúa en acero cementado
- Muelles en bronce fosforoso
- Leva DIN desplazada en acero sintetizado
- Llaves planas y reversibles en aleación especial de latón, niqueladas
- Código numérico sobre la cabeza de la llave

Dotación:

- 5 llaves
- Tornillo de fijación

Acabados:

- latón esmerilado
- latón niquelado (Acabado 12)

Normativa:

- Conforme a la norma EN 1303, grado 6 durabilidad, grado 5 seguridad llave y grado 0 resistencia al ataque

Tipos de leva:

- Leva de 15 mm (compatible DIN)
- Leva corta de 13,2 mm (Cart. SZ)

EN 1303:15

KEY RELATED SECURITY	1	2	3	4	5	6
ATTACK RESISTANCE	0	A	B	C	D	
DURABILITY	1	2	3	4	5	6

Asix

Tipología	Descripción	Dimensión comercial	L	A	B	Pitones	Llave ref.	Uds.	REFERENCIA			
									Tipo	Dim	Mano Dcha.	Izda.

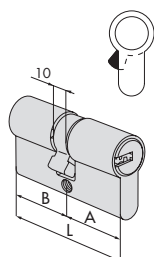

- Cilindro doble
- Latonado
- Leva de 15 mm

28 / 28	55,4	27,7	27,7	6	00670.01.0	12	1 OE300 05 0 0
30 / 30	59,0	29,5	29,5	6	00670.01.0	12	1 OE300 07 0 0
28 / 34	61,2	27,7	33,5	6	00670.01.0	12	1 OE300 06 0 0
30 / 35	64,0	29,5	34,5	6	00670.01.0	12	1 OE300 26 0 0
35 / 35	69,0	34,5	34,5	6	00670.01.0	12	1 OE300 13 0 0
40 / 30	69,0	39,5	29,5	6	00670.01.0	12	1 OE300 12 0 0
30 / 45	74,0	29,5	44,5	6	00670.01.0	12	1 OE300 27 0 0
35 / 40	74,0	34,5	39,5	6	00670.01.0	12	1 OE300 28 0 0
30 / 50	79,0	29,5	49,5	6	00670.01.0	12	1 OE300 17 0 0
35 / 45	79,0	34,5	44,5	6	00670.01.0	12	1 OE300 19 0 0
40 / 40	79,0	39,5	39,5	6	00670.01.0	12	1 OE300 18 0 0
30 / 55	84,0	29,5	54,5	6	00670.01.0	12	1 OE300 33 0 0
35 / 50	84,0	34,5	49,5	6	00670.01.0	12	1 OE300 31 0 0
40 / 45	84,0	39,5	44,5	6	00670.01.0	12	1 OE300 30 0 0
40 / 50	89,0	39,5	49,5	6	00670.01.0	12	1 OE300 21 0 0
30 / 60	89,0	29,5	59,5	6	00670.01.0	12	1 OE300 20 0 0
35 / 55	89,0	34,5	54,5	6	00670.01.0	12	1 OE300 32 0 0
45 / 45	89,0	44,5	44,5	6	00670.01.0	12	1 OE300 29 0 0
30 / 65	94,0	29,5	64,5	6	00670.01.0	6	1 OE300 41 0 0
35 / 60	94,0	34,5	59,5	6	00670.01.0	6	1 OE300 38 0 0
45 / 50	94,0	44,5	49,5	6	00670.01.0	6	1 OE300 39 0 0
30 / 70	99,0	29,5	69,5	6	00670.01.0	6	1 OE300 24 0 0
40 / 60	99,0	39,5	59,5	6	00670.01.0	6	1 OE300 25 0 0
45 / 55	99,0	44,5	54,5	6	00670.01.0	6	1 OE300 43 0 0
50 / 50	99,0	49,5	49,5	6	00670.01.0	6	1 OE300 23 0 0
30 / 80	109,0	29,5	79,5	6	00670.01.0	6	1 OE300 37 0 0
40 / 70	109,0	39,5	69,5	6	00670.01.0	6	1 OE300 35 0 0
50 / 60	109,0	49,5	59,5	6	00670.01.0	6	1 OE300 36 0 0
55 / 55	109,0	54,5	54,5	6	00670.01.0	6	1 OE300 70 0 0
60 / 60	119,0	59,5	59,5	6	00670.01.0	6	1 OE300 40 0 0

Tipología	Descripción	Dimensión comercial	L	A	B	Pitones	Llave ref.	Uds.	REFERENCIA			
									Mano	Dim	Dcha.	Izda.

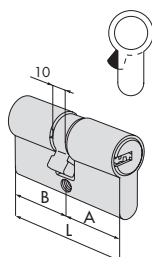

- Cilindro doble
- **Niquelado (Acabado 12)**
- Leva de 15 mm

28 / 28	55,4	27,7	27,7	6	00670.01.0	12	1 OE300	05	0	0
30 / 30	59,0	29,5	29,5	6	00670.01.0	12	1 OE300	07	0	0
28 / 34	61,2	27,7	33,5	6	00670.01.0	12	1 OE300	06	0	0
30 / 35	64,0	29,5	34,5	6	00670.01.0	12	1 OE300	26	0	0
35 / 35	69,0	34,5	34,5	6	00670.01.0	12	1 OE300	13	0	0
40 / 30	69,0	39,5	29,5	6	00670.01.0	12	1 OE300	12	0	0
30 / 45	74,0	29,5	44,5	6	00670.01.0	12	1 OE300	27	0	0
35 / 40	74,0	34,5	39,5	6	00670.01.0	12	1 OE300	28	0	0
30 / 50	79,0	29,5	49,5	6	00670.01.0	12	1 OE300	17	0	0
35 / 45	79,0	34,5	44,5	6	00670.01.0	12	1 OE300	19	0	0
40 / 40	79,0	39,5	39,5	6	00670.01.0	12	1 OE300	18	0	0
30 / 55	84,0	29,5	54,5	6	00670.01.0	12	1 OE300	33	0	0
35 / 50	84,0	34,5	49,5	6	00670.01.0	12	1 OE300	31	0	0
40 / 45	84,0	39,5	44,5	6	00670.01.0	12	1 OE300	30	0	0
40 / 50	89,0	39,5	49,5	6	00670.01.0	12	1 OE300	21	0	0
30 / 60	89,0	29,5	59,5	6	00670.01.0	12	1 OE300	20	0	0
35 / 55	89,0	34,5	54,5	6	00670.01.0	12	1 OE300	32	0	0
45 / 45	89,0	44,5	44,5	6	00670.01.0	12	1 OE300	29	0	0
30 / 65	94,0	29,5	64,5	6	00670.01.0	6	1 OE300	41	0	0
35 / 60	94,0	34,5	59,5	6	00670.01.0	6	1 OE300	38	0	0
45 / 50	94,0	44,5	49,5	6	00670.01.0	6	1 OE300	39	0	0
30 / 70	99,0	29,5	69,5	6	00670.01.0	6	1 OE300	24	0	0
40 / 60	99,0	39,5	59,5	6	00670.01.0	6	1 OE300	25	0	0
45 / 55	99,0	44,5	54,5	6	00670.01.0	6	1 OE300	43	0	0
50 / 50	99,0	49,5	49,5	6	00670.01.0	6	1 OE300	23	0	0
30 / 80	109,0	29,5	79,5	6	00670.01.0	6	1 OE300	37	0	0
40 / 70	109,0	39,5	69,5	6	00670.01.0	6	1 OE300	35	0	0
50 / 60	109,0	49,5	59,5	6	00670.01.0	6	1 OE300	36	0	0
55 / 55	109,0	54,5	54,5	6	00670.01.0	6	1 OE300	70	0	0
60 / 60	119,0	59,5	59,5	6	00670.01.0	6	1 OE300	40	0	0

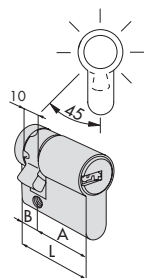

- Medio cilindro con leva regulable en 14 posiciones
- Latonado
- Leva 15 mm

30 / 10	39,5	29,5	10,0	6	00670.01.0	12	1 OE304	02	0	0
40 / 10	49,5	39,5	10,0	6	00670.01.0	12	1 OE304	03	0	0
50 / 10	59,5	49,5	10,0	6	00670.01.0	12	1 OE304	04	0	0
60 / 10	69,5	59,5	10,0	6	00670.01.0	12	1 OE304	05	0	0

- Medio cilindro con leva regulable en 14 posiciones
- **Niquelado (Acabado 12)**
- Leva de 15 mm

30 / 10	39,5	29,5	10,0	6	00670.01.0	12	1 OE304	02	0	0
40 / 10	49,5	39,5	10,0	6	00670.01.0	12	1 OE304	03	0	0
50 / 10	59,5	49,5	10,0	6	00670.01.0	12	1 OE304	04	0	0
60 / 10	69,5	59,5	10,0	6	00670.01.0	12	1 OE304	05	0	0

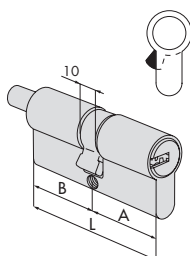

- Cilindro doble predispuerto para pomo
- Latonado
- Pomo ref. 06354.68
(El pomo está incluido en el precio pero es necesario referenciarlo a parte y se suministrará de forma separada)
- Leva de 15 mm

30 / 30	59,0	29,5	29,5	6	00670.01.0	12	1 OE302	07	0	0
35 / 30	64,0	64,5	29,5	6	00670.01.0	12	1 OE302	81	0	0
30 / 40	69,0	29,5	39,5	6	00670.01.0	12	1 OE302	82	0	0
35 / 35	69,0	34,5	34,5	6	00670.01.0	12	1 OE302	13	0	0
40 / 30	69,0	39,5	29,5	6	00670.01.0	12	1 OE302	12	0	0
30 / 50	79,0	29,5	49,5	6	00670.01.0	6	1 OE302	17	0	0
35 / 45	79,0	34,5	44,5	6	00670.01.0	6	1 OE302	19	0	0
40 / 40	79,0	39,5	39,5	6	00670.01.0	6	1 OE302	18	0	0

- Cilindro doble predispuerto para pomo
- **Niquelado (Acabado 12)**
- Pomo ref. 06355.12
(El pomo está incluido en el precio pero es necesario referenciarlo a parte y se suministrará de forma separada)
- Leva de 15 mm

30 / 30	59,0	29,5	29,5	6	00670.01.0	12	1 OE302	07	0	0
35 / 30	64,0	64,5	29,5	6	00670.01.0	12	1 OE302	81	0	0
30 / 40	69,0	29,5	39,5	6	00670.01.0	12	1 OE302	82	0	0
35 / 35	69,0	34,5	34,5	6	00670.01.0	12	1 OE302	13	0	0
40 / 30	69,0	39,5	29,5	6	00670.01.0	12	1 OE302	12	0	0
30 / 50	79,0	29,5	49,5	6	00670.01.0	6	1 OE302	17	0	0
35 / 45	79,0	34,5	44,5	6	00670.01.0	6	1 OE302	19	0	0
40 / 40	79,0	39,5	39,5	6	00670.01.0	6	1 OE302	18	0	0

Tipología	Descripción	Dimensión comercial	L	A	B	Pitones	Llave ref.	Uds.	REFERENCIA			
									Tipo	Dim	Mano Dcha.	Izda.
<ul style="list-style-type: none"> • Cilindro doble • Latonado • LEVA CORTA 13,2 mm 		28 / 28	55,4	27,7	27,7	6	00670.01.0	12	1	0E300 05SZ	0	0
		30 / 30	59,0	29,5	29,5	6	00670.01.0	12	1	0E300 07SZ	0	0
		28 / 34	61,2	27,7	33,5	6	00670.01.0	12	1	0E300 06SZ	0	0
		30 / 35	64,0	29,5	34,5	6	00670.01.0	12	1	0E300 26SZ	0	0
		35 / 35	69,0	34,5	34,5	6	00670.01.0	12	1	0E300 13SZ	0	0
		40 / 30	69,0	39,5	29,5	6	00670.01.0	12	1	0E300 12SZ	0	0
		30 / 45	74,0	29,5	44,5	6	00670.01.0	12	1	0E300 27SZ	0	0
		35 / 40	74,0	34,5	39,5	6	00670.01.0	12	1	0E300 28SZ	0	0
		30 / 50	79,0	29,5	49,5	6	00670.01.0	12	1	0E300 17SZ	0	0
		35 / 45	79,0	34,5	44,5	6	00670.01.0	12	1	0E300 19SZ	0	0
		40 / 40	79,0	39,5	39,5	6	00670.01.0	12	1	0E300 18SZ	0	0
		30 / 55	84,0	29,5	54,5	6	00670.01.0	12	1	0E300 33SZ	0	0
		35 / 50	84,0	34,5	49,5	6	00670.01.0	12	1	0E300 31SZ	0	0
		40 / 45	84,0	39,5	44,5	6	00670.01.0	12	1	0E300 30SZ	0	0
		40 / 50	89,0	39,5	49,5	6	00670.01.0	12	1	0E300 21SZ	0	0
		30 / 60	89,0	29,5	59,5	6	00670.01.0	12	1	0E300 20SZ	0	0
		35 / 55	89,0	34,5	54,5	6	00670.01.0	12	1	0E300 32SZ	0	0
		45 / 45	89,0	44,5	44,5	6	00670.01.0	12	1	0E300 29SZ	0	0
		30 / 65	94,0	29,5	64,5	6	00670.01.0	6	1	0E300 41SZ	0	0
		35 / 60	94,0	34,5	59,5	6	00670.01.0	6	1	0E300 38SZ	0	0
		45 / 50	94,0	44,5	49,5	6	00670.01.0	6	1	0E300 39SZ	0	0
		30 / 70	99,0	29,5	69,5	6	00670.01.0	6	1	0E300 24SZ	0	0
		40 / 60	99,0	39,5	59,5	6	00670.01.0	6	1	0E300 25SZ	0	0
		45 / 55	99,0	44,5	54,5	6	00670.01.0	6	1	0E300 43SZ	0	0
		50 / 50	99,0	49,5	49,5	6	00670.01.0	6	1	0E300 23SZ	0	0
		30 / 80	109,0	29,5	79,5	6	00670.01.0	6	1	0E300 37SZ	0	0
		40 / 70	109,0	39,5	69,5	6	00670.01.0	6	1	0E300 35SZ	0	0
		50 / 60	109,0	49,5	59,5	6	00670.01.0	6	1	0E300 36SZ	0	0
		55 / 55	109,0	54,5	54,5	6	00670.01.0	6	1	0E300 70SZ	0	0
		60 / 60	119,0	59,5	59,5	6	00670.01.0	6	1	0E300 40SZ	0	0

Tipología	Descripción	Dimensión comercial	L	A	B	Pitones	Llave ref.	Uds.	REFERENCIA					
									Tipo	Dim	Mano Dcha.	lza.		
<ul style="list-style-type: none"> Cilindro doble Niquelado (Acabado 12) LEVA CORTA 13,2 mm 		28 / 28	55,4	27,7	27,7	6	00670.01.0	12	1	0E300	05SZ	0	0	
		30 / 30	59,0	29,5	29,5	6	00670.01.0	12	1	0E300	07SZ	0	0	
		28 / 34	61,2	27,7	33,5	6	00670.01.0	12	1	0E300	06SZ	0	0	
		30 / 35	64,0	29,5	34,5	6	00670.01.0	12	1	0E300	26SZ	0	0	
		35 / 35	69,0	34,5	34,5	6	00670.01.0	12	1	0E300	13SZ	0	0	
		40 / 30	69,0	39,5	29,5	6	00670.01.0	12	1	0E300	12SZ	0	0	
		30 / 45	74,0	29,5	44,5	6	00670.01.0	12	1	0E300	27SZ	0	0	
		35 / 40	74,0	34,5	39,5	6	00670.01.0	12	1	0E300	28SZ	0	0	
		30 / 50	79,0	29,5	49,5	6	00670.01.0	12	1	0E300	17SZ	0	0	
		35 / 45	79,0	34,5	44,5	6	00670.01.0	12	1	0E300	19SZ	0	0	
		40 / 40	79,0	39,5	39,5	6	00670.01.0	12	1	0E300	18SZ	0	0	
		30 / 55	84,0	29,5	54,5	6	00670.01.0	12	1	0E300	33SZ	0	0	
		35 / 50	84,0	34,5	49,5	6	00670.01.0	12	1	0E300	31SZ	0	0	
		40 / 45	84,0	39,5	44,5	6	00670.01.0	12	1	0E300	30SZ	0	0	
		40 / 50	89,0	39,5	49,5	6	00670.01.0	12	1	0E300	21SZ	0	0	
		30 / 60	89,0	29,5	59,5	6	00670.01.0	12	1	0E300	20SZ	0	0	
		35 / 55	89,0	34,5	54,5	6	00670.01.0	12	1	0E300	32SZ	0	0	
		45 / 45	89,0	44,5	44,5	6	00670.01.0	12	1	0E300	29SZ	0	0	
		30 / 65	94,0	29,5	64,5	6	00670.01.0	6	1	0E300	41SZ	0	0	
		35 / 60	94,0	34,5	59,5	6	00670.01.0	6	1	0E300	38SZ	0	0	
		45 / 50	94,0	44,5	49,5	6	00670.01.0	6	1	0E300	39SZ	0	0	
		30 / 70	99,0	29,5	69,5	6	00670.01.0	6	1	0E300	24SZ	0	0	
		40 / 60	99,0	39,5	59,5	6	00670.01.0	6	1	0E300	25SZ	0	0	
		45 / 55	99,0	44,5	54,5	6	00670.01.0	6	1	0E300	43SZ	0	0	
		50 / 50	99,0	49,5	49,5	6	00670.01.0	6	1	0E300	23SZ	0	0	
		30 / 80	109,0	29,5	79,5	6	00670.01.0	6	1	0E300	37SZ	0	0	
		40 / 70	109,0	39,5	69,5	6	00670.01.0	6	1	0E300	35SZ	0	0	
		50 / 60	109,0	49,5	59,5	6	00670.01.0	6	1	0E300	36SZ	0	0	
	55 / 55	109,0	54,5	54,5	6	00670.01.0	6	1	0E300	70SZ	0	0		
	60 / 60	119,0	59,5	59,5	6	00670.01.0	6	1	0E300	40SZ	0	0		
<ul style="list-style-type: none"> Medio cilindro con leva regulable en 14 posiciones Latonado LEVA CORTA 13,2 mm 		30 / 10	39,5	29,5	10,0	6	00670.01.0	12	1	0E304	02SZ	0	0	
		40 / 10	49,5	39,5	10,0	6	00670.01.0	12	1	0E304	03SZ	0	0	
		50 / 10	59,5	49,5	10,0	6	00670.01.0	12	1	0E304	04SZ	0	0	
		60 / 10	69,5	59,5	10,0	6	00670.01.0	12	1	0E304	05SZ	0	0	
<ul style="list-style-type: none"> Medio cilindro con leva regulable en 14 posiciones Niquelado (Acabado 12) LEVA CORTA 13,2 mm 		30 / 10	39,5	29,5	10,0	6	00670.01.0	12	1	0E304	02SZ	0	0	
		40 / 10	49,5	39,5	10,0	6	00670.01.0	12	1	0E304	03SZ	0	0	
		50 / 10	59,5	49,5	10,0	6	00670.01.0	12	1	0E304	04SZ	0	0	
		60 / 10	69,5	59,5	10,0	6	00670.01.0	12	1	0E304	05SZ	0	0	
	<ul style="list-style-type: none"> Cilindro doble predispuesto para pomo Latonado Pomo ref. 06354.68 (El pomo está incluido en el precio pero es necesario referenciarlo a parte y se suministrará de forma separada) LEVA CORTA 13,2 mm 		30 / 30	59,0	29,5	29,5	6	00670.01.0	12	1	0E302	07SZ	0	0
			35 / 30	64,0	64,5	29,5	6	00670.01.0	12	1	0E302	81SZ	0	0
			30 / 40	69,0	29,5	39,5	6	00670.01.0	12	1	0E302	82SZ	0	0
			35 / 35	69,0	34,5	34,5	6	00670.01.0	12	1	0E302	13SZ	0	0
		40 / 30	69,0	39,5	29,5	6	00670.01.0	12	1	0E302	12SZ	0	0	
		30 / 50	79,0	29,5	49,5	6	00670.01.0	6	1	0E302	17SZ	0	0	
		35 / 45	79,0	34,5	44,5	6	00670.01.0	6	1	0E302	19SZ	0	0	
		40 / 40	79,0	39,5	39,5	6	00670.01.0	6	1	0E302	18SZ	0	0	
<ul style="list-style-type: none"> Cilindro doble predispuesto para pomo Niquelado (Acabado 12) Pomo ref. 06355.12 (El pomo está incluido en el precio pero es necesario referenciarlo a parte y se suministrará de forma separada) LEVA CORTA 13,2 mm 		30 / 30	59,0	29,5	29,5	6	00670.01.0	12	1	0E302	07SZ	0	0	
		35 / 30	64,0	64,5	29,5	6	00670.01.0	12	1	0E302	81SZ	0	0	
		30 / 40	69,0	29,5	39,5	6	00670.01.0	12	1	0E302	82SZ	0	0	
		35 / 35	69,0	34,5	34,5	6	00670.01.0	12	1	0E302	13SZ	0	0	
		40 / 30	69,0	39,5	29,5	6	00670.01.0	12	1	0E302	12SZ	0	0	
		30 / 50	79,0	29,5	49,5	6	00670.01.0	6	1	0E302	17SZ	0	0	
		35 / 45	79,0	34,5	44,5	6	00670.01.0	6	1	0E302	19SZ	0	0	
		40 / 40	79,0	39,5	39,5	6	00670.01.0	6	1	0E302	18SZ	0	0	





EN 1303:15	KEY RELATED SECURITY	1	2	3	4	5	6
	ATTACK RESISTANCE	0	A	B	C	D	
	DURABILITY	1	2	3	4	5	6



BKP Antibumping

C3000 S

Características Técnicas:

- Sistema patentado CISA
- BKP resistente al Bumping, sistema patentado
- Sistema de 6 pitones en acero cementado
- Cuerpo en latón con alma compuesta por 4 láminas rígidas de acero templado y 1 lámina flexible de acero inox. que recorre toda la largura del cilindro
- Rotores en latón con grupillas en acero cementado
- Contrapitones antiganzúa en acero cementado
- Muelles en bronce fosforoso y acero
- Leva DIN desplazada en acero sintetizado
- Llaves en alpaca niqueladas
- Código numérico sobre la cabeza de la llave

• **Security Card (Tarjeta de seguridad) para la reproducción de las llaves, sólo a través de CISA o distribuidores autorizados (C3000 CENTER)**

- Posibilidad de perfiles personalizados
- Disponible en versión modular

Certificado:

- ICIM y SKG***

Dotación:

- 3 llaves con cuello extralargo
- Tornillo de fijación
- Security Card
- Instrucciones de uso y mantenimiento

Acabados:

- Latón niquelado (acabado 12)

Normativa:

- Conforme a las normas EN 1303, grado 6 durabilidad, grado 6 seguridad llave y grado D resistencia al ataque

Patente:

- Llave: TRADEMARK 3D n.º 1236248 y diseño comunitario depositado número 2669630
- BKP: PCT/WO2007/074163A1

Tipos de leva:

- ESTÁNDAR: Leva de 15 mm
 - BAJO PEDIDO: Leva corta de 13,2 mm (indicar la cart. SZ al final de la referencia. Mismo precio)
- Consultar disponibilidad para artículo ON3S2

Tipología	Descripción	Dimensión comercial	L	A	B	Pitones	Llave ref.	Uds.	REFERENCIA				
									Tipo	Dim	Mano	Acabado	Característica

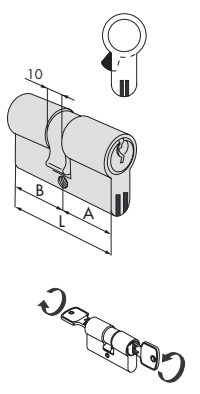

- Cilindro doble con función de emergencia (doble embrague)
- Niquelado

30 / 30	59,0	29,5	29,5	6	00430.00.1	12	1 ON3S1 07 0 12 --
30 / 35	64,0	29,5	34,5	6	00430.00.1	12	1 ON3S1 26 0 12 --
35 / 35	69,0	34,5	34,5	6	00430.00.1	12	1 ON3S1 13 0 12 --
40 / 30	69,0	39,5	29,5	6	00430.00.1	12	1 ON3S1 12 0 12 --
30 / 45	74,0	29,5	44,5	6	00430.00.1	12	1 ON3S1 27 0 12 --
35 / 40	74,0	34,5	39,5	6	00430.00.1	12	1 ON3S1 28 0 12 --
30 / 50	79,0	29,5	49,5	6	00430.00.1	12	1 ON3S1 17 0 12 --
35 / 45	79,0	34,5	44,5	6	00430.00.1	12	1 ON3S1 19 0 12 --
40 / 40	79,0	39,5	39,5	6	00430.00.1	12	1 ON3S1 18 0 12 --
30 / 55	84,0	29,5	54,5	6	00430.00.1	12	1 ON3S1 33 0 12 --
35 / 50	84,0	34,5	49,5	6	00430.00.1	12	1 ON3S1 31 0 12 --
40 / 45	84,0	39,5	44,5	6	00430.00.1	12	1 ON3S1 30 0 12 --
30 / 60	89,0	29,5	59,5	6	00430.00.1	12	1 ON3S1 20 0 12 --
35 / 55	89,0	34,5	54,5	6	00430.00.1	12	1 ON3S1 32 0 12 --
40 / 50	89,0	39,5	49,5	6	00430.00.1	12	1 ON3S1 21 0 12 --
45 / 45	89,0	44,5	44,5	6	00430.00.1	12	1 ON3S1 29 0 12 --
30 / 65	94,0	29,5	64,5	6	00430.00.1	6	1 ON3S1 41 0 12 --
35 / 60	94,0	34,5	59,5	6	00430.00.1	6	1 ON3S1 38 0 12 --
40 / 55	94,0	39,5	54,5	6	00430.00.1	6	1 ON3S1 42 0 12 --
45 / 50	94,0	44,5	49,5	6	00430.00.1	6	1 ON3S1 39 0 12 --
30 / 70	99,0	29,5	69,5	6	00430.00.1	6	1 ON3S1 24 0 12 --
35 / 65	99,0	34,5	64,5	6	00430.00.1	6	1 ON3S1 22 0 12 --
40 / 60	99,0	39,5	59,5	6	00430.00.1	6	1 ON3S1 25 0 12 --
45 / 55	99,0	44,5	54,5	6	00430.00.1	6	1 ON3S1 43 0 12 --
50 / 50	99,0	49,5	49,5	6	00430.00.1	6	1 ON3S1 23 0 12 --
40 / 65	104,0	39,5	64,5	6	00430.00.1	6	1 ON3S1 44 0 12 --
45 / 60	104,0	44,5	59,5	6	00430.00.1	6	1 ON3S1 54 0 12 --
30 / 75	104,0	29,5	74,5	6	00430.00.1	6	1 ON3S1 56 0 12 --
55 / 50	104,0	54,5	49,5	6	00430.00.1	6	1 ON3S1 64 0 12 --
35 / 70	104,0	34,5	69,5	6	00430.00.1	6	1 ON3S1 49 0 12 --
35 / 75	109,0	34,5	74,5	6	00430.00.1	6	1 ON3S1 57 0 12 --
30 / 80	109,0	29,5	79,5	6	00430.00.1	6	1 ON3S1 37 0 12 --
40 / 70	109,0	39,5	69,5	6	00430.00.1	6	1 ON3S1 35 0 12 --
50 / 60	109,0	49,5	59,5	6	00430.00.1	6	1 ON3S1 36 0 12 --
55 / 55	109,0	54,5	54,5	6	00430.00.1	6	1 ON3S1 70 0 12 --
30 / 85	114,0	29,5	84,5	6	00430.00.1	6	1 ON3S1 77 0 12 --
50 / 65	114,0	49,5	64,5	6	00430.00.1	6	1 ON3S1 65 0 12 --
55 / 60	114,0	54,5	59,5	6	00430.00.1	6	1 ON3S1 71 0 12 --
40 / 75	114,0	39,5	74,5	6	00430.00.1	6	1 ON3S1 59 0 12 --

Tipología	Descripción	Dimensión comercial	L	A	B	Pitones	Llave ref.	Uds.	REFERENCIA					
									Tipo	Dim	Mano	Acabado	Característica	
		45 / 70	114,0	44,5	69,5	6	00430.00.1	6	1	ON3S1	61	0	12	--
		45 / 75	119,0	44,5	74,5	6	00430.00.1	6	1	ON3S1	62	0	12	--
		30 / 90	119,0	29,5	89,5	6	00430.00.1	6	1	ON3S1	52	0	12	--
		40 / 80	119,0	39,5	79,5	6	00430.00.1	6	1	ON3S1	60	0	12	--
		60 / 60	119,0	59,5	59,5	6	00430.00.1	6	1	ON3S1	40	0	12	--
		50 / 70	119,0	49,5	69,5	6	00430.00.1	6	1	ON3S1	66	0	12	--
		30 / 100	129,0	29,5	99,5	6	00430.00.1	6	1	ON3S1	53	0	12	--

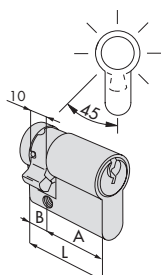

- Medio cilindro con leva regulable en 14 posiciones
 - Niquelado
- NO SISTEMA SICUR**

		30 / 10	39,5	29,5	10,0	6	00430.00.1	12	1	ON324	02	0	12	--
		33 / 10	32,5	29,5	10,0	6	00430.00.1	12	1	ON324	09	0	12	--
		35 / 10	44,5	34,5	10,0	6	00430.00.1	12	1	ON324	07	0	12	--
		40 / 10	49,5	39,5	10,0	6	00430.00.1	12	1	ON324	03	0	12	--
		45 / 10	54,5	44,5	10,0	6	00430.00.1	12	1	ON324	08	0	12	--
		50 / 10	59,5	49,5	10,0	6	00430.00.1	12	1	ON324	04	0	12	--
		60 / 10	69,5	59,5	10,0	6	00430.00.1	12	1	ON324	05	0	12	--
		70 / 10	79,5	69,5	10,0	6	00430.00.1	12	1	ON324	06	0	12	--

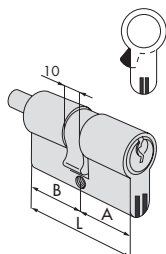

- Cilindro doble predispuesto para pomo
 - Niquelado
 - Pomo ref. 06355.12
- (El pomo está incluido en el precio pero es necesario referenciarlo a parte y se suministrará de forma separada)**
- Consultar disponibilidad versión con leva corta

		30 / 30	59,0	29,5	29,5	6	00430.00.1	12	1	ON3S2	07	0	12	--
		30 / 35	64,0	29,5	34,5	6	00430.00.1	12	1	ON3S2	26	0	12	--
		35 / 30	64,0	34,5	29,5	6	00430.00.1	12	1	ON3S2	81	0	12	--
		33 / 33	65,0	32,5	32,5	6	00430.00.1	12	1	ON3S2	10	0	12	--
		30 / 40	69,0	29,5	39,5	6	00430.00.1	12	1	ON3S2	82	0	12	--
		35 / 35	69,0	34,5	34,5	6	00430.00.1	12	1	ON3S2	13	0	12	--
		40 / 30	69,0	39,5	29,5	6	00430.00.1	12	1	ON3S2	12	0	12	--
		35 / 40	74,0	34,5	39,5	6	00430.00.1	12	1	ON3S2	28	0	12	--
		30 / 45	74,0	29,5	44,5	6	00430.00.1	12	1	ON3S2	27	0	12	--
		40 / 35	74,0	39,5	34,5	6	00430.00.1	12	1	ON3S2	83	0	12	--
		45 / 30	74,0	44,5	29,5	6	00430.00.1	12	1	ON3S2	91	0	12	--
		30 / 50	79,0	29,5	49,5	6	00430.00.1	6	1	ON3S2	17	0	12	--
		35 / 45	79,0	34,5	44,5	6	00430.00.1	6	1	ON3S2	19	0	12	--
		40 / 40	79,0	39,5	39,5	6	00430.00.1	6	1	ON3S2	18	0	12	--
		45 / 35	79,0	44,5	34,5	6	00430.00.1	6	1	ON3S2	85	0	12	--
		40 / 45	84,0	39,5	44,5	6	00430.00.1	6	1	ON3S2	30	0	12	--
		45 / 40	84,0	44,5	39,5	6	00430.00.1	6	1	ON3S2	84	0	12	--
		50 / 35	84,0	49,5	34,5	6	00430.00.1	6	1	ON3S2	94	0	12	--
		30 / 60	89,0	29,5	59,5	6	00430.00.1	6	1	ON3S2	20	0	12	--
		40 / 50	89,0	39,5	49,5	6	00430.00.1	6	1	ON3S2	21	0	12	--
		45 / 45	89,0	44,5	44,5	6	00430.00.1	6	1	ON3S2	29	0	12	--
		40 / 55	94,0	39,5	54,5	6	00430.00.1	6	1	ON3S2	42	0	12	--
		55 / 40	94,0	54,5	39,5	6	00430.00.1	6	1	ON3S2	98	0	12	--
		45 / 50	94,0	44,5	49,5	6	00430.00.1	6	1	ON3S2	39	0	12	--
		40 / 60	99,0	39,5	59,5	6	00430.00.1	6	1	ON3S2	25	0	12	--
		45 / 55	99,0	44,5	54,5	6	00430.00.1	6	1	ON3S2	43	0	12	--
		50 / 50	99,0	49,5	49,5	6	00430.00.1	6	1	ON3S2	23	0	12	--
		40 / 65	104,0	54,5	49,5	6	00430.00.1	6	1	ON3S2	44	0	12	--
		45 / 60	104,0	44,5	59,5	6	00430.00.1	6	1	ON3S2	54	0	12	--
		55 / 50	104,0	54,5	49,5	6	00430.00.1	6	1	ON3S2	64	0	12	--
		55 / 55	109,0	54,5	54,5	6	00430.00.1	6	1	ON3S2	70	0	12	--
		30 / 80	109,0	29,5	79,5	6	00430.00.1	6	1	ON3S2	37	0	12	--
		40 / 70	109,0	39,5	69,5	6	00430.00.1	6	1	ON3S2	35	0	12	--
		50 / 60	109,0	49,5	59,5	6	00430.00.1	6	1	ON3S2	36	0	12	--
		60 / 50	109,0	59,5	49,5	6	00430.00.1	6	1	ON3S2	89	0	12	--
		35 / 80	114,0	34,5	79,5	6	00430.00.1	6	1	ON3S2	58	0	12	--
		55 / 60	114,0	54,5	59,5	6	00430.00.1	6	1	ON3S2	71	0	12	--
		45 / 70	114,0	44,5	69,5	6	00430.00.1	6	1	ON3S2	61	0	12	--
		50 / 65	114,0	49,5	64,5	6	00430.00.1	6	1	ON3S2	65	0	12	--
		55 / 65	119,0	54,5	64,5	6	00430.00.1	6	1	ON3S2	72	0	12	--
		65 / 55	119,0	64,5	54,5	6	00430.00.1	6	1	ON3S2	86	0	12	--
		60 / 60	119,0	59,5	59,5	6	00430.00.1	6	1	ON3S2	40	0	12	--





EN 1303:15	KEY RELATED SECURITY	1	2	3	4	5	6
	ATTACK RESISTANCE	0	A	B	C	D	
	DURABILITY	1	2	3	4	5	6

BKP Antibumping

C3000

Características Técnicas:

- Sistema patentado CISA
- BKP resistente al Bumping, sistema patentado
- Sistema de 6 pitones en acero cementado
- Cuerpo y rotores en latón
- Contrapitones antiganzúa en acero cementado
- Muelles en bronce fosforoso y acero
- Leva DIN desplazada en acero sintetizado
- Llaves en alpaca niqueladas
- Código numérico sobre la cabeza de la llave
- **Security Card (Tarjeta de seguridad) para la reproducción de las llaves, sólo a través de CISA o distribuidores autorizados (C3000 CENTER).**
- Posibilidad de perfiles personalizados

Certificado:

- SKG**

Dotación:

- 3 llaves con cuello extralargo

- Tornillo de fijación
- Security Card
- Instrucciones de uso y mantenimiento

Acabados:

- Latón niquelado (acabado 12)
- Latón esmerilado (acabado 00), consultar disponibilidad

Normativa:

- Conforme a las normas EN 1303, grado 6 durabilidad, grado 6 seguridad llave y grado A resistencia al ataque

Patente:

- Llave: TRADEMARK 3D n.º 1236248 y diseño comunitario depositado número 2669630
- BKP: PCT/WO2007/074163A1

Tipos de leva:

- ESTÁNDAR: Leva de 15 mm
 - BAJO PEDIDO: Leva corta de 13,2 mm (indicar la cart. SZ al final de la referencia. Mismo precio)
- Consultar disponibilidad para el artículo ON312

Tipología	Descripción	Dimensión comercial	Dimensión				Llave ref.	Uds.	REFERENCIA					
			L	A	B	Pitones			Tipo	Dim	Mano	Acabado	Característica	
		30 / 30	59,0	29,5	29,5	6	00430.00.1	12	1	ON310	07	0	12	--
		30 / 35	64,0	29,5	34,5	6	00430.00.1	12	1	ON310	26	0	12	--
		33 / 33	64,5	32,5	32,5	6	00430.00.1	12	1	ON310	10	0	12	--
		35 / 35	69,0	34,5	34,5	6	00430.00.1	12	1	ON310	13	0	12	--
		40 / 30	69,0	39,5	29,5	6	00430.00.1	12	1	ON310	12	0	12	--
		30 / 45	74,0	29,5	44,5	6	00430.00.1	12	1	ON310	27	0	12	--
		35 / 40	74,0	34,5	39,5	6	00430.00.1	12	1	ON310	28	0	12	--
		30 / 50	79,0	29,5	49,5	6	00430.00.1	12	1	ON310	17	0	12	--
		35 / 45	79,0	34,5	44,5	6	00430.00.1	12	1	ON310	19	0	12	--
		40 / 40	79,0	39,5	39,5	6	00430.00.1	12	1	ON310	18	0	12	--
		30 / 55	84,0	29,5	54,5	6	00430.00.1	12	1	ON310	33	0	12	--
		35 / 50	84,0	34,5	49,5	6	00430.00.1	12	1	ON310	31	0	12	--
		40 / 45	84,0	39,5	44,5	6	00430.00.1	12	1	ON310	30	0	12	--
		30 / 60	89,0	29,5	59,5	6	00430.00.1	12	1	ON310	20	0	12	--
		35 / 55	89,0	34,5	54,5	6	00430.00.1	12	1	ON310	32	0	12	--
		40 / 50	89,0	39,5	49,5	6	00430.00.1	12	1	ON310	21	0	12	--
		45 / 45	89,0	44,5	44,5	6	00430.00.1	12	1	ON310	29	0	12	--
		30 / 65	94,0	29,5	64,5	6	00430.00.1	6	1	ON310	41	0	12	--
		35 / 60	94,0	34,5	59,5	6	00430.00.1	6	1	ON310	38	0	12	--
		40 / 55	94,0	39,5	54,5	6	00430.00.1	6	1	ON310	42	0	12	--
		45 / 50	94,0	44,5	49,5	6	00430.00.1	6	1	ON310	39	0	12	--
		30 / 70	99,0	29,5	69,5	6	00430.00.1	6	1	ON310	24	0	12	--
		35 / 65	99,0	34,5	64,5	6	00430.00.1	6	1	ON310	22	0	12	--
		40 / 60	99,0	39,5	59,5	6	00430.00.1	6	1	ON310	25	0	12	--
		45 / 55	99,0	44,5	54,5	6	00430.00.1	6	1	ON310	43	0	12	--
		50 / 50	99,0	49,5	49,5	6	00430.00.1	6	1	ON310	23	0	12	--
		30 / 75	104,0	29,5	74,5	6	00430.00.1	6	1	ON310	56	0	12	--
		35 / 70	104,0	34,5	69,5	6	00430.00.1	6	1	ON310	49	0	12	--
		55 / 50	104,0	54,5	49,5	6	00430.00.1	6	1	ON310	64	0	12	--
		30 / 80	109,0	29,5	79,5	6	00430.00.1	6	1	ON310	37	0	12	--
		40 / 70	109,0	39,5	69,5	6	00430.00.1	6	1	ON310	35	0	12	--
		50 / 60	109,0	49,5	59,5	6	00430.00.1	6	1	ON310	36	0	12	--
		55 / 55	109,0	54,5	54,5	6	00430.00.1	6	1	ON310	70	0	12	--
		50 / 65	114,0	49,5	64,5	6	00430.00.1	6	1	ON310	65	0	12	--
		55 / 60	114,0	54,5	59,5	6	00430.00.1	6	1	ON310	71	0	12	--
		40 / 75	114,0	39,5	74,5	6	00430.00.1	6	1	ON310	59	0	12	--
		30 / 90	119,0	29,5	89,5	6	00430.00.1	6	1	ON310	52	0	12	--
		40 / 80	119,0	39,5	79,5	6	00430.00.1	6	1	ON310	60	0	12	--
		60 / 60	119,0	59,5	59,5	6	00430.00.1	6	1	ON310	40	0	12	--

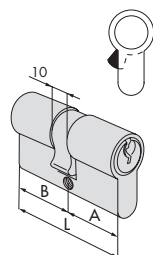

- Cilindro doble
- Niquelado

Tipología	Descripción	Dimensión comercial	L	A	B	Pitones	Llave ref.	Uds.	REFERENCIA				
									Tipo	Dim	Mano	Acabado	Característica

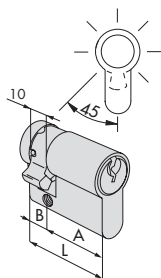

- Medio cilindro con leva regulable en 14 posiciones
- Niquelado

30 / 10	39,5	29,5	10,0	6	00430.00.1	12	1 ON314 02 0 12 --
33 / 10	32,5	29,5	10,0	6	00430.00.1	12	1 ON314 09 0 12 --
35 / 10	44,5	34,5	10,0	6	00430.00.1	12	1 ON314 07 0 12 --
40 / 10	49,5	39,5	10,0	6	00430.00.1	12	1 ON314 03 0 12 --
45 / 10	54,5	44,5	10,0	6	00430.00.1	12	1 ON314 08 0 12 --
50 / 10	59,5	49,5	10,0	6	00430.00.1	12	1 ON314 04 0 12 --
60 / 10	69,5	59,5	10,0	6	00430.00.1	12	1 ON314 05 0 12 --
70 / 10	79,5	69,5	10,0	6	00430.00.1	12	1 ON314 06 0 12 --

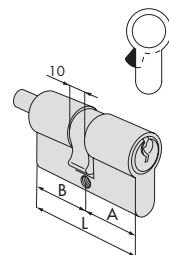

- Cilindro doble predispuesto para pomo
- Niquelado
- Pomo ref. 06355.12
- (El pomo está incluido en el precio pero es necesario referenciarlo a parte y se suministrará de forma separada)**
- Consultar disponibilidad versión con leva corta

30 / 30	59,0	29,5	29,5	6	00430.00.1	12	1 ON312 07 0 12 --
30 / 35	64,0	29,5	34,5	6	00430.00.1	12	1 ON312 26 0 12 --
35 / 30	64,0	34,5	29,5	6	00430.00.1	12	1 ON312 81 0 12 --
33 / 33	65,0	32,5	32,5	6	00430.00.1	12	1 ON312 10 0 12 --
30 / 40	69,0	29,5	39,5	6	00430.00.1	12	1 ON312 82 0 12 --
35 / 35	69,0	34,5	34,5	6	00430.00.1	12	1 ON312 13 0 12 --
40 / 30	69,0	39,5	29,5	6	00430.00.1	12	1 ON312 12 0 12 --
35 / 40	74,0	34,5	39,5	6	00430.00.1	12	1 ON312 28 0 12 --
30 / 45	74,0	29,5	44,5	6	00430.00.1	12	1 ON312 27 0 12 --
40 / 35	74,0	39,5	34,5	6	00430.00.1	12	1 ON312 83 0 12 --
45 / 30	74,0	44,5	29,5	6	00430.00.1	12	1 ON312 91 0 12 --
30 / 50	79,0	29,5	49,5	6	00430.00.1	6	1 ON312 17 0 12 --
35 / 45	79,0	34,5	44,5	6	00430.00.1	6	1 ON312 19 0 12 --
40 / 40	79,0	39,5	39,5	6	00430.00.1	6	1 ON312 18 0 12 --
45 / 35	79,0	44,5	34,5	6	00430.00.1	6	1 ON312 85 0 12 --
40 / 45	84,0	39,5	44,5	6	00430.00.1	6	1 ON312 30 0 12 --
45 / 40	84,0	44,5	39,5	6	00430.00.1	6	1 ON312 84 0 12 --
30 / 60	89,0	29,5	59,5	6	00430.00.1	6	1 ON312 20 0 12 --
40 / 50	89,0	39,5	49,5	6	00430.00.1	6	1 ON312 21 0 12 --
45 / 45	89,0	44,5	44,5	6	00430.00.1	6	1 ON312 29 0 12 --
40 / 55	94,0	39,5	54,5	6	00430.00.1	6	1 ON312 42 0 12 --
55 / 40	94,0	54,5	39,5	6	00430.00.1	6	1 ON312 98 0 12 --
45 / 50	94,0	44,5	49,5	6	00430.00.1	6	1 ON312 39 0 12 --
40 / 60	99,0	39,5	59,5	6	00430.00.1	6	1 ON312 25 0 12 --
45 / 55	99,0	44,5	54,5	6	00430.00.1	6	1 ON312 43 0 12 --
50 / 50	99,0	49,5	49,5	6	00430.00.1	6	1 ON312 23 0 12 --
45 / 60	104,0	44,5	59,5	6	00430.00.1	6	1 ON312 54 0 12 --
55 / 50	104,0	54,5	49,5	6	00430.00.1	6	1 ON312 64 0 12 --
30 / 80	109,0	29,5	79,5	6	00430.00.1	6	1 ON312 37 0 12 --
40 / 70	109,0	39,5	69,5	6	00430.00.1	6	1 ON312 35 0 12 --
50 / 60	109,0	49,5	59,5	6	00430.00.1	6	1 ON312 36 0 12 --





C3000



Características Técnicas:

- Sistema patentado CISA
- Sistema de 6 pitones en acero cementado
- Cuerpo y rotores en latón
- Contrapitones antiganzúa en acero cementado
- Muelles en bronce fosforoso y acero
- Llaves en alpaca niqueladas
- Código numérico sobre la cabeza de la llave
- **Security Card (Tarjeta de seguridad) para la reproducción de las llaves, sólo a través de CISA o distribuidores autorizados (C3000 CENTER).**
- Posibilidad de perfiles personalizados

Dotación:

- 3 llaves con cuello extralargo
- Tornillo de fijación
- Security Card
- Instrucciones de uso y mantenimiento

Acabados:

- Latón niquelado (acabado 12)
- Latón esmerilado (acabado 00), consultar disponibilidad

Patente:

- Llave: TRADEMARK 3D n.º 1236248 y diseño comunitario depositado número 2669630

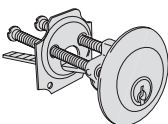
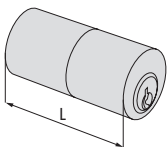
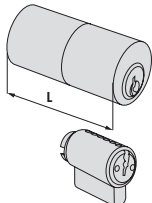
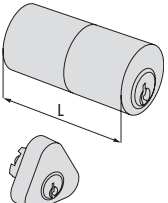
Tipología	Descripción	Para serie/artículo	L	Pitones	Llave ref.	Uds.	REFERENCIA					
							Tipo	Dim	Mano	Acabado	Característica	
	<ul style="list-style-type: none"> • Cilindro regulable con lengüeta • Niquelado 	1A610, 11540, 11610, 50110 54570	-	6	00430.00.1	6	1	0N510	00	0	12	--
	<ul style="list-style-type: none"> • Cilindro redondo de tubo • Niquelado • Para medidas superiores consultar kit prolongador art. 07165 	1A611, 11611, 50111	55,0	6	00430.00.1	6	1	0N210	55	0	12	--
	<ul style="list-style-type: none"> • Pareja de cilindros • Niquelado 	1A631, 1A721, 1A731	55,0	6	00430.00.1	6	1	0N150	00	0	12	--
	<ul style="list-style-type: none"> • Pareja de cilindros • Niquelado 	11721, 11921	55,0	6	00430.00.1	6	1	0N149	00	0	12	--
		50121	50,0	6	00430.00.1	6	1	0N116	00	0	12	--



C3000

Características Técnicas:

- Sistema patentado CISA
- Sistema de 6 pitones en acero cementado
- Cuerpo y rotores en latón
- Contrapitones antiganzúa en acero cementado
- Muelles en bronce fosforoso y acero
- Llaves en alpaca niqueladas
- Código numérico sobre la cabeza de la llave
- **Security Card (Tarjeta de seguridad) para la reproducción de las llaves, sólo a través de CISA o distribuidores autorizados (C3000 CENTER).**
- Posibilidad de perfiles personalizados

Dotación:

- 3 llaves con cuello extralargo
- Tornillo de fijación
- Security Card
- Instrucciones de uso y mantenimiento

Acabados:

- Variable según la tipología del cilindro

Patente:

- Llave: TRADEMARK 3D n.º 1236248 y diseño comunitario depositado número 2669630

Tipología	Descripción	Pitones	Llave ref.	Uds.	REFERENCIA				
					Tipo	Dim	Mano	Acabado	Característica
	<ul style="list-style-type: none"> • Rotor para candado serie TOP • 2 llaves • Cuerpo en latón decapado 	- 6	00430.00.1	6	1	0N610	00	0	--
	<ul style="list-style-type: none"> • Niquelado • Extracción de llave en vertical • Anillo ref. 06021.10 • Leva ref. 06414.20 (La leva está incluida en el precio pero es necesario referenciarla aparte y se suministrará de forma separada) 	- 6	00430.00.1	6	1	0N410	00	0	12 --





EN 1303:15	KEY RELATED SECURITY	1	2	3	4	5	6
	ATTACK RESISTANCE	0	A	B	C	D	
	DURABILITY	1	2	3	4	5	6

C2000

Características Técnicas:

- Cuerpo en latón
- Rotores en latón
- Pitones:
- En acero cementado
- Contrapitones:
- antigangüa en acero cementado
- Muelles en bronce fosforoso
- Leva DIN desplazada en acero sintetizado
- Llaves en aleación especial de latón, niqueladas
- Código numérico sobre la cabeza de la llave
- **Posibilidad de perfiles personalizados**

Dotación:

- 3 llaves con cuello extralargo
- Tornillo de fijación

Acabados:

- ESTÁNDAR: Latón esmerilado
- BAJO PEDIDO: Latón niquelado Acabado 12 (incrementar al precio el suplemento correspondiente)

Normativa:

- Conforme a la norma EN 1303, grado 6 durabilidad, grado 4 seguridad llave y grado 0 resistencia al ataque

Tipos de leva:

- ESTÁNDAR: Leva de 15 mm
- BAJO PEDIDO: Leva corta de 13,2 mm. (indicar la cart. LC al final de la referencia. Mismo precio) Excepto artículos 08325, 08359 Consultar disponibilidad para artículo 0G302

Tipología	Descripción	Dimensión comercial	L	A	B	Pitones	Llave ref.	Uds.	REFERENCIA			
									Tipo	Dim	Mano Dcha.	Mano Izda.

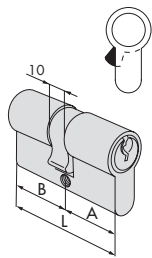

- Cilindro doble
- Latonado

22 / 22	43,4	21,7	21,7	3	01070.01.1	12	0G300	02	0	0
22 / 27	48,4	21,7	26,7	3	01070.01.1	12	0G300	03	0	0
25 / 25	49,8	24,9	24,9	4	01070.05.1	12	0G300	04	0	0
27 / 27	53,0	26,5	26,5	4	01070.05.1	12	0G300	05	0	0
27 / 33	59,0	26,5	32,5	4	01070.05.1	12	0G300	06	0	0
30 / 30	59,0	29,5	29,5	5	01070.10.1	12	0G300	07	0	0
30 / 33	62,0	29,5	32,5	5	01070.10.1	12	0G300	08	0	0
27 / 37	63,0	26,5	36,5	4	01070.05.1	12	0G300	09	0	0
30 / 35	64,0	29,5	34,5	5	01070.10.1	12	0G300	26	0	0
33 / 33	65,0	32,5	32,5	5	01070.10.1	12	0G300	10	0	0
27 / 43	69,0	26,5	42,5	4	01070.05.1	12	0G300	11	0	0
30 / 40	69,0	29,5	39,5	5	01070.10.1	12	0G300	12	0	0
35 / 35	69,0	34,5	34,5	5	01070.10.1	12	0G300	13	0	0
30 / 43	72,0	29,5	42,5	5	01070.10.1	6	0G300	14	0	0
37 / 37	73,0	36,5	36,5	5	01070.10.1	6	0G300	15	0	0
30 / 45	74,0	29,5	44,5	5	01070.10.1	6	0G300	27	0	0
35 / 40	74,0	34,5	39,5	5	01070.10.1	6	0G300	28	0	0
27 / 53	79,0	26,5	52,5	4	01070.05.1	6	0G300	16	0	0
30 / 50	79,0	29,5	49,5	5	01070.10.1	6	0G300	17	0	0
35 / 45	79,0	34,5	44,5	5	01070.10.1	6	0G300	19	0	0
40 / 40	79,0	39,5	39,5	5	01070.10.1	6	0G300	18	0	0
35 / 50	84,0	34,5	49,5	5	01070.10.1	6	0G300	31	0	0
40 / 45	84,0	39,5	44,5	5	01070.10.1	6	0G300	30	0	0
43 / 43	85,0	42,5	42,5	5	01070.10.1	6	0G300	46	0	0
30 / 60	89,0	29,5	59,5	5	01070.10.1	6	0G300	20	0	0
40 / 50	89,0	39,5	49,5	5	01070.10.1	6	0G300	21	0	0
45 / 45	89,0	44,5	44,5	5	01070.10.1	6	0G300	29	0	0
30 / 70	99,0	29,5	69,5	5	01070.10.1	6	0G300	24	0	0
35 / 65	99,0	34,5	64,5	5	01070.10.1	6	0G300	22	0	0
40 / 60	99,0	39,5	59,5	5	01070.10.1	6	0G300	25	0	0
45 / 55	99,0	44,5	54,5	5	01070.10.1	6	0G300	43	0	0
50 / 50	99,0	49,5	49,5	5	01070.10.1	6	0G300	23	0	0
45 / 60	104,0	44,5	59,5	5	01070.10.1	6	0G300	54	0	0
30 / 80	109,0	29,5	79,5	5	01070.10.1	6	0G300	37	0	0
40 / 70	109,0	39,5	69,5	5	01070.10.1	6	0G300	35	0	0
50 / 60	109,0	49,5	59,5	5	01070.10.1	6	0G300	36	0	0
55 / 55	109,0	54,5	54,5	5	01070.10.1	6	0G300	70	0	0
60 / 60	119,0	59,5	59,5	5	01070.10.1	6	0G300	40	0	0
70 / 70	139,0	69,5	69,5	5	01070.10.1	6	0G300	50	0	0

Tipología	Descripción	Dimensión comercial						Uds.	REFERENCIA			
		L	A	B	Pitones	Llave ref.	Tipo		Dim	Mano Dcha.	Mano Izda.	
<ul style="list-style-type: none"> • Cilindro doble con función de emergencia (doble embrague) • Latonado 	27 / 27	53,0	26,5	26,5	4	01070.05.1	12	OG301	05	0	0	
	27 / 33	59,0	26,5	32,5	4	01070.05.1	12	OG301	06	0	0	
	30 / 30	59,0	29,5	29,5	5	01070.10.1	12	OG301	07	0	0	
	27 / 37	63,0	26,5	36,5	4	01070.05.1	12	OG301	09	0	0	
	30 / 35	64,0	29,5	34,5	5	01070.10.1	12	OG301	26	0	0	
	27 / 43	69,0	26,5	42,5	4	01070.05.1	12	OG301	11	0	0	
	35 / 35	69,0	34,5	34,5	5	01070.10.1	12	OG301	13	0	0	
	30 / 40	69,0	29,5	39,5	5	01070.10.1	12	OG301	12	0	0	
<ul style="list-style-type: none"> • Medio cilindro con leva regulable en 14 posiciones • Latonado 	25 / 10	34,5	24,5	10,0	4	01070.05.1	12	OG304	18	0	0	
	30 / 10	39,5	29,5	10,0	5	01070.10.1	12	OG304	02	0	0	
	33 / 10	42,5	32,5	10,0	5	01070.10.1	12	OG304	09	0	0	
	35 / 10	44,5	34,5	10,0	5	01070.10.1	12	OG304	07	0	0	
	37 / 10	46,5	36,5	10,0	5	01070.10.1	12	OG304	10	0	0	
	40 / 10	49,5	39,5	10,0	5	01070.10.1	12	OG304	03	0	0	
	43 / 10	52,5	42,5	10,0	5	01070.10.1	12	OG304	11	0	0	
	50 / 10	59,5	49,5	10,0	5	01070.10.1	12	OG304	04	0	0	
	60 / 10	69,5	59,5	10,0	5	01070.10.1	12	OG304	05	0	0	
	64 / 10	73,5	63,5	10,0	5	01070.10.1	12	OG304	21	0	0	
	70 / 10	79,5	69,5	10,0	5	01070.10.1	12	OG304	06	0	0	
80 / 10	89,5	79,5	10,0	5	01070.10.1	12	OG304	20	0	0		
94 / 10	103,5	93,5	10,0	5	01070.10.1	12	OG304	13	0	0		
<ul style="list-style-type: none"> • Cilindro doble predispuesto para pomo • Latonado • Pomo ref. 06354.68 • Latón niquelado • Pomo ref. 06355.12 (El pomo está incluido en el precio pero es necesario referenciarlo a parte y se suministrará de forma separada) • Consultar disponibilidad versión con leva corta 	30 / 30	59,0	29,5	29,5	5	01070.10.1	6	OG302	07	0	0	
	30 / 35	64,0	29,5	34,5	5	01070.10.1	6	OG302	26	0	0	
	35 / 30	64,0	34,5	29,5	5	01070.10.1	6	OG302	81	0	0	
	33 / 33	65,0	32,5	32,5	5	01070.10.1	6	OG302	10	0	0	
	30 / 40	69,0	29,5	39,5	5	01070.10.1	6	OG302	82	0	0	
	35 / 35	69,0	34,5	34,5	5	01070.10.1	6	OG302	13	0	0	
	40 / 30	69,0	39,5	29,5	5	01070.10.1	6	OG302	12	0	0	
	35 / 40	74,0	34,5	39,5	5	01070.10.1	6	OG302	28	0	0	
	40 / 35	74,0	39,5	34,5	5	01070.10.1	6	OG302	83	0	0	
	30 / 50	79,0	29,5	49,5	5	01070.10.1	6	OG302	17	0	0	
	35 / 45	79,0	34,5	44,5	5	01070.10.1	6	OG302	19	0	0	
	40 / 40	79,0	39,5	39,5	5	01070.10.1	6	OG302	18	0	0	
	45 / 35	79,0	44,5	34,5	5	01070.10.1	6	OG302	85	0	0	
	40 / 45	84,0	39,5	44,5	5	01070.10.1	6	OG302	30	0	0	
	45 / 40	84,0	44,5	39,5	5	01070.10.1	6	OG302	84	0	0	
	43 / 43	85,0	42,5	42,5	5	01070.10.1	6	OG302	46	0	0	
	30 / 60	89,0	29,5	59,5	5	01070.10.1	6	OG302	20	0	0	
	40 / 50	89,0	39,5	49,5	5	01070.10.1	6	OG302	21	0	0	
	45 / 45	89,0	44,5	44,5	5	01070.10.1	6	OG302	29	0	0	
	40 / 55	94,0	39,5	54,5	5	01070.10.1	6	OG302	42	0	0	
	45 / 50	94,0	44,5	49,5	5	01070.10.1	6	OG302	39	0	0	
	45 / 55	99,0	44,5	54,5	5	01070.10.1	6	OG302	43	0	0	
	50 / 50	99,0	49,5	49,5	5	01070.10.1	6	OG302	23	0	0	
	45 / 60	104,0	44,5	59,5	5	01070.10.1	6	OG302	54	0	0	
	55 / 50	104,0	54,5	49,5	5	01070.10.1	6	OG302	64	0	0	
	30 / 80	109,0	29,5	79,5	5	01070.10.1	6	OG302	37	0	0	
40 / 70	109,0	39,5	69,5	5	01070.10.1	6	OG302	35	0	0		
50 / 60	109,0	49,5	59,5	5	01070.10.1	6	OG302	36	0	0		
60 / 50	109,0	59,5	49,5	5	01070.10.1	6	OG302	89	0	0		
55 / 60	114,0	54,5	59,5	5	01070.10.1	6	OG302	71	0	0		
55 / 65	119,0	54,5	64,5	5	01070.10.1	6	OG302	72	0	0		
60 / 60	119,0	59,5	59,5	5	01070.10.1	6	OG302	40	0	0		
65 / 55	119,0	64,5	54,5	5	01070.10.1	6	OG302	86	0	0		



Características Técnicas:

- Cuerpo en latón
- Rotores en latón
- Pitones en bronce
- Contrapitones antiganzúa en latón
- Muelles en bronce fosforoso
- Llaves en aleación especial de latón, niqueladas

Dotación:

- 3 llaves
- Tornillo de fijación

Acabados:

- ESTÁNDAR: Latón esmerilado
- BAJO PEDIDO: Latón niquelado Acabado 12 (incrementar al precio el suplemento correspondiente)

Tipología	Descripción	Para serie/artículo	L	Pitones	Llave ref.	Uds.	REFERENCIA			
							Tipo	Dim	Mano Dcha.	Izda.
	<ul style="list-style-type: none"> • Cilindro regulable con lengüeta C2000 • Latonado 		-	5	01070.10.1	6	0G500	00	0	0
	<ul style="list-style-type: none"> • Cilindro redondo de tubo C2000 • Latonado 		105	5	01070.10.1	6	0G200	05	0	0
			55	5	01070.10.1	6	0G200	55	0	0
			65	5	01070.10.1	6	0G200	65	0	0
			75	5	01070.10.1	6	0G200	75	0	0
			85	5	01070.10.1	6	0G200	85	0	0
	95	5	01070.10.1	6	0G200	95	0	0		
	<ul style="list-style-type: none"> • Pareja de cilindros C2000 	1A631, 1A721, 1A731	5	5	01070.10.1	6	0G150	00	0	0
	<ul style="list-style-type: none"> • Pareja de cilindros C2000 	1A630	-	5	01070.10.1	6	0G115	00	0	0
	<ul style="list-style-type: none"> • Pareja de cilindros • Latonado 	50120, 50210, 50220	-	5	01310.00.1	6	02102	00	0	0
		11560, 11630	-	5	01310.00.1	6	02104	00	0	0
		11660, 11670	-	5	01310.00.1	6	02146	00	0	0
	<ul style="list-style-type: none"> • Pareja de cilindros • Latonado 	50121, 50211, 50221	50,0	5	01310.00.1	6	02106	00	0	0
		11631, 11731, 11931	50,0	5	01310.00.1	6	02110	00	0	0
		11721, 11921	50,0	5	01310.00.1	6	02139	00	0	0
		11823	70,0	5	01310.00.1	6	02142	00	0	0
		11661, 11671, 11761, 11771	50,0	5	01310.00.1	6	02145	00	0	0

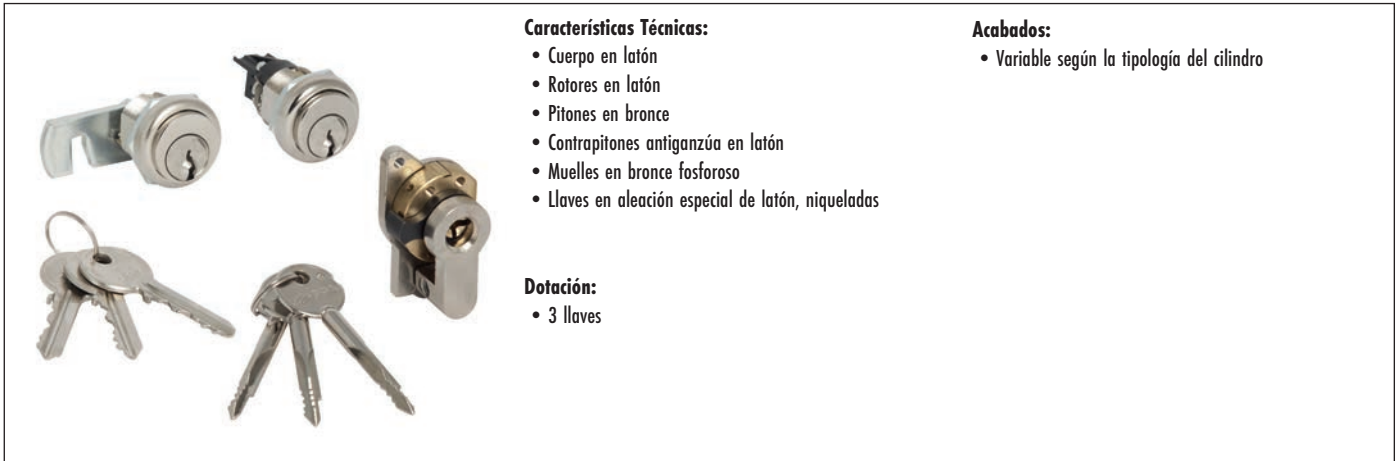

Características Técnicas:

- Cuerpo en latón
- Rotores en latón
- Pitones en bronce
- Contrapitones antiganzúa en latón
- Muelles en bronce fosforoso
- Llaves en aleación especial de latón, niqueladas

Acabados:

- Variable según la tipología del cilindro

Dotación:

- 3 llaves

Tipología	Descripción	Pitones	Llave ref.	Uds.	REFERENCIA			
					Tipo	Dim	Dcha.	Mano Izda.
	<ul style="list-style-type: none"> • Cilindro cruciforme con dos adaptadores de 19 mm. • Adaptable a cerraduras series 16... Y 46... • Versión con llaves cortas 	6	00210.00.0	1	02400	10	0	0
	<ul style="list-style-type: none"> • Cilindro cruciforme con dos adaptadores de 19 mm. • Adaptable a cerraduras series 16... Y 46... • Versión con llaves largas 	6	00211.00.0	1	02400	11	0	0
	<ul style="list-style-type: none"> • Latón niquelado • Extracción de llave en vertical • Anillo ref. 06021.10 • Leva ref. 06414.20 (La leva está incluida en el precio pero es necesario referenciarla aparte y se suministrará de forma separada) 	5	01310.00.1	6	72250	26	0	0
	<ul style="list-style-type: none"> • Latón niquelado • Microinterruptor 7A, 250 V con terminales para soldar • Retorno automático en posición de extracción de llave (0) • Anillo ref. 06021.10 	5	01310.00.1	6	72251	01	0	0
	<ul style="list-style-type: none"> • Latón niquelado • Microinterruptor 7A, 250 V con terminales para soldar • Retorno automático en posición de extracción de llave (0) • Anillo ref. 06021.10 	5	01310.00.1	6	72251	03	0	0



Características Técnicas:

- Cuerpo en latón
- Rotores en latón
- Leva centrada en acero sintetizado

Dotación:

- Tornillo de fijación

Bajo pedido:

- Pomo referencia 06354.68 ó 06355.12

Acabado:

- ESTÁNDAR: Latón esmerilado
- BAJO PEDIDO: Latón niquelado Acabado 12 (incrementar al precio el suplemento correspondiente)

Tipos de leva:

- ESTÁNDAR: Leva de 15 mm.

Tipología	Descripción	Dimensión comercial	L	A	B	Pitones	Llave ref.	Uds.	REFERENCIA			
									Tipo	Dim	Mano Dcha.	Izda.

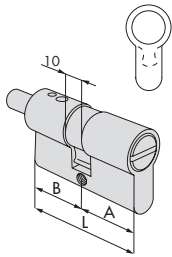

- Doble cilindro para puerta de baño predispuesto para pomo
- Sin llaves
- Pomo ref. 06354.68 bajo pedido
- Latonado

27 / 27	53,0	26,5	26,5	-	6	0G325	05	0	0
27 / 33	59,0	26,5	32,5	-	6	0G325	C8	0	0
30 / 30	59,0	29,5	29,5	-	6	0G325	07	0	0
33 / 33	65,0	32,5	32,5	-	6	0G325	10	0	0
35 / 35	69,0	34,5	34,5	-	6	0G325	13	0	0
40 / 30	69,0	39,5	29,5	-	6	0G325	12	0	0

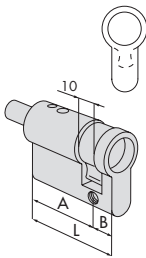

- Medio cilindro predispuesto para pomo
- Pomo ref. 06354.68 bajo pedido
- Latonado

30 / 10	39,5	23,5	10,0	-	6	0G359	02	0	0
33 / 10	42,5	32,5	10,0	-	6	0G359	09	0	0
35 / 10	44,5	34,5	10,0	-	6	0G359	07	0	0
37 / 10	46,5	36,5	10,0	-	6	0G359	10	0	0
40 / 10	49,5	39,5	10,0	-	6	0G359	03	0	0
43 / 10	52,5	42,5	10,0	-	6	0G359	11	0	0

Descripción	Para serie/artículo	REFERENCIA			
		Tipo	Dim	Mano Dcha.	Izda.
• Suplemento por acabado niquelado (Acab. 12) cilindros dobles, parejas de cilindros	0G300, 0G301, 0G325, 02102, 02104, 02106, 02110, 02139, 02142, 02145, 02146, 0G150, 0G115				
• Suplemento por acabado niquelado (Acab. 12) medios cilindros	0G304, 0G359				
• Suplemento por acabado niquelado (Acab. 12) cilindros con pomo	0G302				
• Suplemento por acabado niquelado (Acab. 12) cilindros redondos	0G500, 0G200				





Características Técnicas:

- Cuerpo en latón
- Rotores en latón
- Pitones y contrapitones en latón
- Leva DIN desplazada en acero sintetizado
- Llaves en aleación especial de latón, niqueladas

Dotación:

- 3 llaves
- Tornillo de fijación

Acabados:

- ESTÁNDAR: Latón esmerilado
- BAJO PEDIDO: Latón niquelado Acabado 12 (incrementar al precio el suplemento correspondiente)

Tipos de leva:

- ESTÁNDAR: Leva de 15 mm
- BAJO PEDIDO: Leva corta de 13,2 mm (indicar la cart. LC al final de la referencia. Mismo precio)

Tipología	Descripción	Dimensión comercial	L	A	B	Pitones	Llave ref.	Uds.	REFERENCIA			
									Tipo	Dim	Mano Dcha.	Izda.

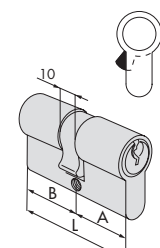

- Cilindro doble
- Latonado

27 / 33	59,0	26,5	32,5	4	01053.01.1	12	08010 06 0 0
30 / 30	59,0	29,5	29,5	5	01040.05.1	12	08010 07 0 0
30 / 35	64,0	29,5	34,5	5	01040.05.1	12	08010 26 0 0
30 / 40	69,0	29,5	39,5	5	01040.05.1	12	08010 12 0 0
35 / 35	69,0	34,5	34,5	5	01040.05.1	12	08010 13 0 0
30 / 45	74,0	29,5	44,5	5	01040.05.1	6	08010 27 0 0
35 / 40	74,0	34,5	39,5	5	01040.05.1	6	08010 28 0 0
30 / 50	79,0	29,5	49,5	5	01040.05.1	6	08010 17 0 0
40 / 40	79,0	39,5	39,5	5	01040.05.1	6	08010 18 0 0
35 / 45	79,0	34,5	44,5	5	01040.05.1	6	08010 19 0 0
40 / 45	84,0	39,5	44,5	5	01040.05.1	6	08010 30 0 0
30 / 60	89,0	29,5	59,5	5	01040.05.1	6	08010 20 0 0
40 / 50	89,0	39,5	49,5	5	01040.05.1	6	08010 21 0 0
45 / 45	89,0	44,5	44,5	5	01040.05.1	6	08010 29 0 0
45 / 50	94,0	44,5	49,5	5	01040.05.1	6	08010 39 0 0
30 / 70	99,0	29,5	69,5	5	01040.05.1	6	08010 24 0 0
40 / 60	99,0	39,5	59,5	5	01040.05.1	6	08010 25 0 0
50 / 50	99,0	49,5	49,5	5	01040.05.1	6	08010 23 0 0
40 / 70	109,0	39,5	69,5	5	01040.05.1	6	08010 35 0 0
50 / 60	109,0	49,5	59,5	5	01040.05.1	6	08010 36 0 0

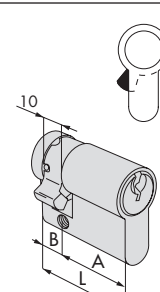

- Medio cilindro
- Latonado

30 / 10	39,5	29,5	10,0	5	01040.05.1	12	08030 02 0 0
40 / 10	49,5	39,5	10,0	5	01040.05.1	12	08030 03 0 0
50 / 10	59,5	49,5	10,0	5	01040.05.1	12	08030 04 0 0

SUPLEMENTOS POR ACABADO NIQUELADO

Descripción	Para serie/artículo	REFERENCIA			
		Tipo	Dim	Mano Dcha.	Izda.
• Suplemento por acabado niquelado (Acab. 12) cilindros dobles	08010				
• Suplemento por acabado niquelado (Acab. 12) medios cilindros	08030				



Ovalado

Características Técnicas:

- Cuerpo en latón
- Rotores en latón
- Pitones en latón
- Contrapitones antiganzúa en latón
- Muelles en bronce fosforoso
- Leva en acero sintetizado
- Llaves en aleación especial de latón, niqueladas

Acabados:

- ESTÁNDAR: Latón esmerilado
- BAJO PEDIDO: Latón niquelado Acabado 12 (incrementar al precio el suplemento correspondiente)
- Pomo en nylon negro

Dotación:

- 3 llaves
- Tornillo de fijación

Tipología	Descripción	Dimensión comercial	L	A	B	Pitones	Llave ref.	Uds.	REFERENCIA			
									Tipo	Dim	Mano	
									Dcha.	Izda.		

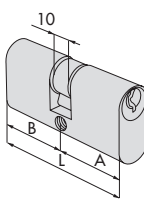

• Cilindro doble
• Latonado

20 / 20	41,4	20,7	20,7	3	01425.00.1	12	08210	01	0	0	
28 / 28	55,4	27,7	27,7	5	01410.00.1	12	08210	02	0	0	
30 / 30	60,0	30,0	30,0	5	01410.00.1	12	08210	05	0	0	
28 / 35	62,7	27,7	35,0	5	01410.00.1	12	08210	06	0	0	
30 / 40	70,0	30,0	40,0	5	01410.00.1	12	08210	12	0	0	
35 / 35	70,0	35,0	35,0	5	01410.00.1	12	08210	13	0	0	
28 / 45	72,7	27,7	45,0	5	01410.00.1	6	08210	14	0	0	
28 / 53	80,7	27,7	53,0	5	01410.00.1	6	08210	16	0	0	
40 / 40	80,0	40,0	40,0	5	01410.00.1	6	08210	18	0	0	

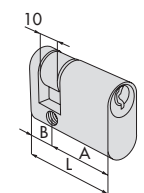

• Medio cilindro
• Latonado

28 / 10	38,0	27,7	10,3	5	01410.00.1	12	08220	02	0	0	
---------	------	------	------	---	------------	----	--------------	-----------	----------	----------	--

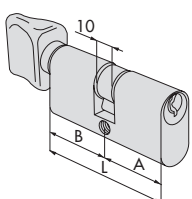

• Cilindro doble con pomo
• Latonado

28 / 28	55,4	27,7	27,7	5	01410.00.1	6	08230	02	0	0	
35 / 28	62,7	35,0	27,7	5	01410.00.1	6	08230	06	0	0	

SUPLEMENTOS POR ACABADO NIQUELADO

Descripción	Para serie/artículo	REFERENCIA			
		Tipo	Dim	Mano	
		Dcha.	Izda.		
• Suplemento por acabado niquelado (Acab. 12) cilindros dobles	08210				
• Suplemento por acabado niquelado (Acab. 12) medios cilindros	08220				
• Suplemento por acabado niquelado (Acab. 12) cilindros con pomo	08230				

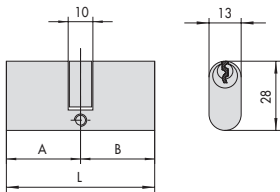

SERIE
08210

1

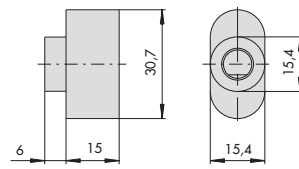

ARTÍCULO
06354

4

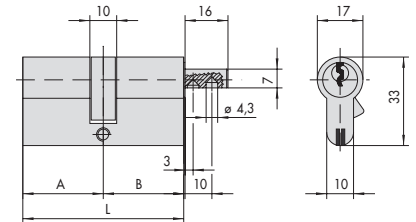

ARTÍCULO
0N3S2, 0A3S2, 0P3S2

7

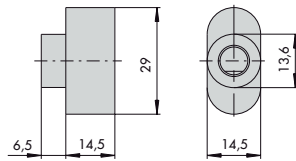

ARTÍCULO
06355

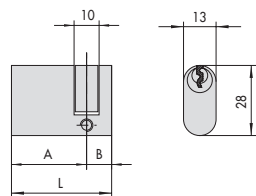

ARTÍCULO
08220.02

2

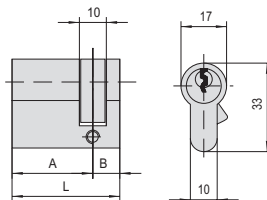

ARTÍCULO
08030, 0G304, 0E304,
0Q314, 0N314, 0N324,
0A314, 0M324, 0P314

5

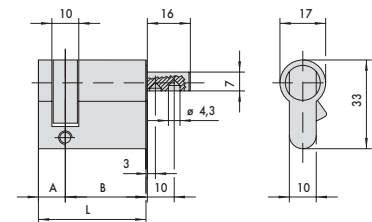

SERIE
08359

8

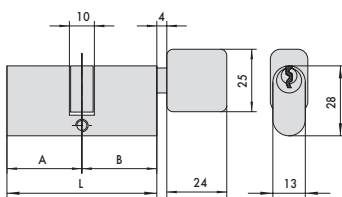

SERIE
08230

3

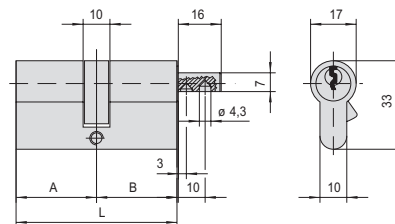

SERIE
08325, 0E302, 0G302,
0M3T2, 0N312, 0Q312

6

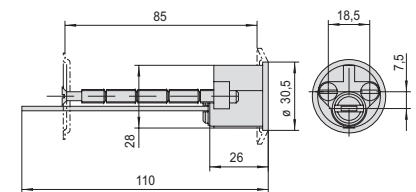

ARTÍCULO
0G500, 0N510, 0Q510,
0A510, 0M510, 0P510,
0R510

9

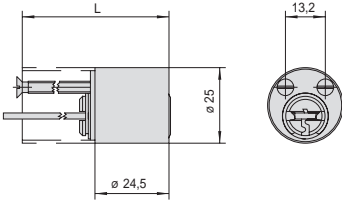

ARTÍCULO
OG200, ON210, OQ210,
OA210, OM210, OP210,
OR210

10

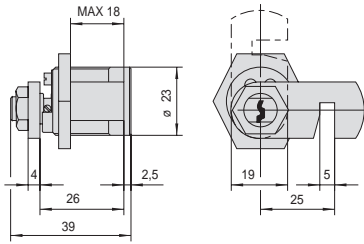

ARTÍCULO
72250.26, ON410, OQ410,
OA410, OM410, OP410, OR410

13

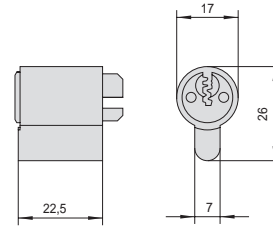

ARTÍCULO
ON610, OQ610,
OA610, OM610, OP610, OR610

16

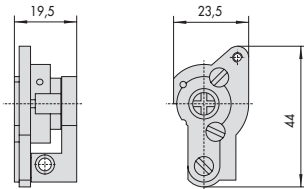

SERIE
O2400

11

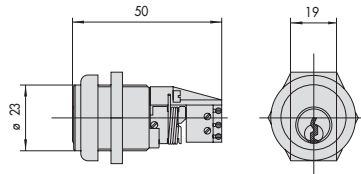

ARTÍCULO
72251, OQ415, OA415,
OM415, OP415, OR415

14

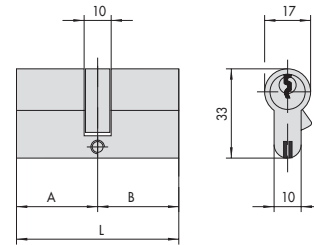

ARTÍCULO
ON3S1, OA3S1, OP3S1



17

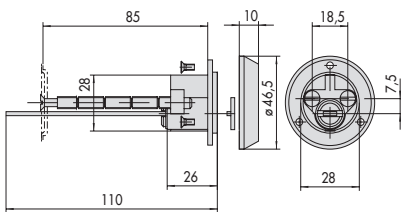

OP510.10

12

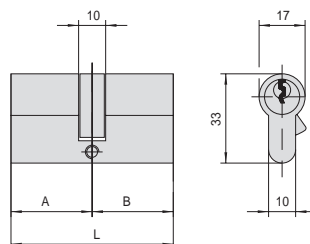

SERIE
O8010, OG300, OG301,
OE300, OM3T1, ON310,
OQ310, OQ311

15

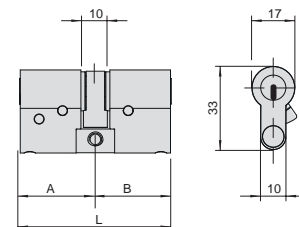

OR3M1, OX3M1

18

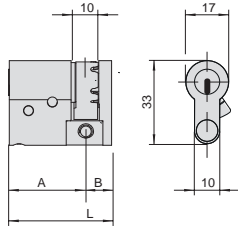

OR3M4, OX3M4

19

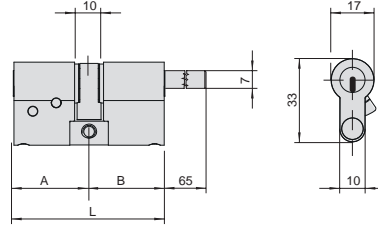

OR3M7, OX3M7

22

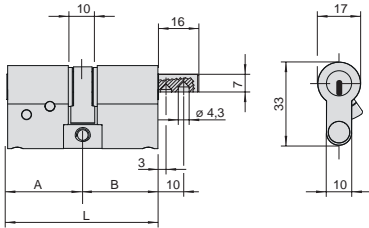

OR3M2, OX3M2

20

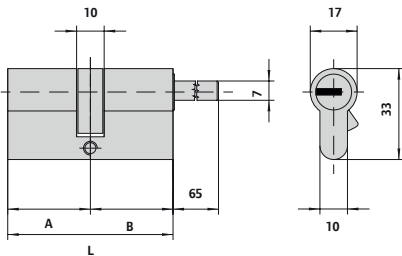

OQ317

21

SISTEMA A LLAVES IGUALES (KA)

Una sola llave para abrir todas las puertas.

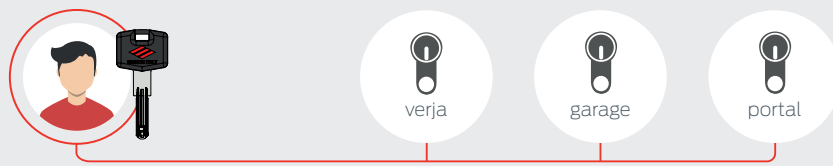

SISTEMA A LLAVE MAESTRA (MK)

La Llave Maestra abre todas las puertas. Cada puerta es abierta por su llave independiente.

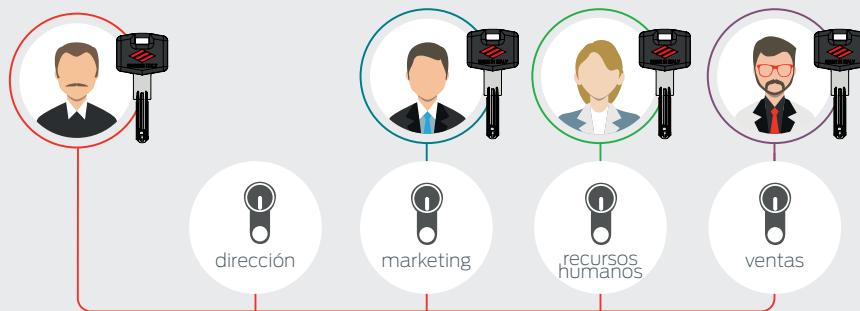

SISTEMA A LLAVE COMUNITARIA (MK)

Cada llave abre los accesos comunitarios y la puerta de su vivienda.

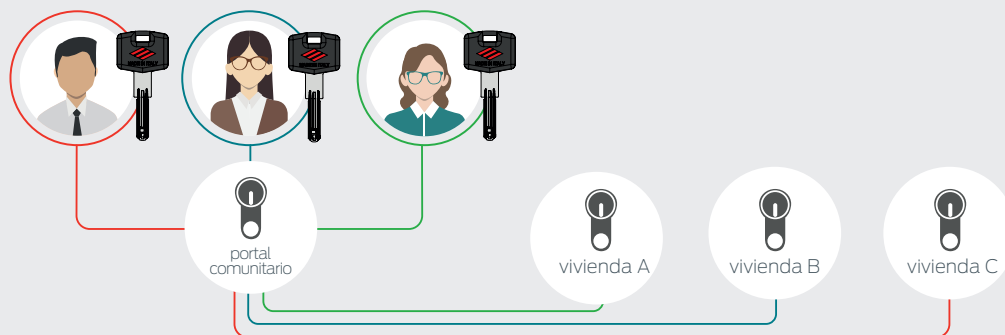

SISTEMA A LLAVES MAESTRA Y SUBMAESTRA (GMK)

La capacidad del sistema GMK permite una gestión jerárquica de los accesos.

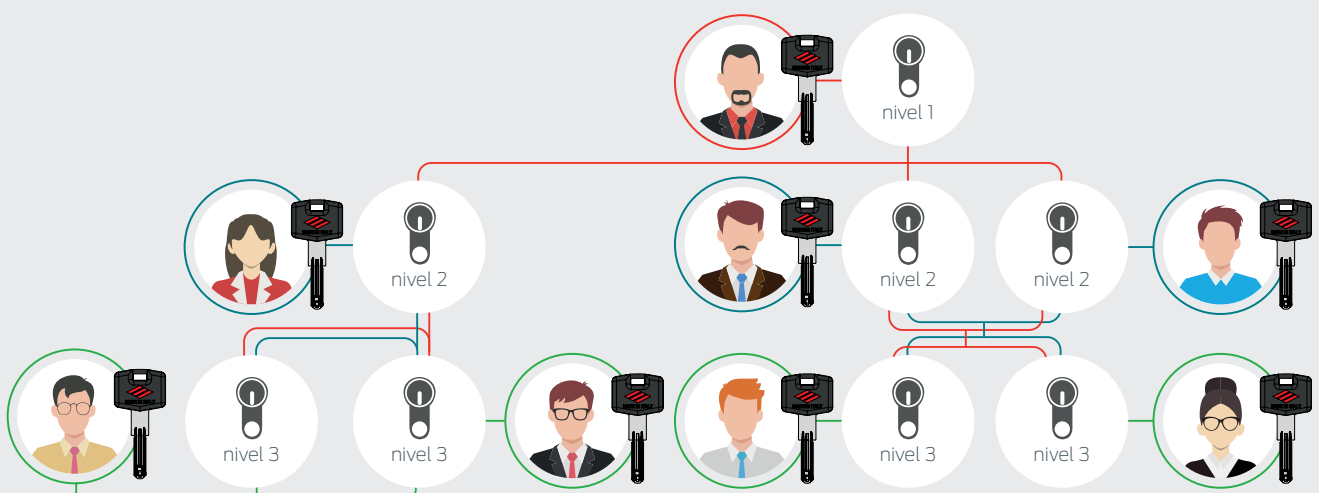



Un cilindro para cada necesidad

CISA aconseja la elección del cilindro en base a una escala del 1 al 7 teniendo en cuenta los siguientes parámetros



Resistencia al ganzuado
a través de especiales pitones y contrapitones.



Resistencia al Bumping
- RS5 y RX especiales
Contrapitones Telescópicos
- otros cilindros sistema BKP (Bump Key Power).



Resistencia a la rotura
- RS5 y RX montaje interno del grupo rotor
- otros cilindros sistema "SICUR" o precorte para rotura controlada.



Resistencia al taladro
con pitones, contrapitones y varillas en acero carbonitrurado en ambos lados del cilindro.



Función de emergencia
es posible abrir la puerta aunque este introducida otra llave en el lado opuesto del cilindro.



Duplicación protegida
- digitalizada con SECURICARD para RS5 (solo por CISA) y RX (centros Red eXpert)
- otros cilindros previa presentación de la SECURITY CARD en centros autorizados CISA.



Combinaciones
número máximo de llaves/cilindros diversos.



Certificaciones

	RS5	RX	AP4 S	Astral Tekno PRO
	1 2 3 4 5 6 7	1 2 3 4 5 6 7	1 2 3 4 5 6 7	1 2 3 4 5 6 7
Resistencia al ganzuado	● ●	● ●	● ●	●
Resistencia al Bumping	● ●	● ●	●	●
Resistencia a la rotura	● ●	● ●	●	●
Resistencia al taladro	●	●	●	●
Función de emergencia	●	●	●	●
Duplicación protegida	● ●	● ●	●	●
Combinaciones	8 mil millones	8 mil millones	40 millones	1,6 millones
Certificaciones				







◀ Tecnología radial de última generación

Los cilindros RS5 y RX utilizan el **nuevo sistema de cifratura a 5 filas con 16 pitones** en acero carbonitrurado **dispuestos radialmente** y han obtenido el máximo nivel de la **certificación SKG***** contra las técnicas más evolucionadas de robo y allanamiento.

Nuevo sistema modular patentado

El nuevo grupo rotor con montaje interno aumenta la resistencia del cilindro (**+60% a la rotura y +700 kg a la extracción**) y permite el **montaje de cualquier cilindro** con una dimensión comprendida entre 30x30 y 100x100mm. con incrementos de 5 mm por lado.



Astral S	C3000 S	C3000	ASIX P8	ASIX	C2000
					
					
1 2 3 4 5 6 7	1 2 3 4 5 6 7	1 2 3 4 5 6 7	1 2 3 4 5 6 7	1 2 3 4 5 6 7	1 2 3 4 5 6 7
•	•	•	•		
•	•	•	•		
•	•				
•	•	•	•	•	•
•	•		•		
	•	•			
1,6 millones	240 mil	240 mil	260 mil	30 mil	30 mil
					



Protección mecánica de la llave

Las llaves RS5 y RX están protegidas por **patentes mecánicas hasta el 2040 contra clonaciones y falsificaciones**. La duplicación es realizada exclusivamente: por CISA (RS5) o centros Red eXpert (RX).



Duplicación digitalizada de la llave

La solicitud de duplicaciones es posible solo mediante la presentación de la SECURICARD. Accediendo a la cuenta SECURICARD es posible: consultar el historial de duplicaciones, activar la verificación en dos pasos para autorizar duplicaciones (OTP), crear una solicitud digital de duplicación (TICKET).



XPRESS

CILINDROS AMAESTRADOS
Y DUPLICACIÓN DE LLAVES

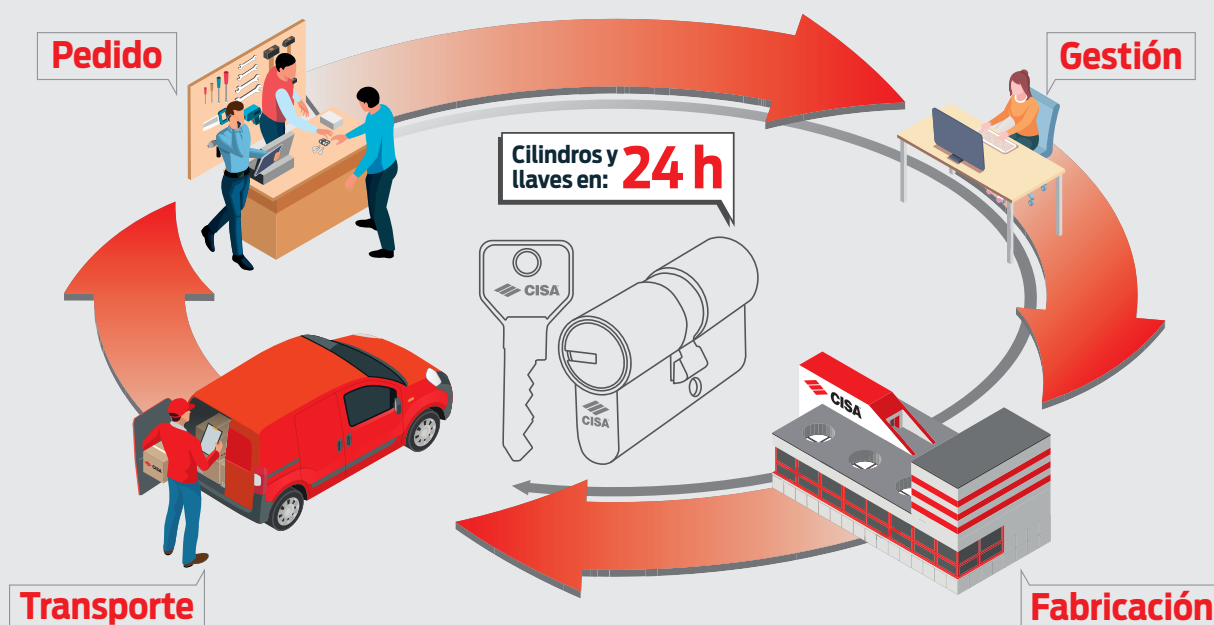

Tu servicio de **amaestramiento más rápido**

En CISA sabemos lo importante que es disponer de un servicio de amaestramiento rápido. CISA XPRESS te ofrece la posibilidad de realizar pedidos de cilindros amaestrados o duplicaciones de llave con fabricación en tan solo 24 horas. Contacta con nosotros para conocer la gama incluida en el servicio y sus condiciones, disponible solo en España peninsular.



Candados



Candados en acero con perfil LIM	225
Candado adaptable a medio cilindro europeo	226
Candados tipo marino	227
Candados en latón	228
Candados rectangulares Serie Cisa LOCKING LINE	229
Candados con coraza de acero Serie Cisa LOCKING LINE	229
Candados tipo marino Serie Cisa LOCKING LINE	230
Candados en latón Serie Cisa LOCKING LINE	231
Candados con combinación Serie Cisa LOCKING LINE	232
Accesorios para candados	233



Candados de acero

CON CILINDROS AP4,
ASTRAL TEKNO, C3000.



Resistencia a los ataques
y a los agentes atmosféricos



Duplicación de la llave protegida



cisa.com
allegion.com

ALLEGION



Características técnicas:

- Cuerpo monobloque en acero carbonitrurado con tratamiento anticorrosivo de niquelado químico
- Arco en acero cementado con tratamiento de niquelado químico
- Cilindro desmontable y recifrabre
- Placa de protección cilindro en acero carbonitrurado con tratamiento de niquelado químico
- Llave con perfil LIM

Dotación:

- 2 llaves

Bajo pedido:

- Cilindros de seguridad C3000, ASIX P8, ASTRAL, ASTRAL TEKNO, AP4, RS5 y RX
- Placa de protección para distintos perfiles de llave (consultar pág. 234)

ICIM

Tipología	Descripción	A	C	D	L	S	Pitones	Llave ref.	Uds.	REFERENCIA			
										Tipo	Dim	Mano Dcha.	Izda.

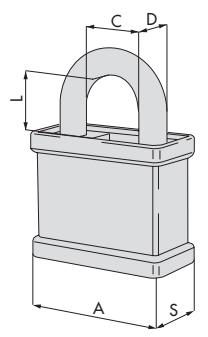

• Llave extraíble sólo con arco cerrado

55	25	11	25	25	5	00401 00 1	6	28050	55	0	0
55	25	11	45	25	5	00401 00 1	6	28050	56	0	0
55	26	11	65	25	5	00401 00 1	6	28050	57	0	0
70	31	14	25	26	5	00401 00 1	6	28050	70	0	0
70	31	14	45	26	5	00401 00 1	6	28050	71	0	0
70	31	14	65	26	5	00401 00 1	6	28050	72	0	0

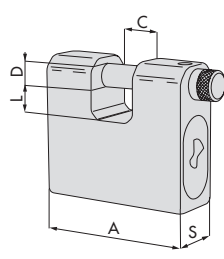

66	20	10	11	25	5	00401 00 1	6	2855L	66	0	0
75	27	12	13,5	28	5	00401 00 1	6	2855L	75	0	0
84	36	12	17,5	28	5	00401 00 1	6	2855L	84	0	0
84	36	14	17,5	28	5	00401 00 1	6	2855L	85	0	0

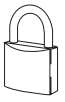



Características técnicas:

- Cuerpo monobloque en latón
- Arco en acero especial niquelado

Sistema de cierre:

- Mediante medio cilindro Europerfil

Bajo pedido:

C2000	0G304.02.0
C3000	1.0N314.02.0/1.0N324.02.0
ASIX	1.0E304.02.0.0000.C5
ASIXP8	1.0Q314.02.0.0000.C5
ASTRAL	1.0A314.02.0.0000.C5
ASTRAL TEKNO	1.0M324.02.0.66CL.C5
AP4	1.0P314.02.0.6600.C5
RS3	1.0L314.02.0.66CL.C5

Nota:

- Utilizar siempre medio cilindro Europerfil con leva desplazada

Tipología	Descripción	 Uds.	REFERENCIA			
			Tipo	Dim	Mano Dcha.	Izda.

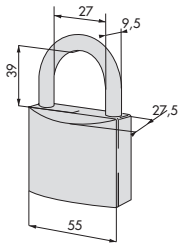

- Arco normal
- Medio cilindro europerfil bajo pedido

6 1 26810 55 0 0



Características técnicas:

- Cuerpo monobloque en latón cromado
- Arco en acero inox
- Doble sistema de bloqueo del arco
- Protección contra la manipulación: patente CISA
- Placa de latón cromada contra los ataques con ganzúa

Dotación:

- 2 llaves

Tipología	Descripción	A	C	D	L	S	Pitones	Llave ref.	Uds.	REFERENCIA			
										Tipo	Dim	Mano	
										Dcha.	Izda.		

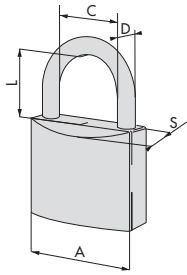

• Arco normal

30	17,0	5	17	14,5	4	01430 00 1	12	26020	30	0	0	0
40	24,0	6	23	16,5	5	01410 00 1	12	26020	40	0	0	0
50	29,5	8	27,5	17,5	5	01310 10 1	6	26022	50	0	0	0
60	35,0	10	37,5	20	5	01310 10 1	6	26022	60	0	0	0

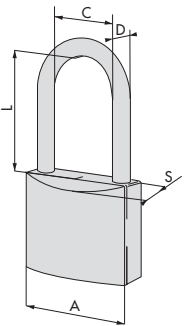

• Arco largo

40	24	6	40	16,5	5	01410 00 1	12	26021	40	0	0	0
----	----	---	----	------	---	------------	----	--------------	-----------	----------	----------	----------



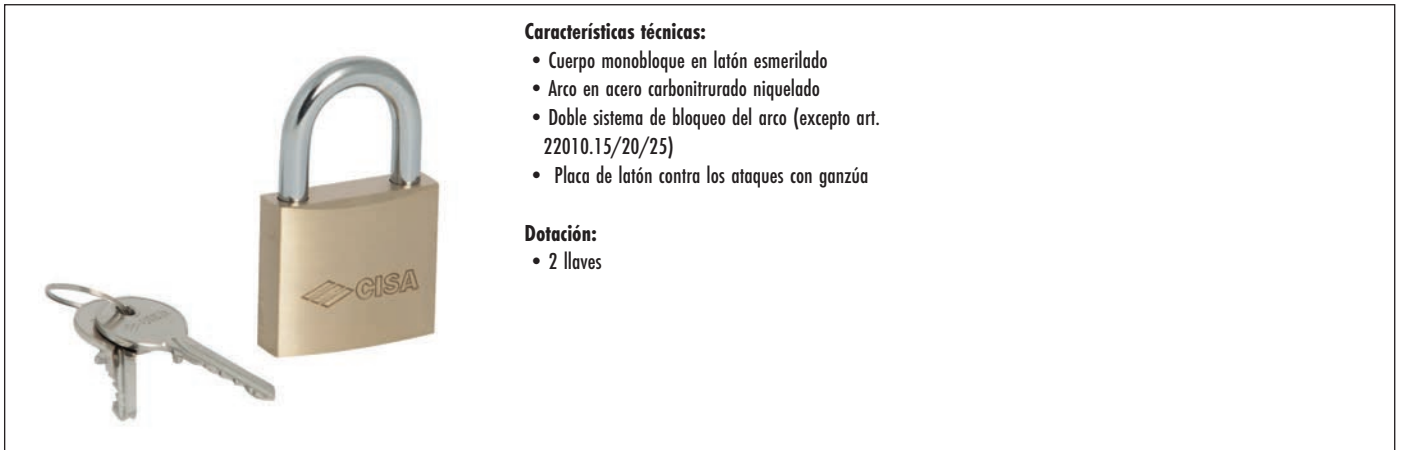

Características técnicas:

- Cuerpo monobloque en latón esmerilado
- Arco en acero carbonitrurado níquelado
- Doble sistema de bloqueo del arco (excepto art. 22010.15/20/25)
- Placa de latón contra los ataques con ganzúa

Dotación:

- 2 llaves

Tipología	Descripción	A	C	D	L	S	Pitones	Llave ref.	Uds.	REFERENCIA			
										Tipo	Dim	Mano Dcha.	Izda.

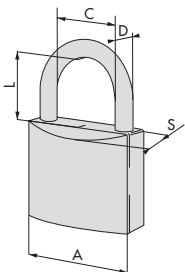

- Arco normal

15	8,5	3	11	9	3	01510 00 1	12	22010	15	0	0
20	12	3,5	13	12,5	4	01440 01 1	12	22010	20	0	0
25	13,5	4,5	15	12,5	4	01440 01 1	12	22010	25	0	0
30	17	5	17	14,5	4	01430 01 1	12	22010	30	0	0
40	24	6	23	16,5	5	01410 00 1	12	22010	40	0	0
50	29,5	8	27,5	17,5	5	01310 00 1	6	22010	50	0	0
60	35	10	37,5	20,5	5	01310 00 1	6	22010	60	0	0

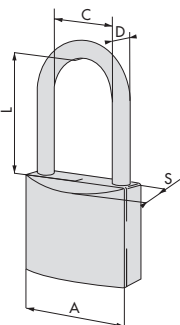

- Arco largo
- Arco extralargo (22011.31/41/52)

20	12	3,5	22	12,5	4	01440 01 1	12	22011	20	0	0
30	17	5	24	14,5	4	01430 01 1	12	22011	30	0	0
30	17	5	65	14,5	4	01430 00 1	12	22011	31	0	0
40	24	6	40	16,5	5	01410 01 1	12	22011	40	0	0
40	24	6	63,5	16,5	5	01410 00 1	12	22011	41	0	0
50	29,5	8	80	17,5	5	01310 00 1	6	22011	50	0	0
50	29,5	8	127	17,5	5	01310 00 1	6	22011	52	0	0



Características técnicas:

- Cuerpo monobloque en latón esmerilado
- Arco en acero cementado niquelado con cabeza antiextracción

Dotación:

- 2 llaves

Nota: No posibilidad de sistemas amaestrados

Tipología	Descripción	A	C	D	L	S	Pitones	Llave ref.	Uds.	REFERENCIA			
										Tipo	Dim	Mano	
												Dcha.	Izda.

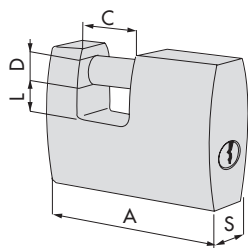

52	15	7,94	13,5	14,7	4	01040 03 1	6	21610	50	0	0	
63	19	10	14	18,5	5	01040 04 1	6	21610	63	0	0	
70	22	12	13,5	20	5	01040 04 1	6	21610	70	0	0	
90	35	12	18,2	22,5	5	01040 05 1	3	21610	90	0	0	

CANDADOS RECTANGULARES CON CORAZA DE ACERO CISA LOCKING LINE



Características técnicas:

- Cuerpo monobloque en latón con coraza de acero cementado niquelado
- Arco en acero niquelado cementado
- Placa de protección del cilindro en acero carbonitrurado (en art. 21810.80)

Dotación:

- 2 llaves

Nota: No posibilidad de sistemas amaestrados



Tipología	Descripción	A	C	D	L	S	Pitones	Llave ref.	Uds.	REFERENCIA			
										Tipo	Dim	Mano	
												Dcha.	Izda.

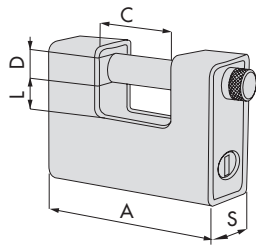

66	33	10	14	27,7	5	01040 03 1	3	21810	65	0	0	
77,1	37	12	17	29,2	5	01040 05 1	3	21810	80	0	0	



Características técnicas:

- Cuerpo monobloque en latón cromado
- Arco en acero inox
- Doble sistema de bloqueo del arco

Dotación:

- 2 llaves

Nota: No posibilidad de sistemas amaestrados

Tipología	Descripción	A	C	D	L	S	Pitones	Llave ref.	Uds.	REFERENCIA		
										Tipo	Dim	Mano Dcha. Izda.

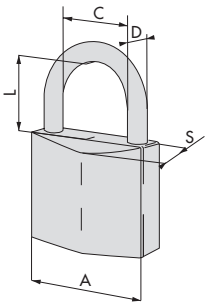

- Arco normal
- Llave extraíble sólo con arco cerrado

29	14,5	4,75	13,8	12,8	4	01040 03 1	12	21710	30	0	0
40	19,5	6,35	22,5	13,5	4	01040 03 1	12	21710	40	0	0
50	28,2	7,14	26	14,8	5	01040 04 1	6	21710	50	0	0
60	31,3	7,94	32,2	16,1	5	01040 04 1	6	21710	60	0	0

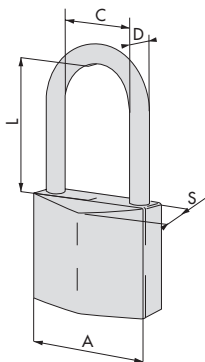

- Arco largo
- Llave extraíble sólo con arco cerrado

40	19,5	6,35	40	13,5	4	01040 03 1	12	21711	40	0	0
----	------	------	----	------	---	------------	----	--------------	-----------	----------	----------



Características técnicas:

- Cuerpo monobloque en latón esmerilado
- Arco en acero carbonitrurado níquelado
- Doble sistema de bloqueo del arco (excepto art. 21010.20/25)

Dotación:

- 2 llaves

Nota: No posibilidad de sistemas amaestrados



Tipología	Descripción	A	C	D	L	S	Pitones	Llave ref.	Uds.	REFERENCIA			
										Tipo	Dim	Dcha.	lzda.

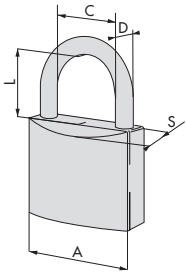

• Arco normal

20	9,6	3,5	11,3	10,4	3	01040 01 1	12	21010	20	0	0
25	13,5	3,96	13,1	12	4	01040 02 1	12	21010	25	0	0
30	16,2	4,75	16,9	13,8	4	01040 03 1	12	21010	30	0	0
40	22,1	6,35	22,4	13,8	5	01040 04 1	12	21010	40	0	0
50	27,9	7,94	28,7	17	5	01040 05 1	6	21010	50	0	0
60	33,5	9,52	34,7	17,2	5	01040 05 1	6	21010	60	0	0
70	39,0	11	36	18	5	01040 05 1	6	21010	70	0	0

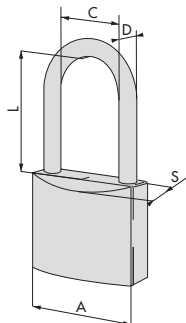

• Arco largo

30	16,2	4,75	24	13,8	4	01040 03 1	12	21011	30	0	0
40	22,1	6,35	40	13,8	5	01040 04 1	12	21011	40	0	0
50	27,9	7,94	80	17	5	01040 05 1	6	21011	50	0	0





Características técnicas:

- Cuerpo monobloque en latón
- Arco en acero carbonitrurado níquelado

Confección:

- Blister

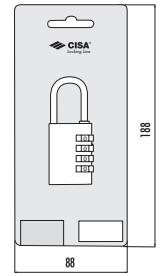

Sistema de cierre:

- Combinador de 3 discos (A=20/30 mm.)
1.000 combinaciones
- Combinador de 4 discos (A=40 mm.)
10.000 combinaciones

Tipología	Descripción						Uds.	REFERENCIA			
		A	C	D	L	S		Tipo	Dim	Mano Dcha. Izda.	

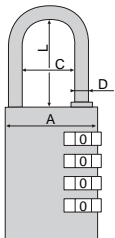

- Arco normal

20	9	3	21,5	14	6	1 21190	20	0	0
30	14	5	25	15	6	1 21190	30	0	0
40	22	6	26	18	6	1 21190	40	0	0

S = espesor del cuerpo

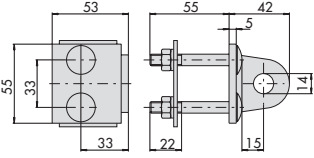
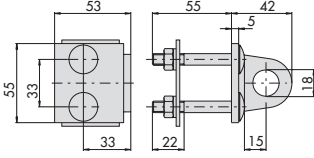
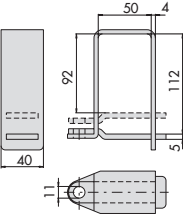
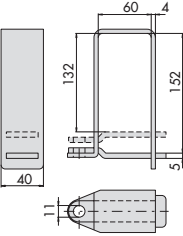
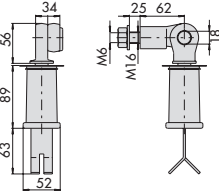
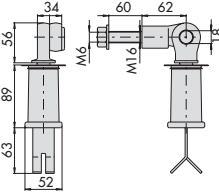
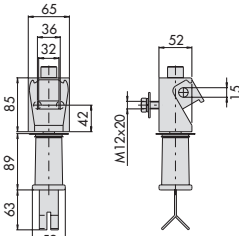
Tipología	Descripción	Para serie/artículo	 Uds.	REFERENCIA			
				Tipo	Dim	Mano Dcha. Izda.	
	<ul style="list-style-type: none"> Pareja de enganches en acero cincado Ø 14 mm 		1	06300	14	0	0
	<ul style="list-style-type: none"> Pareja de enganches en acero cincado Ø 18 mm 		1	06300	18	0	0
	<ul style="list-style-type: none"> Abrazadera pequeña de acero cincado 	21610 50 0 21610 63 0 21810 65 0 28550 66 0	1	06301	50	0	0
	<ul style="list-style-type: none"> Abrazadera grande de acero cincado 	21610 50 0 21610 63 0 21810 65 0 28550 66 0	1	06301	60	0	0
	<ul style="list-style-type: none"> Kit en acero cincado para puertas enrollables con guardapolvo desmontable, tornillos M6x25 	21610 90 0 21810 80 0 28550 84 0 28550 85 0	1	06302	25	0	0
	<ul style="list-style-type: none"> Kit en acero cincado para puertas enrollables con guardapolvo desmontable, tornillos M6x60 	21610 90 0 21810 80 0 28550 84 0 28550 85 0	1	06302	60	0	0
	<ul style="list-style-type: none"> Kit en acero cincado para persianas basculantes con guardapolvo desmontable 	21810 80 0 28550 85 0	1	06303	00	0	0



Tipología	Descripción	Para serie/artículo	Uds.	REFERENCIA				Precio base Unitario €
				Tipo	Dim	Mano Dcha.	Izda.	
	<ul style="list-style-type: none"> • Placa de protección en acero templado • Perfil de llave LIM, C3000 	28050.55/56/57.0	3	07586	04	0	0	
	<ul style="list-style-type: none"> • Placa de protección en acero templado • Perfil de llave LIM, C3000 	28050.70/71/72.0	3	07586	05	0	0	
	<ul style="list-style-type: none"> • Placa de protección en acero templado • Perfil de llave ASTRAL, ASTRAL TEKNO, AP4 	28050.55/56/57.0	3	07586	08	0	0	
	<ul style="list-style-type: none"> • Placa de protección en acero templado • Perfil de llave ASTRAL, ASTRAL TEKNO, AP4 	28050.70/71/72.0	3	07586	09	0	0	
	<ul style="list-style-type: none"> • Placa de protección en acero templado • Perfil de llave RS3 	28050.55/56/57.0	3	07586	10	0	0	
	<ul style="list-style-type: none"> • Placa de protección en acero templado • Perfil de llave RS3 	28050.70/71/72.0	3	07586	11	0	0	
	<ul style="list-style-type: none"> • Placa de protección en acero templado • Perfil de llave LIM, C3000 	28550	3	07589	02	0	0	
	<ul style="list-style-type: none"> • Placa de protección en acero templado • Perfil de llave ASTRAL, ASTRAL TEKNO, AP4 	28550	3	07589	04	0	0	
	<ul style="list-style-type: none"> • Placa de protección en acero templado • Perfil de llave RS3 	28550	3	07589	05	0	0	



Cierrapuertas



Cierrapuertas aéreos Serie D5200	237
Coordinador de cierre para puertas de 2 hojas Serie D5200	238
Cierrapuertas aéreos Serie D6200	239
Cierrapuertas aéreos Serie D7200	240
Cierrapuertas aéreos Serie D8200	242
Coordinador de cierre para puertas de 2 hojas Serie D6200/D7200.....	243
Cierrapuertas aéreos Serie PROFESSIONAL PLUS2	244
Cierrapuertas aéreos Serie SMART PLUS2	246
Cierrapuertas aéreos SMART PLUS2 Serie C1455/56	247
Accesorios cierrapuertas aéreos	248
Cierrapuertas de suelo Serie 2800	250
Cierrapuertas aéreos para verjas y cancelas.....	251
Esquemas dimensionales	252



Cierrapuertas Serie D5200

Facilidad de apertura,
máxima seguridad en el
cierre



Cierrapuertas CISA D5200 a piñón y cremallera asimétrica.

El cierrapuertas CISA a piñón y cremallera asimétrica permite alcanzar una eficiencia de apertura muy alta.

La fuerza inicial de apertura se reduce de forma súbita permitiendo una fácil apertura de la puerta, siendo apto para el uso por niños, ancianos o personas con discapacidad.

La serie CISA D5200 está certificada CE conforme a la norma EN1154 y resistencia al fuego en conformidad con la norma EN1634-1.

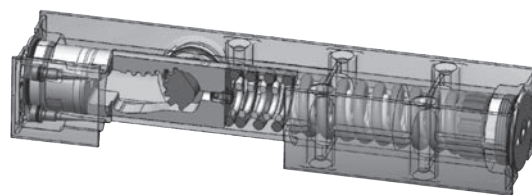

cisa.com
allegion.com





D5200

Características Técnicas:

- La tecnología a piñón y cremallera asimétrica en combinación con el brazo deslizante reduce la fuerza necesaria para la apertura de la puerta, siendo especialmente indicada su utilización para personas mayores y niños
- Cuerpo monobloque en aluminio extruido
- Cáster metálico
- Brazo con o sin retención en acero
- Válvulas de regulación independientes con dispositivo termostático

Regulaciones:

- Fuerza de cierre
- Velocidad de cierre
- Potencia del golpe final
- Retención mecánica regulable de puerta (versión D5210)
- Freno de apertura (backcheck) fijo a 70°

Bajo pedido:

- Coordinador de cierre integrado para puertas de 2 hojas 07158 ó 07159

Dotación:

- Tornillos de fijación
- Plantilla de instalación

Acabados:

- Color aluminio (Acab. 97)
- Color marrón oscuro (Acab. 88)
- Color blanco (Acab. 45)
- Color negro (Acab. 44)
- Color negro mate (Acab. 90)

Mano:

0= Reversible

Certificación:

- Marcado CE
- Conforme a la norma europea EN1154

Tipología	Descripción	Fuerza de cierre EN 1154	Anchura puerta max. mm	Peso puerta max. Kg	Uds.	REFERENCIA				
						Mano	Dcha.	Izda.	Acabado	Dim



- Sin retención
- Marcado CE para la utilización en puerta cortafuego
- Certificación según la norma EN 1154

1 ÷ 4 750 ÷ 1100 20÷80 1 1 D5200 03 0 0 0

- Instalación lado bisagras o lado opuesto bisagras (posición brazo/cuerpo normal o cuerpo/brazo invertida)



- Con retención
- Certificación según la norma EN 1154

1 ÷ 4 750 ÷ 1100 20÷80 1 1 D5210 03 0 0 0

- Instalación lado bisagras o lado opuesto bisagras (posición brazo/cuerpo normal o cuerpo/brazo invertida)

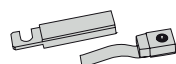

- Kit de retención mecánica. Sólo válido para la versión D5210

1 1 07209 03 0 0

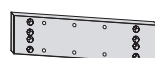

- Placa en acero para fijación del cuerpo del cierrapuertas en puertas cortafuego

1 1 07153 15 0 0





Características Técnicas:

- Garantiza la correcta secuencia de cierre en puertas de 2 hojas
- Compatible con cierrapuertas CISA serie D5200, **solicitar por separado**

Acabados:

- Color aluminio (Acab. 97)
- Color blanco (Acab. 45)
- Color negro (Acab. 44)
- Color marrón oscuro (Acab. 88)

Dotación:

- Componentes de montaje
- Instrucciones de montaje
- Dispositivo de falsa maniobra para puertas de emergencia con dispositivos antipánico (debe instalarse en la hoja pasiva para garantizar la correcta secuencia de cierre y para cumplir con la normativa)
- Placas de fijación cierrapuertas para art. 07159

Mano:

0= Reversible

Normativa:

- Marcado CE según el reglamento de productos para la construcción 305/2011/EU

Tipología	Descripción	Uds.	REFERENCIA			
			Tipo	Dim	Mano	Dcha. Izda.

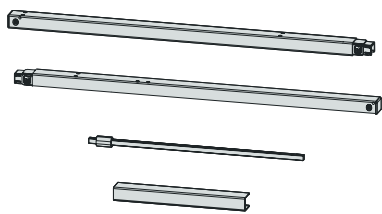

Coordinador de cierre para puerta de 2 hojas, versión lado bisagras (tirar)

- Hoja principal (derecha / izquierda) seleccionable en el momento de la instalación
- Ángulo máximo de acción 175° (dependiendo del perfil de puerta y marco utilizado)
- Dimensión mínima de la hoja pasiva 360 mm
- Distancia entre bisagras de 1495 mm a 2640 mm.
- Para dimensiones inferiores entre 1370 mm y 1490 mm el perfil de la hoja principal puede ser reducido hasta 130 mm.

1 1 07158 00 0 0

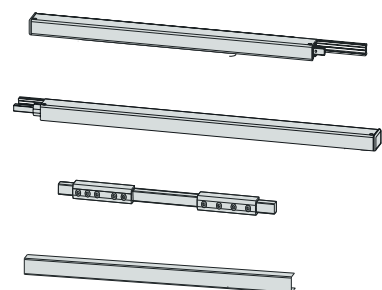
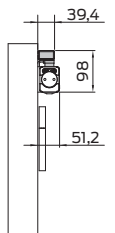

Coordinador de cierre para puerta de 2 hojas versión lado opuesto bisagras (empujar)

- Ángulo máximo de acción 110° (dependiendo del perfil de puerta y marco utilizado)
- Dimensión mínima de la hoja pasiva 600 mm
- Distancia entre bisagras de 1440 mm a 2500 mm.

1 ÷ 4 750 ÷ 1100 20÷80 1 1 07159 00 0 0

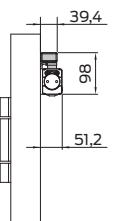



D6200

Características Técnicas:

- La tecnología a leva en combinación con el brazo deslizante reduce al mínimo la fuerza necesaria para la apertura de la puerta, siendo especialmente indicada su utilización para personas mayores y niños
- Cuerpo monobloque en fundición enriquecido con grafito
- Cártier metálico
- Brazo con o sin retención en acero
- Válvulas de regulación independientes con dispositivo termostático

Regulaciones:

- Fuerza de cierre
- Velocidad de cierre
- Potencia del golpe final
- Retención mecánica regulable de puerta (utilizar kit retención)
- Freno de apertura (backcheck)

Bajo pedido:

- Coordinador de cierre integrado para puertas de 2 hojas 07155.61

Dotación:

- Tornillos de fijación
- Plantilla de instalación

Acabados:

- Color aluminio (Acab. 97)
- Color champán (Acab. 87)
- Color marrón oscuro (Acab. 88)
- Color blanco (Acab. 45)
- Color negro (Acab. 44)
- Color negro mate (Acab. 90)

Mano:

0= Reversible

Certificación:

- Marcado CE
- Conforme a la norma europea EN1154

Tipología	Descripción	Fuerza de cierre EN 1154	Anchura puerta max. mm	Peso puerta max. Kg	Uds.	REFERENCIA				
						Tipo	Dim	Acabado	Mano Dcha. Izda.	

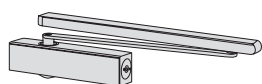

- Sin retención
- Marcado CE para la utilización en puerta cortafuego
- Certificación según la norma EN 1154
- Instalación lado bisagras (posición brazo/cuerpo normal) o instalación en lado opuesto bisagras (posición cuerpo/brazo invertida)

2 ÷ 4 850 ÷ 1100 40÷80 1 1 D6200 03 0 0 0

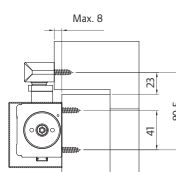

Lado bisagras (posición estándar)

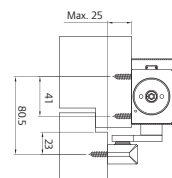

Lado opuesto bisagras (posición invertida)

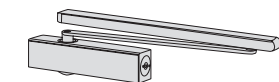

- Sin retención
- Marcado CE para la utilización en puerta cortafuego
- Certificación según la norma EN 1154
- Instalación lado opuesto bisagras (posición brazo/cuerpo normal) o instalación en lado bisagras (posición cuerpo/brazo invertida)

2 ÷ 4 850 ÷ 1100 40÷80 1 1 D6210 03 0 0 0

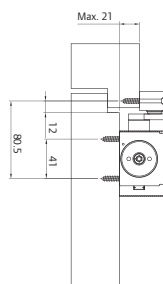

Lado opuesto bisagras (posición estándar)

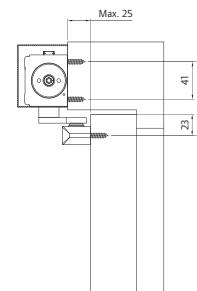

Lado bisagras (posición invertida)

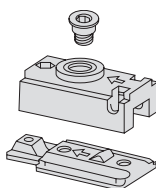

- Kit accesorio retención adaptable a brazo deslizante para artículos D6200 y D6210

1 1 07209 02 0 0

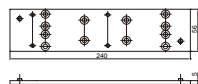

- Placa fijación del cuerpo del cerrapuertas

1 1502097



D7200

Características Técnicas:

- La tecnología a leva en combinación con el brazo deslizante reduce al mínimo la fuerza necesaria para la apertura de la puerta, siendo especialmente indicada su utilización para personas mayores y niños
- Cuerpo monobloque en fundición enriquecida con grafito
- Cáster metálico
- Brazo con o sin retención
- Válvulas de regulación independientes con dispositivo termostático

Regulaciones:

- Fuerza de cierre (sistema FAST™)
- Velocidad de cierre
- Velocidad de retardo en el cierre
- Potencia del golpe final
- Retención mecánica regulable de puerta (utilizar kit retención)
- Freno de apertura (backcheck)

Bajo pedido:

- Selector de cierre integrado para puertas de 2 hojas 07155.61

Dotación:

- Placa de prefijación
- Tornillos de fijación
- Plantilla de instalación

Acabados:

- Color aluminio (Acab. 97)
- Color champán (Acab. 87)
- Color marrón oscuro (Acab. 88)
- Color blanco (Acab. 45)
- Color negro (Acab. 44)
- Color inox. satinado (Acab. C2)

Mano:

0= Reversible

Tipología	Descripción	Fuerza de cierre EN 1154	Anchura puerta max. mm	Peso puerta max. Kg	Uds.	REFERENCIA				
						Tipo	Dim	Acabado	Mano Dcha.	Mano Izda.



- Sin retención
- Marcado CE para la utilización en puerta cortafuego
- Certificación según la norma EN 1154
- Instalación lado bisagras (posición brazo/cuerpo normal) o instalación en lado opuesto bisagras (posición cuerpo/brazo invertida)

2 ÷ 5	850 ÷ 1250	40÷100	1	1	D7200	04	0	0	0
2 ÷ 5	850 ÷ 1250	40÷100	1	1	D7200	04	C2	0	0

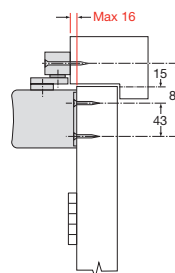

Lado bisagras (posición estándar)

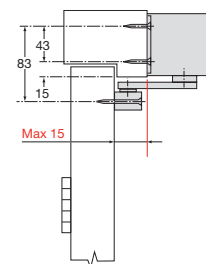

Lado opuesto bisagras (posición invertida)



- Sin retención
- Marcado CE para la utilización en puerta cortafuego
- Certificación según la norma EN 1154
- Instalación lado opuesto bisagras (posición brazo/cuerpo normal) o instalación en lado bisagras (posición cuerpo/brazo invertida)

2 ÷ 5	850 ÷ 1250	40÷100	1	1	D7210	04	0	0	0
2 ÷ 5	850 ÷ 1250	40÷100	1	1	D7210	04	C2	0	0

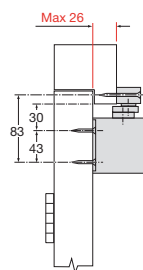

Lado opuesto bisagras (posición estándar)

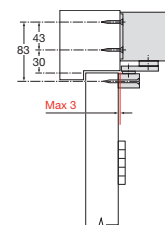

Lado bisagras (posición invertida)

Tipología	Descripción	Fuerza de cierre EN 1154	Anchura puerta max. mm	Peso puerta max. Kg	Uds.	REFERENCIA				
						Tipo	Dim	Acabado	Mano Dcha. Izda.	



- Con retención electromagnética
- Marcado CE para la utilización en puerta cortafuego
- Certificación según las normas EN 1154 y EN 1155



- Instalación lado bisagras (posición brazo/cuerpo normal)

PRODUCTO DISPONIBLE HASTA FINAL DE EXISTENCIAS

3 ÷ 5	950 ÷ 1250	60÷100	1	1	D7202	04	0	0	0
3 ÷ 5	950 ÷ 1250	60÷100	1	1	D7202	04	C2	0	0

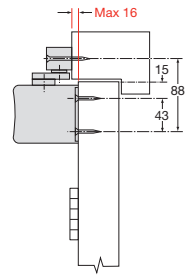

Lado bisagras (posición estándar)



- Con retención electromagnética
- Marcado CE para la utilización en puerta cortafuego
- Certificación según las normas EN 1154 y EN 1155



- Instalación lado opuesto bisagras (posición brazo/cuerpo normal) o (fijación especial brazo/cuerpo)

PRODUCTO DISPONIBLE HASTA FINAL DE EXISTENCIAS

3 ÷ 5	950 ÷ 1250	60÷100	1	1	D7212	04	0	0	0
3 ÷ 5	950 ÷ 1250	60÷100	1	1	D7212	04	C2	0	0

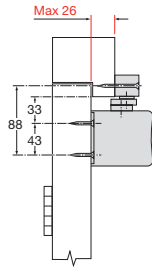

Lado opuesto bisagras (posición estándar)

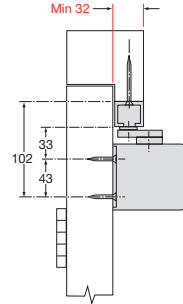

Lado opuesto bisagras (posición especial)

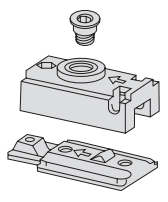

- Kit accesorio retención adaptable a brazo deslizante para artículo D7200 y D7210

1	1	07210	00	0	0
---	---	-------	----	---	---





Características Técnicas:

- La tecnología a leva en combinación con el brazo deslizante reduce al mínimo la fuerza necesaria para la apertura de la puerta, siendo especialmente indicada su utilización para personas mayores y niños
- Cuerpo monobloque en fundición enriquecida con grafito
- Brazo en acero y guía deslizante con o sin retención
- Válvulas de regulación independientes con dispositivo termostático

Regulaciones:

- Fuerza de cierre
- Velocidad de cierre
- Potencia del golpe final
- Retención mecánica regulable de puerta (utilizar kit retención)

Dotación:

- Tornillos de fijación
- Plantilla de instalación

Acabados:

- Color aluminio (Acab. 97)
- Color champán (Acab. 87)



Mano:

0= Reversible

Certificación:

- Marcado CE
- Conforme a la norma europea EN1154

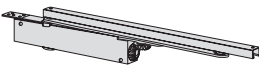
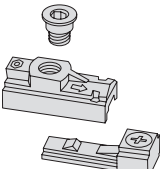
D8200

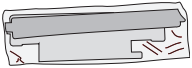
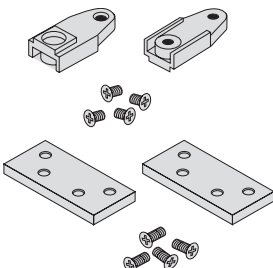
Tipología	Descripción	Fuerza de cierre EN 1154	Anchura puerta max. mm	Peso puerta max. Kg	Uds.	REFERENCIA					
						Tipo	Dim	Acabado	Mano Dcha. Izda.		
	<ul style="list-style-type: none"> • Sin retención • Marcado CE para la utilización en puerta cortafuego • Certificación según la norma EN 1154 • Instalación oculta hoja/marco o marco/hoja 	2 ÷ 4	850 ÷ 1100	40÷80	1	1	D8200	03	00	0	0
	<ul style="list-style-type: none"> • Kit accesorio retención adaptable a brazo deslizante 					1	1	07209	00	0	0
	<ul style="list-style-type: none"> • Kit accesorio amortiguación adaptable a brazo deslizante 					1	1	07209	01	0	0
	<ul style="list-style-type: none"> • Kit intumescente (uso para puertas cortafuego) 					1	1	07209	21	0	0
	<ul style="list-style-type: none"> • Kit de fijación para perfiles de aluminio 					1	1	07209	25	0	0



Características Técnicas:

- Garantiza la correcta secuencia de cierre en puertas de 2 hojas
- Compatible con cierrapuertas CISA series D6200/D7200, **solicitar por separado**

Dotación:

- Componentes de montaje
- Instrucciones de montaje
- Dispositivo de falsa maniobra para puertas de emergencia con dispositivos antipánico (debe instalarse en la hoja pasiva para garantizar la correcta secuencia de cierre y para cumplir con la normativa)

Acabados:

- Color aluminio (Acab. 97)
- Color blanco (Acab. 45)
- Color negro (Acab. 44)

Mano:

0= Reversible

Normativa:

- Marcado CE según el reglamento de productos para la construcción 305/2011/EU

Tipología	Descripción	Fuerza de cierre EN 1154	Anchura puerta max. mm	Peso puerta max. Kg	Uds.	REFERENCIA			
						Tipo	Dim	Mano Dcha. Izda.	

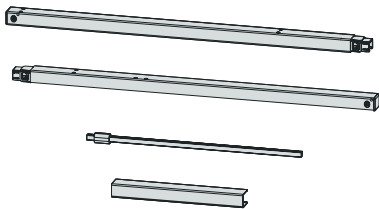

Coordinador de cierre para puerta de 2 hojas, versión lado bisagras (tirar)

- Hoja principal (derecha / izquierda) seleccionable en el momento de la instalación

3 ÷ 5 1350 ÷ 2500 40÷80 1 1 07155 61 0 0

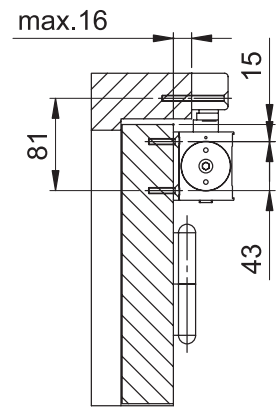

Lado bisagras (posición estándar)





Características Técnicas:

- Cuerpo monobloque de aluminio
- Cáster metálico deslizante
- Brazo en acero con o sin retención
- Válvulas de regulación frontales para un fácil acceso
- Válvulas de regulación independientes con dispositivo termostático

Regulaciones:

- Fuerza de cierre
- Velocidad de cierre
- Potencia del golpe final
- Retención regulable de puerta en los artículos (C1511, C1611)
- Retención regulable brazo deslizante (utilizar kit retención)
- Freno de apertura en los artículos (C1610, C1611, C2110)

Dotación:

- Tornillos de fijación
- Plantilla de instalación

Acabados:

- Color aluminio (Acab. 97)
- Color negro mate (Acab. 90)
- Color champán (Acab. 87)
- Color marrón oscuro (Acab. 88)
- Color blanco (Acab. 45)
- Color negro (Acab. 44)





Mano:



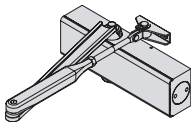

0= Reversible

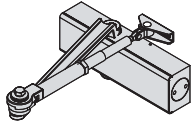
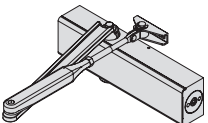
Certificación:

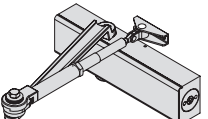
- Marcado CE
- Conforme a la norma europea EN1154

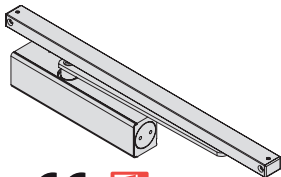
Professional PLUS2

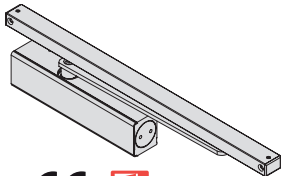
Tipología	Descripción	Fuerza de cierre EN 1154	Anchura puerta max. mm	Peso puerta max. Kg	Uds.	REFERENCIA				
						Tipo	Dim	Mano Dcha. Izda.		
 <p>MULTIFUERZA</p> <ul style="list-style-type: none"> • Sin retención • Marcado CE para la utilización en puerta cortafuego • Certificación según la norma EN 1154 		2 ÷ 4	850 ÷ 1100	40÷80	1	1	C1510	03	0	0
										
 <p>MULTIFUERZA</p> <ul style="list-style-type: none"> • Con retención 		2 ÷ 4	850 ÷ 1100	40÷80	1	1	C1511	03	0	0
 <p>FUERZA REGULABLE</p> <ul style="list-style-type: none"> • Sin retención • Backcheck (freno de apertura) • Marcado CE para la utilización en puerta cortafuego • Certificación según la norma EN 1154 		2 ÷ 4	850 ÷ 1100	40÷80	1	1	C1610	03	0	0
			2 ÷ 6	850 ÷ 1400	40÷120	1	1	C1610	05	0
 <p>FUERZA REGULABLE</p> <ul style="list-style-type: none"> • Con retención • Backcheck (freno de apertura) 		2 ÷ 4	850 ÷ 1100	40÷80	1	1	C1611	03	0	0
			2 ÷ 6	850 ÷ 1400	40÷120	1	1	C1611	05	0

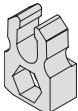
Tipología	Descripción	Fuerza de cierre EN 1154	Anchura puerta max. mm	Peso puerta max. Kg	Uds.	REFERENCIA					
						Tipo	Dim	Dcha.	Mano Izda.		
 	<ul style="list-style-type: none"> • Brazo deslizante • Sin retención • Marcado CE para la utilización en puerta cortafuego • Certificación según la norma EN 1154 	3	950	60	1	1	C2010	03	0	0	
 	<p>FUERZA REGULABLE</p> <ul style="list-style-type: none"> • Brazo deslizante • Sin retención • Backcheck (freno de apertura) • Marcado CE para la utilización en puerta cortafuego • Certificación según la norma EN 1154 	2 ÷ 4	850 ÷ 1100	40 ÷ 80	1	1	C2110	03	0	0	
	<ul style="list-style-type: none"> • Kit accesorio retención adaptable a brazo deslizante para artículos C2010 y C2110 					1	1	07210	01	0	0





Smart PLUS2

Características Técnicas:

- Cuerpo monobloque en aleación de aluminio
- Cáter en nylon
- Brazo en acero con o sin retención
- Mecanismo a piñón y cremallera en acero templado para un funcionamiento fluido y eficiente
- Válvulas de regulación independientes con dispositivo termostático

Acabados:

- Color aluminio (Acab. 97)
- Color negro mate (Acab. 90)
- Color champán (Acab. 87)
- Color marrón oscuro (Acab. 88)
- Color blanco (Acab. 45)
- Color negro (Acab. 44)

Mano:

0= Reversible

Certificación:

- Marcado CE
- Conforme a la norma europea EN1154

Regulaciones:

- Fuerza de cierre (fuerza 3 CE)
- Velocidad de cierre
- Potencia del golpe final
- Retención regulable de puerta (versión C1426)

Dotación:

- Tornillos de fijación
- Plantilla de instalación

Tipología	Descripción	Fuerza de cierre EN 1154	Anchura puerta max. mm	Peso puerta max. Kg	Uds.	REFERENCIA			
						Tipo	Dim	Mano Dcha. Izda.	

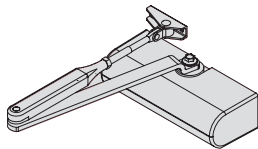

MULTIFUERZA

- Sin retención
- Marcado CE para la utilización en puerta cortafuego
- Certificación según la norma EN 1154

2 ÷ 4 850 ÷ 1100 40÷80 1 1 C1425 03 0 0

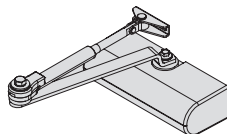

MULTIFUERZA

- Con retención

2 ÷ 4 850 ÷ 1100 40÷80 1 1 C1426 03 0 0



C1455/56

Características Técnicas:

- Cuerpo monobloque en aleación de aluminio
- Brazo en acero con o sin retención
- Mecanismo a piñón y cremallera en acero templado para un funcionamiento fluido y eficiente
- Válvulas de regulación independientes con dispositivo termostático

Regulaciones:

- Fuerza de cierre
- Velocidad de cierre
- Potencia del golpe final
- Retención regulable de puerta en el artículo C1456

Dotación:

- Tornillos de fijación
- Plantilla de instalación

Acabados:

- Color aluminio (Acab. 97)
- Color negro mate (Acab. 90)
- Color champán (Acab. 87)
- Color marrón oscuro (Acab. 88)
- Color blanco (Acab. 45)
- Color negro (Acab. 44)

Mano:

0= Reversible

Certificación:

- Marcado CE
- Conforme a la norma europea EN1154

Tipología	Descripción	Fuerza de cierre EN 1154	Anchura puerta max. mm	Peso puerta max. Kg	Uds.	REFERENCIA			
						Tipo	Dim	Mano	
						Dcha.	Izda.		

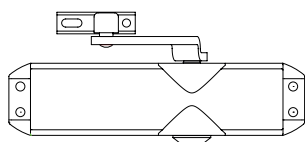

MULTIFUERZA

- Sin retención
- Marcado CE para la utilización en puerta cortafuego
- Certificación según la norma EN 1154

SUSTITUIDO PRÓXIMAMENTE POR ARTÍCULO C1457

2 ÷ 4 850 ÷ 1100 40÷80 1 1 C1455 03 0 0

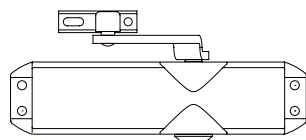

MULTIFUERZA

- Con retención

SUSTITUIDO PRÓXIMAMENTE POR ARTÍCULO C1458

2 ÷ 4 850 ÷ 1100 40÷80 1 1 C1456 03 0 0



Tipología	Descripción	Para serie/artículo	Uds.	REFERENCIA			
				Tipo	Dim	Mano Dcha.	Mano Izda.
	<ul style="list-style-type: none"> Placa angular en acero para fijación de la bisagra soporte del brazo Acabados disponibles (44, 45, 87, 88, 90, 97) 	Professional	1	1 07141	01	0	0
	<ul style="list-style-type: none"> Placa en acero para fijación del cuerpo del cerrapuertas Acabados disponibles (44, 45, 87, 88, 90, 97) 	Professional C151x-03	1	1 07142	01	0	0
	<ul style="list-style-type: none"> Placa en acero para fijación del cuerpo del cerrapuertas Acabados disponibles (44, 45, 87, 88, 90, 97) 	Professional C151x-03	1	1 07153	02	0	0
	<ul style="list-style-type: none"> Placa en acero para fijación del cuerpo del cerrapuertas Acabados disponibles (44, 45, 87, 88, 90, 97) 	Professional C161x-03	1	1 07153	03	0	0
	<ul style="list-style-type: none"> Placa en acero para fijación del cuerpo del cerrapuertas Acabados disponibles (44, 45, 87, 88, 90, 97) 	Professional C161x-03	1	1 07153	04	0	0
	<ul style="list-style-type: none"> Placa en acero para fijación del cuerpo del cerrapuertas Acabados disponibles (44, 45, 87, 88, 90, 97) 	Professional C161x-05	1	1 07153	05	0	0
	<ul style="list-style-type: none"> Placa en acero para fijación del cuerpo del cerrapuertas Acabados disponibles (44, 45, 87, 88, 90, 97) 	Professional C161x-05	1	1 07153	06	0	0
	<ul style="list-style-type: none"> Brazo deslizante sin retención Acabados disponibles (44, 45, 87, 88, 90, 97) 	D6200	1	1 07209	10	0	0
	<ul style="list-style-type: none"> Brazo deslizante sin retención Acabados disponibles (87, 97) 	D8200	1	1 07209	20	0	0

Tipología	Descripción	Para serie/artículo	Uds.	REFERENCIA			
				Tipo	Dim	Mano Dcha.	Mano Izda.
	<ul style="list-style-type: none"> • Brazo en acero sin retención • Acabados disponibles (44, 45, 87, 88, 90, 97) 	Professional Plus Fuerzas 2÷4	1	1 07155 12	0	0	
	<ul style="list-style-type: none"> • Brazo en acero sin retención • Acabados disponibles (44, 45, 87, 88, 90, 97) 	Professional Plus Fuerzas 2÷6	1	1 07155 14	0	0	
	<ul style="list-style-type: none"> • Brazo en acero con retención • Acabados disponibles (44, 45, 87, 88, 90, 97) 	Professional Plus Fuerzas 2÷4	1	1 07155 13	0	0	
	<ul style="list-style-type: none"> • Brazo en acero con retención • Acabados disponibles (44, 45, 87, 88, 90, 97) 	Professional Plus Fuerzas 2÷6	1	1 07155 15	0	0	
	<ul style="list-style-type: none"> • Brazo deslizante sin retención • Acabados disponibles (44, 45, 87, 88, 90, 97) 	Professional C2010	1	1 07155 20	0	0	
	<ul style="list-style-type: none"> • Brazo deslizante sin retención • Acabados disponibles (44, 45, 87, 88, 90, 97) 	Professional C2110	1	1 07155 21	0	0	
	<ul style="list-style-type: none"> • Brazo deslizante sin retención • Acabados disponibles (44, 45, 88, 90, 97) 	D5200	1	07157 10	0	0	
	<ul style="list-style-type: none"> • Brazo deslizante con retención • Acabados disponibles (44, 45, 88, 90, 97) 	D5200	1	1 07157 11	0	0	





**PRODUCTO DISPONIBLE
HASTA FINAL DE
EXISTENCIAS**

by Briton

Características Técnicas:

- Aptos para puertas batientes o de vaivén hasta 80 kg
- Compatible con accesorios para puertas de vidrio (leva europea)
- Velocidad de cierre regulable de 130° a 15°
- Golpe final regulable de 15° a 0°
- Ángulo máximo de apertura 130°
- Cubierta en acero inox
- Versiones con retención a 90° ó 105° (arts. 2823.SS.HO.90 ó 2823.SS.HO.105)

Dotación:

- Caja de empotrar con dimensiones reducidas (altura 40mm.) regulable para el ajuste de la puerta
- Cubierta en acero inox

Acabados:

- Caja de empotrar cincada y recubierta con pintura en polvo
- Cubierta en acero inox satinado

Mano:

0= Reversible

Normativa:

- Marcado CE (excepto art. 2822) conforme a la norma EN1154

Tipología	Descripción	Fuerza de cierre EN 1154	Anchura puerta max. mm	Peso puerta max. Kg	Uds.	REFERENCIA		
						Tipo	Dim Dcha.	Mano Izda.
	MULTIFUERZA <ul style="list-style-type: none"> • Sin retención • Marcado CE para la utilización en puerta cortafuego • Certificación según la norma EN 1154 	2	850	40	1	2822.SS		
		3	950	60	1	2823.SS		
		4	1100	80	1	2824.SS		
		3	950	60	1	2823.SS.HO.90		
		3	950	60	1	2823.SS.HO.105		
	<ul style="list-style-type: none"> • Kit accesorios para puertas de vaivén • Bisagra superior regulable y brazo inferior 				1	2820.DAP		
	<ul style="list-style-type: none"> • Kit accesorios para puertas batientes • Bisagra superior y brazo inferior para puertas derechas o izquierdas con placas embellecedoras en acero inox satinado 				1	2820.SAP		
	<ul style="list-style-type: none"> • Kit intumescente para puertas de vaivén 				1	2820.IP.DAP		
	<ul style="list-style-type: none"> • Kit intumescente para puertas batientes 				1	2820.IP.SAP		



Características Técnicas:

- Caja y tapa en zamak con tratamiento por cataforesis (resistencia superior a 500 horas al test de niebla salina)
- Reguladores en acero inox.
- Tornillos de fijación cincados
- Muelle en acero cincado
- Test 200.000 ciclos de apertura y cierre

Regulaciones:

- Fuerzas de apertura/cierre
- Velocidad de cierre
- Retención regulable de puerta

Dotación:

- Tornillos de fijación
- Plantilla de instalación
- Placa de montaje angular art. 07155.01

Acabados:







- Color negro
- Color gris, sin incremento de precio (Acab. 97)

Mano:

0= Reversible

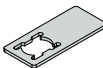
Patente:

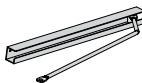
- Sistema patentado A000790

Tipología	Descripción	Anchura puerta max. mm	Peso puerta max. Kg	Uds.	REFERENCIA				
					Tipo	Dim	Mano Dcha.	Izda.	
	• Cierrapuertas	1200	55	1	1	C1310	01	0	0
	• Placa soporte angular			1	1	07155	01	0	0
	• Placa soporte recta			1	1	07155	02	0	0
	• Placa adaptación instalaciones previas			1	1	07155	03	0	0
	• Brazo estándar			1	1	07155	05	0	0
	• Brazo con guía deslizante			1	1	07155	06	0	0
	• Muelle reforzado			1	1	07156	03	0	0
	• Bisagra inferior			1	1	07155	04	0	0



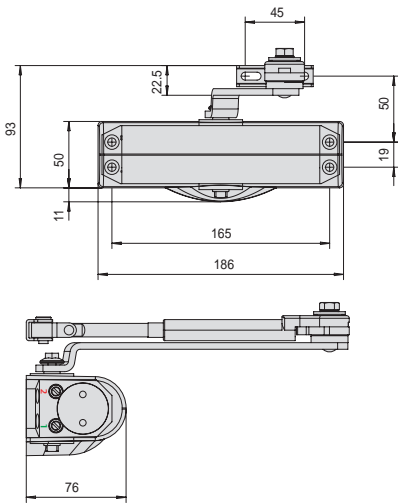

ARTÍCULO
C1425
C1426

1

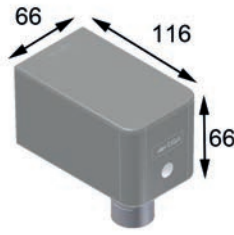

ARTÍCULO
C1310

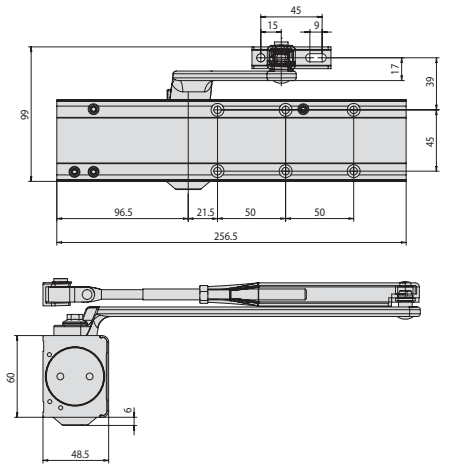

ARTÍCULO
C1610.05
C1611.05

4

7

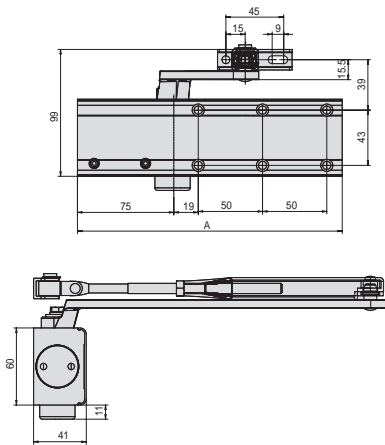

ARTÍCULO A
C1510.03 206
C1511.03 206
C1610.03 236
C1611.03 236

2

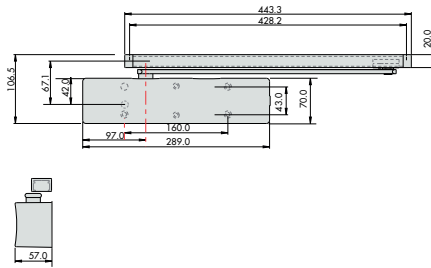

ARTÍCULO
D7200.04
D7210.04

5

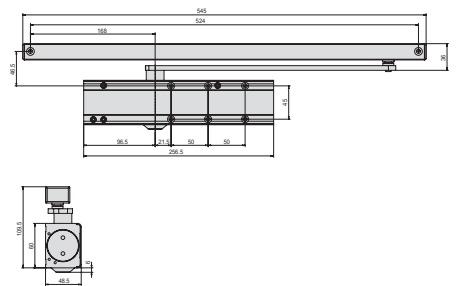

ARTÍCULO
C2110

8

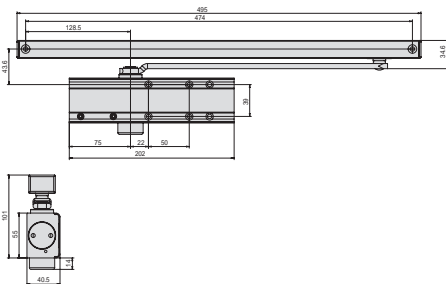

ARTÍCULO
C2010

3

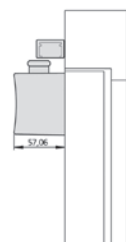

ARTÍCULO
D7202.04
D7212.04

6

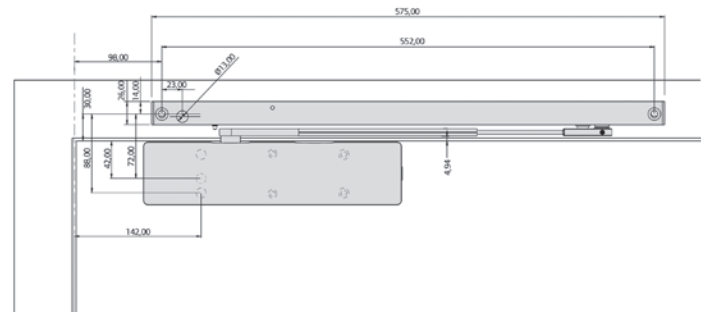

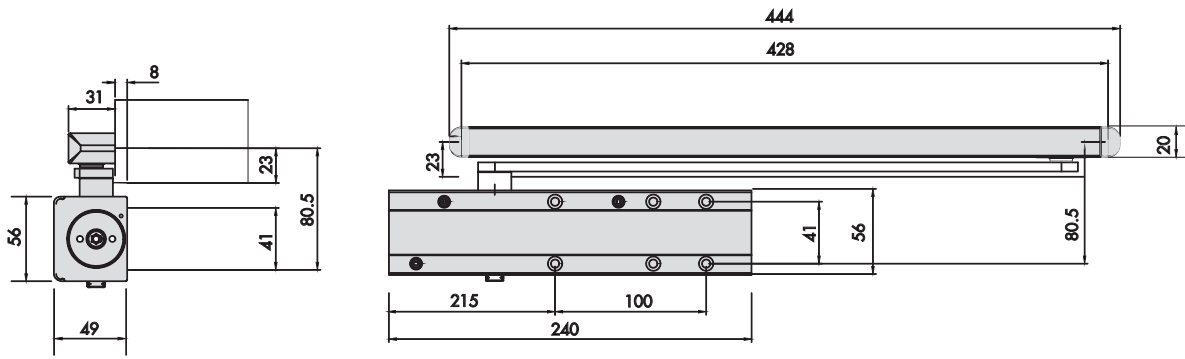

ARTÍCULO
D6200, D6210

9

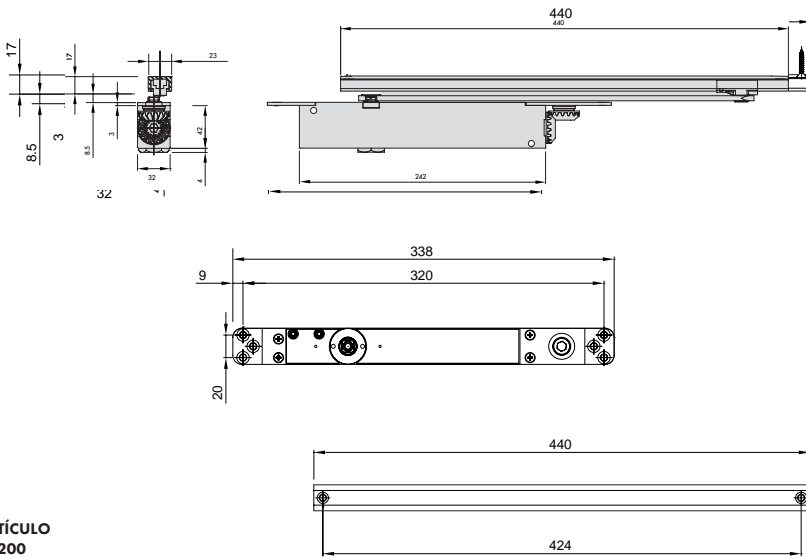

ARTÍCULO
D8200

10

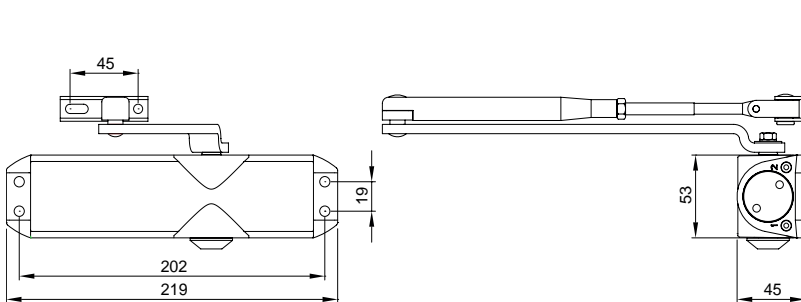

ARTÍCULO
C1455
C1456

11



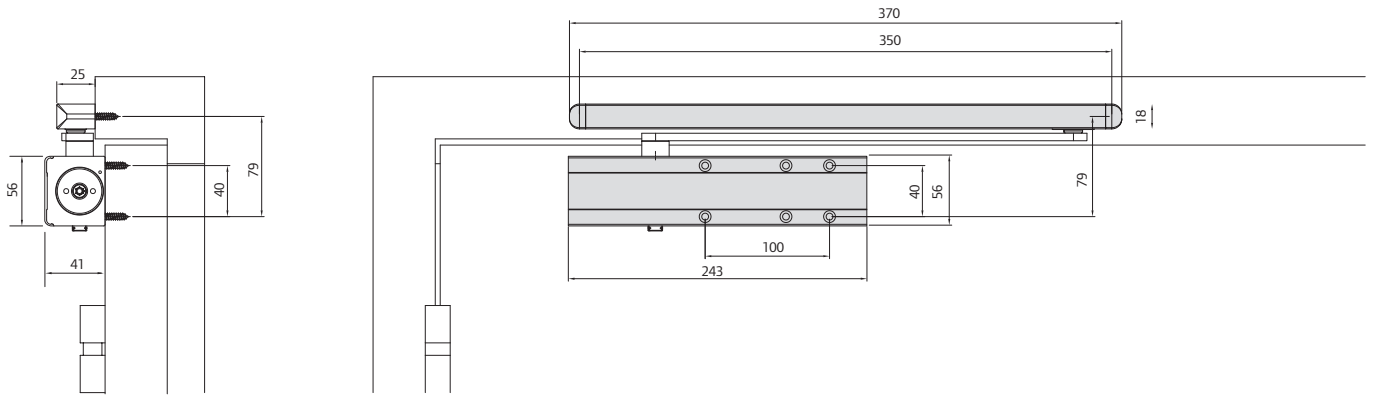

ARTÍCULO
D5200, D5210

12

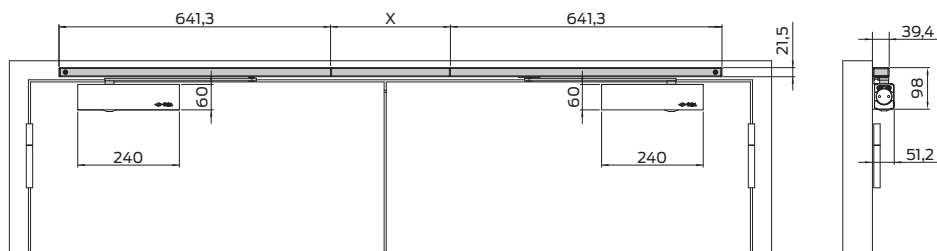

ARTÍCULO
07158.00

13

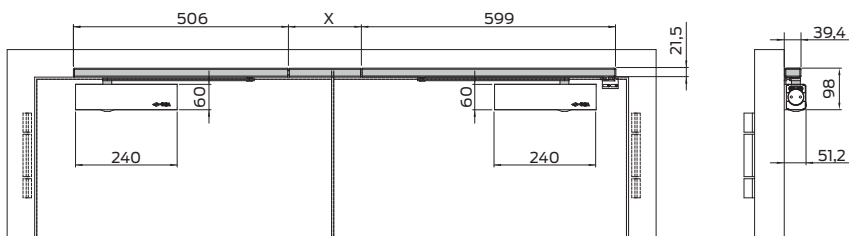

ARTÍCULO
07159.00

14

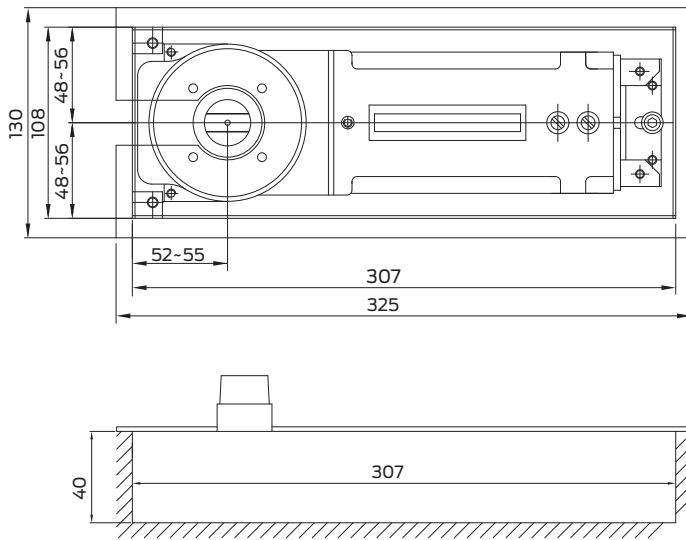

ARTÍCULO
2822, 2823, 2824

15

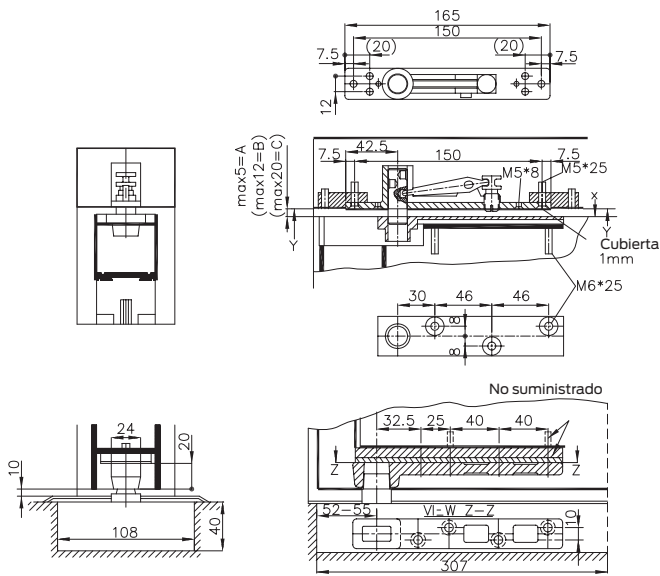

ARTÍCULO
2820.DAP

16



Bisagra superior

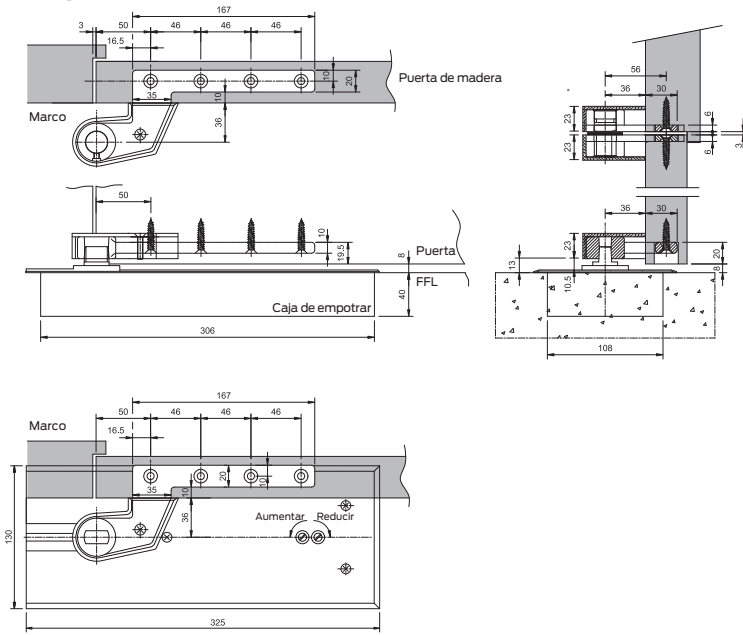

ARTÍCULO
2820.SAP



Cajas fuertes



Cajas Fuertes electrónicas Serie DIGIT VISION	259
Cajas Fuertes electrónicas Serie DIGIT VISION CASH	261
Cajas Fuertes con llave, versión empotrar	262
Cajas Fuertes con llave, versión sobreponer	263
Cajas Fuertes con llave y discos combinadores, versión empotrar	264
Cajas Fuertes con pomo y discos combinadores, versión empotrar	265
Cajas Fuertes con discos combinadores, versión sobreponer	266
Cajas Fuertes componibles Serie DARWIN	267
Cajas Fuertes con llave Serie STELLA	268
Accesorios cajas fuertes	269
Esquemas dimensionales	270





DGT Vision

Características Técnicas:

- Teclado luminoso con encendido táctil automático
- Frente en acero con espesor de 10 mm
- Bulones giratorios en acero niquelado de diámetro 22 mm
- Barnizado especial al horno con gran resistencia a la corrosión
- Placa de protección de la cerradura en acero carbonitrurado.
- Los mecanismos de apertura no sobresalen del frente en posición de reposo.
- Ensamblaje de componentes mediante soldadura robotizada.
- Cerradura y mecanismos fijados directamente sobre la puerta.

Dotación:

- Cable de alimentación auxiliar
- Estantes
- Instrucciones de instalación y uso

Nota: * Los modelos señalados con un asterisco en la columna de Uds. tienen servicio prioritario

Tipología	Descripción	Dimensiones externas							Kg	Uds.	REFERENCIA			
		Alto H	Ancho L	Fondo P	Espesor puerta	Cerrojos verticales	Cerrojos horizontales	N.º de estantes			Peso aprox.	Mano Dcha.	Mano Izda.	

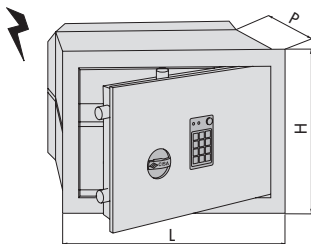

- Combinador electrónico
- Luz interior
- Puerta desmontable
- Alimentación con pilas tipo alcalinas 1,5 v (AA)

240	360	150	10	-	2	1	17,500	1	82710	30	0	0
240	360	200	10	-	2	1	18,400	1*	82710	31	0	0
240	360	250	10	-	2	1	19,300	1	82710	32	0	0
300	420	200	10	2	2	1	24,700	1	82710	40	0	0
300	420	250	10	2	2	1	25,800	1*	82710	41	0	0
300	420	300	10	2	2	1	26,900	1	82710	42	0	0
360	490	200	10	2	2	1	33,100	1	82710	50	0	0
360	490	250	10	2	2	1	34,400	1	82710	51	0	0
360	490	300	10	2	2	1	35,700	1*	82710	52	0	0
490	360	200	10	2	4	2	33,100	1	82710	70	0	0
490	360	250	10	2	4	2	34,400	1	82710	71	0	0
490	360	300	10	2	4	2	35,700	1	82710	72	0	0
420	550	200	12	2	4	2	39,700	1	82710	80	0	0
420	550	250	12	2	4	2	39,700	1	82710	81	0	0
420	550	300	12	2	4	2	39,700	1	82710	82	0	0
490	620	200	12	2	4	2	51,000	1	82710	90	0	0
490	620	250	12	2	4	2	51,000	1	82710	91	0	0
490	620	300	12	2	4	2	51,000	1	82710	92	0	0





DGT Vision

Características Técnicas:

- Teclado luminoso con encendido táctil automático
- Frente en acero con espesor de 10 mm
- Paredes laterales y superior de acero con espesor de 5 mm
- Bulones giratorios en acero niquelado de diámetro 22 mm
- Barnizado especial al horno con gran resistencia a la corrosión
- Placa de protección de la cerradura en acero carbonitrurado.
- Los mecanismos de apertura no sobresalen del frente en posición de reposo
- Ensamblaje de componentes mediante soldadura robotizada.

- Cerradura y mecanismos fijados directamente sobre la puerta.

Dotación:

- Cable de alimentación auxiliar
- Estantes
- Instrucciones de instalación y uso

Nota: *Los modelos señalados con un asterisco en la columna de Uds. tienen servicio prioritario

Tipología	Descripción	Dimensiones externas							N.º de estantes	Kg Peso aprox.	Uds. 	REFERENCIA			
		Alto H	Ancho L	Fondo p	Espesor puerta	Cerrojos verticales	Cerrojos horizontales	Mano Dcha.				Mano Izda.			

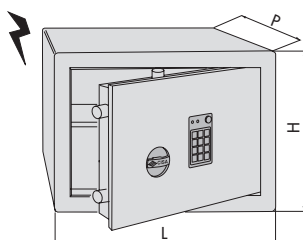

- Combinador electrónico
- Luz interior
- Puerta desmontable
- Alimentación con pilas tipo alcalinas 1,5 v (AA)
- Tacos y tornillos de fijación

240	360	300	10	-	2	1	25,500	1*	82750	34	0	0
300	420	350	10	2	2	1	38,700	1*	82750	43	0	0
360	490	350	10	2	2	1	49,500	1*	82750	53	0	0
490	360	400	10	2	4	2	54,200	1*	82750	74	0	0
550	420	450	10	2	4	2	75,000	1	82750	85	0	0
620	490	450	10	2	4	2	92,000	1	82750	95	0	0



Características Técnicas:

- Teclado luminoso con encendido táctil automático
- Ranura superior para introducción de dinero y documentos
- Retardo de apertura programable de 1 a 99 minutos
- Frente en acero con espesor de 10 mm
- Bulones giratorios en acero niquelado de diámetro 22 mm
- Barnizado especial al horno con gran resistencia a la corrosión
- Placa de protección de la cerradura en acero carbonitrurado.
- Los mecanismos de apertura no sobresalen del frente en posición de reposo

- Ensamblaje de componentes mediante soldadura robotizada.
- Cerradura y mecanismos fijados directamente sobre la puerta.

Dotación:

- Cable de alimentación auxiliar
- Estantes
- Instrucciones de instalación y uso

Nota: *Los modelos señalados con un asterisco en la columna de Uds. tienen servicio prioritario

DGT Vision Cash

Tipología	Descripción	Dimensiones externas							Kg	Uds.	REFERENCIA			
		Alto H	Ancho L	Fondo P	Espesor puerta	Cerrojos verticales	Cerrojos horizontales	N.º de estantes			Peso aprox.	Tipo	Dim	Dcha.

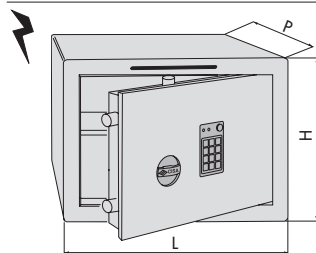

- Combinador electrónico
- Luz interior
- Alimentación con pilas tipo alcalinas de 1,5 V (AA)

		270	360	300	10	-	2	1	30,200	1	82751	35	0	0
		520	360	400	10	2	4	2	57,650	1*	82751	75	0	0





Características Técnicas:

- Frente en acero con espesor de 10 mm (12 mm en dimensiones 550x420 y 620x490)
- Bulones giratorios en acero niquelado de diámetro 22 mm
- Barnizado especial al horno con gran resistencia a la corrosión
- Placa de protección de la cerradura en acero carbonitrurado.
- Ensamblaje de componentes mediante soldadura robotizada.
- Cerradura y mecanismos fijados directamente sobre la puerta.

Dotación:

- Estantes
- Instrucciones de instalación y uso

Nota: *Los modelos señalados con un asterisco en la columna de Uds. tienen servicio prioritario

Tipología	Descripción	Dimensiones externas							N.º de estantes	Kg Peso aprox.	Uds. 	REFERENCIA			
		Alto H	Ancho L	Fondo P	Espesor puerta	Cerrojos verticales	Cerrojos horizontales	Mano Dcha.				Mano Izda.			

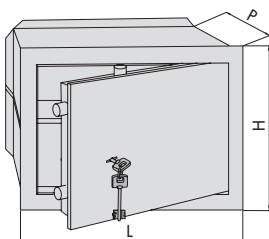

- Versión sólo llave
- 2 llaves ref. 00101.00.2

170	260	150	10	-	2	-	7,300	1	82010	10	0	0
170	260	200	10	-	2	-	8,000	1*	82010	11	0	0
190	310	150	10	-	2	1	12,900	1	82010	20	0	0
190	310	200	10	-	2	1	13,600	1	82010	21	0	0
240	360	150	10	-	2	1	17,500	1	82010	30	0	0
240	360	200	10	-	2	1	18,400	1*	82010	31	0	0
240	360	250	10	-	2	1	19,300	1	82010	32	0	0
300	420	200	10	2	2	1	24,700	1	82010	40	0	0
300	420	250	10	2	2	1	25,800	1	82010	41	0	0
300	420	300	10	2	2	1	26,900	1*	82010	42	0	0
360	490	200	10	2	2	1	33,100	1*	82010	50	0	0
360	490	250	10	2	2	1	34,400	1	82010	51	0	0
360	490	300	10	2	2	1	35,700	1	82010	52	0	0
490	360	200	10	2	4	2	33,100	1	82010	70	0	0
490	360	250	10	2	4	2	34,400	1	82010	71	0	0
490	360	300	10	2	4	2	35,700	1	82010	72	0	0
550	420	200	12	2	4	2	39,700	1	82010	80	0	0
550	420	250	12	2	4	2	41,300	1	82010	81	0	0
550	420	300	12	2	4	2	42,900	1	82010	82	0	0
620	490	200	12	2	4	2	51,000	1	82010	90	0	0
620	490	250	12	2	4	2	52,800	1	82010	91	0	0
620	490	300	12	2	4	2	54,600	1	82010	92	0	0



Características Técnicas:

- Frente en acero con espesor de 10 mm (12 mm en dimensiones 550x420 y 620x490)
- Paredes laterales y superior en acero con espesor de 5 mm
- Bulones giratorios en acero niquelado de diámetro 22 mm
- Barnizado especial al horno con gran resistencia a la corrosión
- Placa de protección de la cerradura en acero carbonitrurado.
- Ensamblaje de componentes mediante soldadura robotizada.
- Cerradura y mecanismos fijados directamente sobre la puerta.

Dotación:

- Estantes
- Instrucciones de instalación y uso

Nota: *Los modelos señalados con un asterisco en la columna de Uds. tienen servicio prioritario

Tipología	Descripción	Dimensiones externas							Kg Peso aprox.	Uds. 	REFERENCIA			
		Alto H	Ancho L	Fondo P	Espesor puerta	Cerrojos verticales	Cerrojos horizontales	N.º de estantes			Tipo	Dim	Mano Dcha.	Izda.

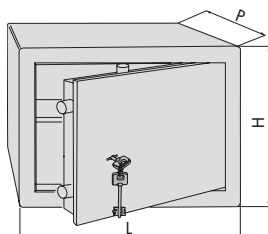

- Versión sólo llave
- 2 llaves ref. 00101.00.2
- Tacos y tornillos de fijación

240	360	300	10	-	2	1	25,500	1*	82050	34	0	0
300	420	350	10	2	2	1	38,700	1*	82050	43	0	0
360	490	350	10	2	2	1	49,500	1	82050	53	0	0
490	360	400	10	2	4	2	54,200	1	82050	74	0	0
550	420	450	12	2	4	2	69,400	1	82050	85	0	0
620	490	450	12	2	4	2	84,500	1	82050	95	0	0





Características Técnicas:

- Frente en acero con espesor de 10 mm (12 mm en dimensiones 550x420 y 620x490)
- Bulones giratorios en acero niquelado de diámetro 22 mm
- Barnizado especial al horno con gran resistencia a la corrosión
- Placa de protección de la cerradura en acero carbonitrurado.
- Los mecanismos de apertura no sobresalen del frente en posición de reposo.
- Ensamblaje de componentes mediante soldadura robotizada.
- Cerradura y mecanismos fijados directamente sobre la puerta.

Dotación:

- Estantes
- Instrucciones de instalación y uso

Nota: *Los modelos señalados con un asterisco en la columna de Uds. tienen servicio prioritario

Tipología	Descripción	Dimensiones externas							N.º de estantes	Kg	Uds.	REFERENCIA			
		Alto H	Ancho L	Fondo P	Espesor puerta	Cerrojos verticales	Cerrojos horizontales	Peso aprox.				Tipo	Dim	Mano Dcha.	Mano Izda.

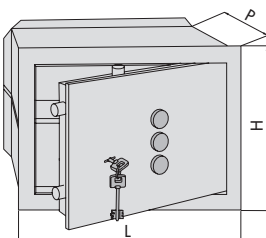

- Versión llave y tres discos combinadores de pomo
- 2 llaves ref. 00101.00.2

190	310	150	10	-	2	1	12,900	1*	82210	20	0	0
190	310	200	10	-	2	1	13,600	1*	82210	21	0	0
240	360	150	10	-	2	1	17,500	1	82210	30	0	0
240	360	200	10	-	2	1	18,400	1*	82210	31	0	0
240	360	250	10	-	2	1	19,300	1	82210	32	0	0
300	420	200	10	2	2	1	24,700	1*	82210	40	0	0
300	420	250	10	2	2	1	25,800	1	82210	41	0	0
300	420	300	10	2	2	1	26,900	1	82210	42	0	0
360	490	200	10	2	2	1	33,100	1	82210	50	0	0
360	490	250	10	2	2	1	34,400	1*	82210	51	0	0
360	490	300	10	2	2	1	35,700	1*	82210	52	0	0
490	360	200	10	2	4	2	33,100	1	82210	70	0	0
490	360	250	10	2	4	2	34,400	1	82210	71	0	0
490	360	300	10	2	4	2	35,700	1*	82210	72	0	0
550	420	200	12	2	4	2	39,700	1	82210	80	0	0
550	420	250	12	2	4	2	41,300	1	82210	81	0	0
550	420	300	12	2	4	2	42,900	1*	82210	82	0	0
620	490	200	12	2	4	2	51,000	1	82210	90	0	0
620	490	250	12	2	4	2	52,800	1	82210	91	0	0
620	490	300	12	2	4	2	54,600	1	82210	92	0	0

Tipología	Descripción	Dimensiones externas							Kg Peso aprox.	Uds. 	REFERENCIA			
		Alto H	Ancho L	Fondo P	Espesor puerta	Cerrojos verticales	Cerrojos horizontales	N.º de estantes			Tipo	Dim	Mano Dcha.	Izda.

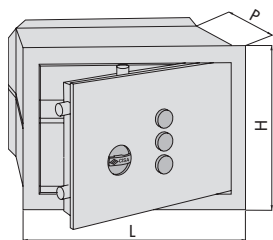

• Versión sólo tres discos
combinadores de pomo

190	310	150	10	-	2	1	12,900	1	82410	20	0	0
190	310	200	10	-	2	1	13,600	1	82410	21	0	0
240	360	150	10	-	2	1	17,500	1	82410	30	0	0
240	360	200	10	-	2	1	18,400	1	82410	31	0	0
240	360	250	10	-	2	1	19,300	1*	82410	32	0	0
300	420	200	10	2	2	1	24,700	1	82410	40	0	0
300	420	250	10	2	2	1	25,800	1	82410	41	0	0
300	420	300	10	2	2	1	26,900	1	82410	42	0	0
360	490	200	10	2	2	1	33,100	1	82410	50	0	0
360	490	250	10	2	2	1	34,400	1*	82410	51	0	0
360	490	300	10	2	2	1	35,700	1	82410	52	0	0
490	360	200	10	2	4	2	33,100	1	82410	70	0	0
490	360	250	10	2	4	2	34,400	1	82410	71	0	0
490	360	300	10	2	4	2	35,700	1	82410	72	0	0
550	420	200	12	2	4	2	39,700	1	82410	80	0	0
550	420	250	12	2	4	2	41,300	1*	82410	81	0	0
550	420	300	12	2	4	2	42,900	1	82410	82	0	0
620	490	200	12	2	4	2	51,000	1	82410	90	0	0
620	490	250	12	2	4	2	52,800	1	82410	91	0	0
620	490	300	12	2	4	2	54,600	1	82410	92	0	0





Características Técnicas:

- Frente en acero con espesor de 10 mm (12 mm en dimensiones 550x420 y 620x490)
- Paredes laterales y superior en acero con espesor de 5 mm
- Bulones giratorios en acero niquelado de diámetro 22 mm
- Barnizado especial al horno con gran resistencia a la corrosión
- Placa de protección de la cerradura en acero carbonitrurado.
- Los mecanismos de apertura no sobresalen del frente en posición de reposo.
- Ensamblaje de componentes mediante soldadura robotizada.
- Cerradura y mecanismos fijados directamente sobre la puerta.

Dotación:

- Estantes
- Instrucciones de instalación y uso

Nota: *Los modelos señalados con un asterisco en la columna de Uds. tienen servicio prioritario

Tipología	Descripción	Dimensiones externas							N.º de estantes	Kg	Uds.	REFERENCIA			
		Alto H	Ancho L	Fondo P	Espesor puerta	Cerrojos verticales	Cerrojos horizontales	Mano Dcha.				Mano Izda.			

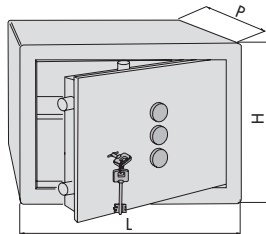

- Versión llave y tres discos combinadores de pomo
- 2 llaves ref. 00101.00.2
- Tacos y tornillos de fijación

240	360	300	10	-	2	1	25,500	1*	82250	34	0	0
300	420	350	10	2	2	1	38,700	1*	82250	43	0	0
360	490	350	10	2	2	1	49,500	1*	82250	53	0	0
490	360	400	10	2	4	2	54,200	1*	82250	74	0	0
550	420	450	12	2	4	2	69,400	1*	82250	85	0	0
620	490	450	12	2	4	2	84,500	1*	82250	95	0	0

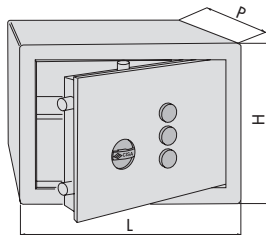

- Versión sólo tres discos combinadores de pomo
- Tacos y tornillos de fijación

240	360	300	10	-	2	1	25,500	1*	82450	34	0	0
300	420	350	10	2	2	1	38,700	1	82450	43	0	0
360	490	350	10	2	2	1	49,500	1*	82450	53	0	0
490	360	400	10	2	4	2	54,200	1	82450	74	0	0
550	420	450	12	2	4	2	69,400	1	82450	85	0	0
620	490	450	12	2	4	2	84,500	1	82450	95	0	0



Darwin

Características Técnicas:

- Frente en acero con espesor de 10 mm
- Bulones giratorios en acero niquelado de diámetro 22 mm
- Barnizado especial al horno con gran resistencia a la corrosión
- Placa de protección de la cerradura en acero carbonitrurado.
- Los mecanismos de apertura no sobresalen del frente en posición de reposo.
- Fijación del frente al compartimento interior a través de 6 tornillos
- Ensamblaje de componentes mediante soldadura robotizada.

- Cerradura y mecanismos fijados directamente sobre la puerta.

Dotación:

- Estantes
- Instrucciones de instalación y uso

Nota: *Los modelos señalados con un asterisco en la columna de Uds. tienen servicio prioritario

Tipología	Descripción	Dimensiones externas							N.º de estantes	Kg Peso aprox.	Uds.	REFERENCIA			
		Alto H	Ancho L	Fondo P	Espesor puerta	Cerrojos verticales	Cerrojos horizontales	Tipo				Dim	Mano Dcha.	Izda.	

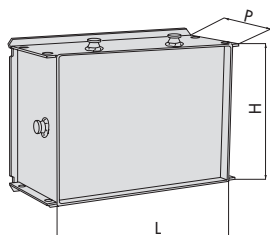

- Compartimento interior con tapa provisional

336	470	200	-	-	-	1	15,200	1	83000	40	0	0
336	470	250	-	-	-	1	16,300	1	83000	41	0	0

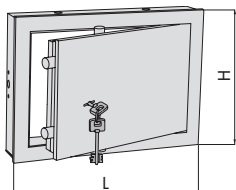

- Frente con llave
- Dos llaves ref. 00101.00.2
- Adaptable a artículos 83000.40/41

300	420	-	10	2	2	-	19,400	1	83010	40	0	0
-----	-----	---	----	---	---	---	--------	---	--------------	-----------	----------	----------

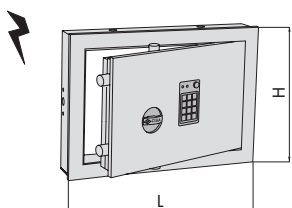

- Teclado luminoso con encendido táctil automático
- Frente con combinador electrónico
- Luz interior
- Adaptable a artículos 83000.40/41
- Alimentación con pilas tipo alcalinas de 1,5 V (AA)
- Cable de alimentación auxiliar

300	420	-	10	2	2	-	19,700	1	83710	40	0	0
-----	-----	---	----	---	---	---	--------	---	--------------	-----------	----------	----------





Características Técnicas:

- Frente monobloque en acero de espesor de 8 mm. con corte láser entre puerta y marco
- Bulones giratorios antisierra (excepto en medida 20) niquelados de 22 mm de diámetro
- Llave extraíble sólo con la puerta cerrada
- Barnizado especial al horno con gran resistencia a la corrosión
- Placa de protección de la cerradura en acero carbonitrurado.
- Ensamblaje de componentes mediante soldadura robotizada.
- Cerradura y mecanismos fijados directamente sobre la puerta.

Dotación:

- Estantes
- Instrucciones de instalación y uso

Nota: *Los modelos señalados con un asterisco en la columna de Uds. tienen servicio prioritario

Tipología	Descripción	Dimensiones externas							Kg	Uds.	REFERENCIA			
		Alto H	Ancho L	Fondo P	Espesor puerta	Cerrojos verticales	Cerrojos horizontales	N.º de estantes			Peso aprox.	Tipo	Dim	Mano Dcha.

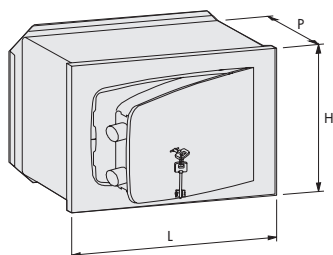

- Versión sólo llave
- 2 llaves ref. 00100.00.2

190	310	150	8	-	2	1	9,400	1*	8A010	20	0	0
190	310	200	8	-	2	1	10,100	1*	8A010	21	0	0
240	360	150	8	-	2	1	12,800	1*	8A010	30	0	0
240	360	200	8	-	2	1	13,600	1*	8A010	31	0	0
300	420	200	8	-	2	1	18,300	1*	8A010	40	0	0
300	420	250	8	-	2	1	19,400	1*	8A010	41	0	0

CAJAS FUERTES DE SOBREPONER SERIE 1 STELLA CON LLAVE



Características Técnicas:

- Frente monobloque en acero de espesor de 8 mm. con corte láser entre puerta y marco
- Bulones giratorios antisierra (excepto en medida 20) niquelados de 22 mm de diámetro
- Llave extraíble sólo con la puerta cerrada
- Barnizado especial al horno con gran resistencia a la corrosión
- Placa de protección de la cerradura en acero carbonitrurado.
- Ensamblaje de componentes mediante soldadura robotizada.
- Cerradura y mecanismos fijados directamente sobre la puerta.

Dotación:

- Estantes
- Instrucciones de instalación y uso

Nota: *Los modelos señalados con un asterisco en la columna de Uds. tienen servicio prioritario

Tipología	Descripción	Dimensiones externas							Kg	Uds.	REFERENCIA			
		Alto H	Ancho L	Fondo P	Espesor puerta	Cerrojos verticales	Cerrojos horizontales	N.º de estantes			Peso aprox.	Tipo	Dim	Mano Dcha.

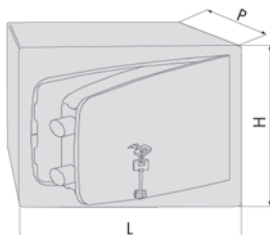

- Versión sólo llave
- 2 llaves ref. 00100.00.2
- Tacos y tornillos de fijación

190	310	250	8	-	2	1	12,380	1	8A050	23	0	0
240	360	300	8	-	2	1	21,920	1	8A050	34	0	0
300	420	350	8	-	2	1	31,500	1	8A050	43	0	0

Tipología	Descripción	Para serie/artículo	Kg Peso aprox.	Uds.	REFERENCIA			
					Tipo	Dim	Dcha.	Mano Izda.
	<ul style="list-style-type: none"> • Soporte en acero barnizado para cajas fuertes de sobreponer 	82050.74 82450.74 82550.74 82750.74	16,65	1	07125	00	0	0
	<ul style="list-style-type: none"> • Soporte en acero barnizado para cajas fuertes de sobreponer 	82050.85/95 82450.85/95 82550.85/95 82750.85/95	17,95	1	07125	01	0	0
	<ul style="list-style-type: none"> • Alimentador de emergencia a 9 V. (pila no incluida) <p>NOTA: para modelos actuales con funcionamiento interno a 6 V.</p>	82710, 82750, 82751, 83710		1	07430	32	0	0
	<ul style="list-style-type: none"> • Portapilas (4 pilas tipo alcalinas 1,5 V. (AA) no incluidas) <p>NOTA: para modelos actuales con funcionamiento interno a 6 V.</p>	82710, 82750, 82751, 83710		1	07114	05	0	0
	<ul style="list-style-type: none"> • Grupo soporte y bobina (solenoid) <p>NOTA: para modelos actuales con funcionamiento interno a 6 V.</p>	82710, 82750, 82751, 83710		1	07114	06	0	0
	<ul style="list-style-type: none"> • Circuito electrónico <p>NOTA: para modelos actuales con funcionamiento interno a 6 V.</p>	82751		1	07114	13	0	0
	<ul style="list-style-type: none"> • Circuito electrónico <p>NOTA: para modelos actuales con funcionamiento interno a 6 V.</p>	82710, 82750, 83710		1	07114	15	0	0
	<ul style="list-style-type: none"> • Teclado alfanumérico <p>NOTA: para modelos actuales con funcionamiento interno a 6 V.</p>	82710, 82750, 82751, 83710		1	07114	16	0	0
	<ul style="list-style-type: none"> • Kit de conversión cajas fuertes electrónicas, cambio de Digit a Digit vision (4 pilas tipo alcalinas 1,5 V. (AA) no incluidas) 	82710, 82750, 83710		1	07114	17	0	0



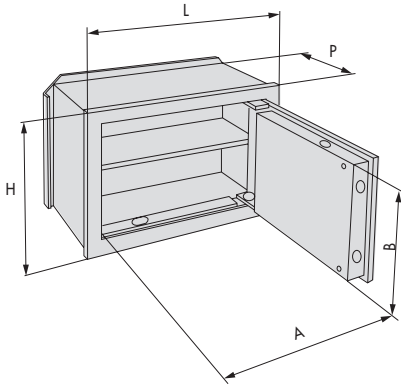

ARTÍCULO	DIMENSIONES (mm)								Bulones	Estantes	Peso aprox. kg		
	Externas			Internas			Entrada					Fondo	
	H	L	P	H	L	P	A	B					
1-8A010-20	190	310	150	172	292	100	192	115	340	210	2	1	9,4
1-8A010-21	"	"	200	"	"	150	192	115	340	210	2	1	10,1
1-8A010-30	240	360	150	222	342	100	242	165	390	260	2	1	12,8
1-8A010-31	"	"	200	"	"	150	242	165	390	260	2	1	13,6
1-8A010-40	300	420	200	282	402	150	302	225	450	320	2	1	18,3
1-8A010-41	"	"	250	"	"	200	302	225	450	320	2	1	19,4
1-82010-10	170	260	150	152	242	100	142	95	290	190	2	-	7,3
1-82010-11	"	"	200	"	"	150	142	95	290	190	2	-	8,0
1-82010-20	190	310	150	172	292	100	192	115	340	210	2	1	12,9
1-82010-21	"	"	200	"	"	150	192	115	340	210	2	1	13,6
1-82010-30	240	360	150	222	342	100	242	165	390	260	2	1	17,5
1-82010-31	"	"	200	"	"	150	242	165	390	260	2	1	18,4
1-82010-32	"	"	250	"	"	200	242	165	390	260	2	1	19,3
1-82010-40	300	420	200	282	402	150	302	225	450	320	4+2	1	24,7
1-82010-41	"	"	250	"	"	200	302	225	450	320	4+2	1	25,8
1-82010-42	"	"	300	"	"	250	302	225	450	320	4+2	1	26,9
1-82010-50	360	490	200	342	472	150	372	285	520	380	4+2	1	33,1
1-82010-51	"	"	250	"	"	200	372	285	520	380	4+2	1	34,4
1-82010-52	"	"	300	"	"	250	372	285	520	380	4+2	1	35,7
1-82010-70	490	360	200	472	342	150	242	415	390	510	4+2	2	33,1
1-82010-71	"	"	250	"	"	200	242	415	390	510	4+2	2	34,4
1-82010-72	"	"	300	"	"	250	242	415	390	510	4+2	2	35,7
1-82010-80	550	420	200	532	402	150	302	475	450	570	4+2	2	39,7
1-82010-81	"	"	250	"	"	200	302	475	450	570	4+2	2	41,3
1-82010-82	"	"	300	"	"	250	302	475	450	570	4+2	2	42,9
1-82010-90	620	490	200	602	472	150	372	545	520	640	4+2	2	51,0
1-82010-91	"	"	250	"	"	200	372	545	520	640	4+2	2	52,8
1-82010-92	"	"	300	"	"	250	372	545	520	640	4+2	2	54,6

1

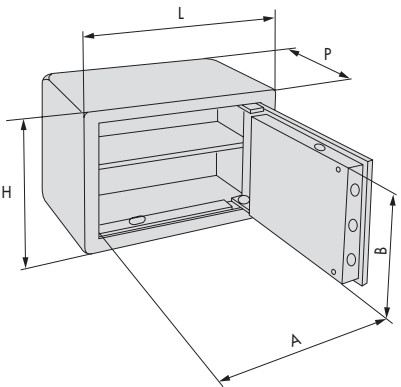

ARTÍCULO	DIMENSIONES (mm)								Bulones	Estantes	Peso aprox. kg	
	Externas			Internas			Entrada					Fondo
	H	L	P	H	L	P	A	B				
1-8A050-23	240	360	300	230	350	245	242	165	2	1	12,3	
1-8A050-34	300	420	350	290	410	295	302	225	2	1	21,9	
1-8A050-43	360	490	350	350	480	295	372	285	2	1	31,5	
1-82050-34	240	360	300	230	350	245	242	165	2	1	25,5	
1-82050-43	300	420	350	290	410	295	302	225	4+2	1	38,7	
1-82050-53	360	490	350	350	480	295	372	285	4+2	1	49,5	
1-82050-74	490	360	400	480	350	345	242	415	4+2	2	54,2	
1-82050-85	550	420	450	540	410	395	302	475	4+2	2	69,4	
1-82050-95	620	490	450	610	480	395	372	545	4+2	2	84,5	
1-82751-35	240	360	300	230	350	245	242	165	2	1	30,2	
1-82751-75	490	360	400	480	350	345	242	415	4+2	2	57,6	

2

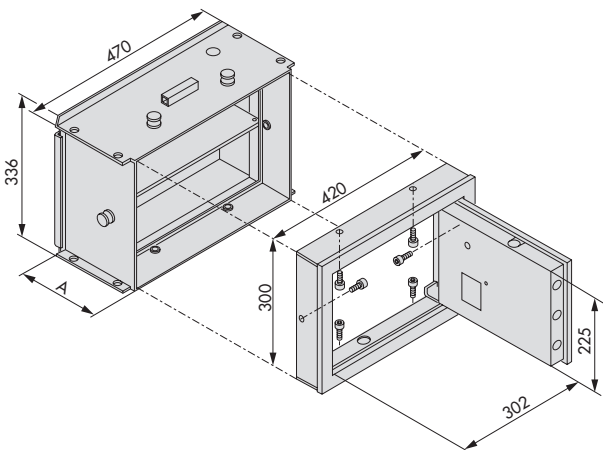

COMPARTIMENTO	DIMENSIONES (mm)								Bulones	Estantes	Peso aprox. kg		
	Externas			Internas			Entrada					fondo	
	H	L	P	H	L	P	A	B					
1-83000-40	336	470	200	300	420	200	-	-	450	320	-	-	15,2
1-83000-41	"	"	250	"	"	250	-	-	"	"	-	-	16,3
1-83010-40	300	420	-	-	-	-	302	225	-	-	2+2	-	19,4
1-83710-40	"	"	-	-	-	-	"	"	-	-	2+2	-	19,7

3



Manillas



Manillas Serie PROJECT LINE	273
Manillas Serie FIRE INOX LINE	275
Manillas con placa cuadrada	277
Manillas con placa de nylon	278
Pomos y manillas	280
Esquemas dimensionales	281





Project Line

**ESPACIOS DE VALOR,
MANILLAS DE DISEÑO**

Manillas y rosetas Cisa Project Line: diseño en los espacios de trabajo.

CISA para las nuevas oficinas de Faenza, ha elegido las manillas Project Line, ya que, incluso en el lugar de trabajo, el cuidado de los detalles y la elegancia de las formas son fundamentales. Son detalles que resaltan un proyecto.

Características y funciones

- Manillas y rosetas en acero INOX AISI 304 satinado.
- Empuñadura prefijada sobre el mecanismo con muelle de retorno.
- Fijación directa o con tornillos pasantes para puertas con espesor entre 38 y 54 mm. Tornillos de fijación y cuadradillo en dotación.
- Base de fijación en acero galvanizado para aplicaciones externas (versiones con roseta ovalada).

MANILLAS



Juego manillas
art. 1 07070 70 0

PL Oval



Juego manillas
art. 1 07070 80 0

PL Oval



Juego manillas
art. 1 07070 71 0

PL Angle



Juego manillas
art. 07070 82 0

PL Angle



Juego manillas
art. 1 07070 73 0

PL Radius



Juego manillas
art. 1 07070 81 0

PL Radius



Juego manillas
art. 1 07070 72 0

PL Arcus

ROSETAS



Juego rosetas
para cilindro con
perfil europeo
art. 1 06093 00 0



Juego rosetas ciegas
art. 1 06093 01 0



Juego rosetas para
cerraduras tipo Patent
art. 1 06093 02 0



Juego condenas para
puerta de baño
art. 1 06093 10 0



Juego condenas
para puerta de baño
con señalizador
libre/ocupado
art. 1 06093 11 0



Juego rosetas
para cilindro con
perfil europeo
art. 1 06093 04 0

Certificaciones

- Grado 3 - categoría de uso (alta frecuencia de utilización).
- EN1906 - Grado 7 durabilidad (200.000 ciclos).
- EN1670 - Grado 3 resistencia a la corrosión - 96 horas.
- EN1634 - Resistencia al fuego; 2 horas puerta madera y 4 h. puerta metálica.



Project Line

Características Técnicas:

- Manilla y roseta en acero INOX AISI 304 satinado
- Empuñadura prefijada sobre el mecanismo con muelle de retorno

Fijación:

- Fijación directa o con tornillos pasantes para puertas con espesor, entre 38 y 54 mm.
- Distancia de 38 mm. entre agujeros de fijación (art. 07070.70/71/72/73)
- Distancia de 45 mm. entre agujeros de fijación (art. 07070.80/81/82)

Dotación:

- Tornillos de fijación y cuadradillo 8 mm.

Mano:





0= Reversible

Certificación:

- Grado 3 - categoría de uso (alta frecuencia de utilización)
- EN1906 - Grado 7 durabilidad (200.000 ciclos)
- EN1670 - Grado 3 resistencia a la corrosión - 96 horas
- EN1634 - resistencia al fuego; 2 horas puerta madera y 4 horas puerta metálica

Tipología	Descripción	Uds.	REFERENCIA			
			Tipo	Dim	Mano Dcha.	Mano Izda.
	• Juego manillas serie PL Oval	1	1 07070	70	0	0
	• Juego manillas serie PL Oval • En dotación juego de rosetas para cilindro con perfil Europeo	1	1 07070	80	0	0
	• Juego manillas serie PL Angle	1	1 07070	71	0	0
	• Juego manillas serie PL Angle • En dotación juego de rosetas para cilindro con perfil Europeo	1	1 07070	82	0	0
	• Juego manillas serie PL Arcus	1	1 07070	72	0	0
	• Juego manillas serie PL Radius	1	1 07070	73	0	0
	• Juego manillas serie PL Radius • En dotación juego de rosetas para cilindro con perfil Europeo	1	1 07070	81	0	0
	• Juego rosetas para cilindro con perfil Europeo	1	1 06093	00	0	0
	• Juego rosetas para cilindro con perfil Europeo	1	1 06093	04	0	0
	• Juego rosetas ciegas	1	1 06093	01	0	0



Tipología	Descripción	 Uds.	REFERENCIA			
			Tipo	Dim	Mano Dcha. Izda.	
	<ul style="list-style-type: none"> Juego rosetas para cerraduras tipo patent 	1	1 06093 02	0 0	0	
	<ul style="list-style-type: none"> Juego condenas para puertas de baño 	1	1 06093 10	0 0	0	
	<ul style="list-style-type: none"> Juego condenas para puertas de baño con señalizador libre/ocupado 	1	1 06093 11	0 0	0	



Características Técnicas:

- Manilla y placa en acero INOX AISI 316 satinado
- Empuñadura prefijada sobre el mecanismo con muelle de retorno

Fijación:

- Fijación directa o con tornillos pasantes para puertas con espesor, entre 38 y 70 mm.

Dotación:

- Tornillos de fijación
- Cuadradillo 9 mm. (sólo en pareja de placas)

Mano:

- 0= Reversible
- 1= Derecha
- 2= Izquierda

Certificación:

- EN1906
- EN1670
- EN1634
- EN179

Tipología	Descripción	Para serie/artículo	Uds.	REFERENCIA			
				Tipo	Dim	Mano Dcha.	Izda.
	• Pareja de placas con manilla y agujero para cilindro D.E. 72 mm.	43000, 43020, 43025	6	1 07070 57	0	0	
	• Pareja de placas con manilla y agujero para cilindro D.E. 85 mm. y cuadradillo 8 mm.	-	6	1 07070 58	0	0	
	• Pareja de placas ciegas con manilla	43000, 43020, 43025	6	1 07070 54	0	0	
	• Placa con manilla y agujero para cilindro D.E. 72 mm.	43000, 43020, 43025	6	1 07076 56	1	-	
	• Placa con manilla y agujero para cilindro D.E. 72 mm.	43000, 43020, 43025	6	1 07076 56	-	2	
	• Placa ciega con manilla	43000, 43020, 43025	6	1 07076 55	1	-	

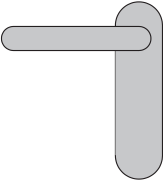
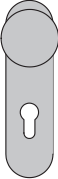

Tipología	Descripción	Para serie/artículo	 Uds.	REFERENCIA				
				Tipo	Dim	Mano Dcha.	Mano Izda.	
	<ul style="list-style-type: none"> Placa ciega con manilla 	43000, 43020, 43025	6	1	07076	55	-	2
	<ul style="list-style-type: none"> Placa con pomo fijo y agujero para cilindro D.E. 72 mm. Para puertas con espesor, entre 55 y 70 mm. 	43000, 43020, 43025	6	1	07076	57	0	0



Características Técnicas:

- Manilla y placa en acero INOX AISI 304 satinado

Fijación:

- Fijación directa o con tornillos pasantes para puertas con espesor, entre 34 y 54 mm.

Dotación:

- Tornillos de fijación
- Cuadradillo 8 ó 9 mm.

Mano:

0= Reversible

Certificación:

- EN1634 - resistencia al fuego
- EN1906
- EN179

Tipología	Descripción	Para serie/artículo	Uds.	REFERENCIA			
				Tipo	Dim	Mano Dcha.	Mano Izda.
	<ul style="list-style-type: none"> • Pareja de placas con agujero para cilindro D.E. 72 mm. • Cuadradillo 9 mm. 	43000, 43020, 43025	10	1 07070 90	0	0	
	<ul style="list-style-type: none"> • Pareja de placas con agujero para cilindro D.E. 72 mm. • Cuadradillo 8 mm. 		10	1 07070 91	0	0	
	<ul style="list-style-type: none"> • Pareja de placas ciegas con manilla • Cuadradillo 9 mm. 	43000, 43020, 43025	10	1 07070 92	0	0	
	<ul style="list-style-type: none"> • Pareja de placas ciegas con manilla • Cuadradillo 8 mm. 		10	1 07070 93	0	0	
	<ul style="list-style-type: none"> • Pareja de placas con condensa • Cuadradillo 8 mm. • Mano derecha 		10	1 07070 94	1	-	
	<ul style="list-style-type: none"> • Pareja de placas con condensa • Cuadradillo 8 mm. • Mano izquierda 		10	1 07070 94	-	2	
	<ul style="list-style-type: none"> • Pareja de tiradores con agujero para cilindro D.E. 72 mm. 	43000, 43020, 43025	10	1 07070 95	0	0	
	<ul style="list-style-type: none"> • Pareja de tiradores ciegos 		10	1 07070 96	0	0	





Características Técnicas:

- Base de acero con tetones de fijación
- Placa en nylon negro

Dotación:

- Tornillos de fijación
- Cuadradillo 9 mm. en versiones con manilla

Mano:

0= Reversible

Certificación:

- EN1634 - resistencia al fuego
- EN1906
- EN179

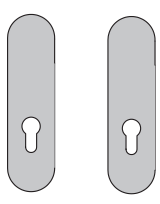
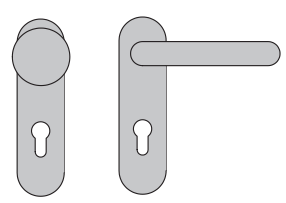
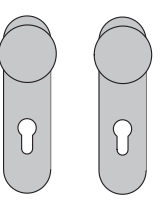
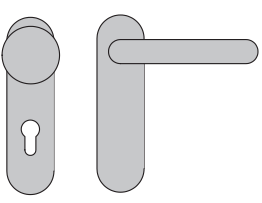
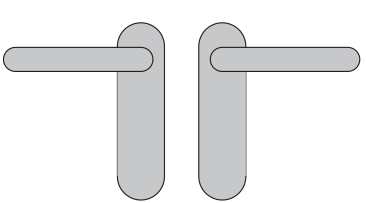
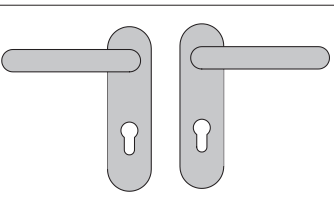
Tipología	Descripción	Para serie/artículo	 Uds.	REFERENCIA				
				Tipo	Dim	Mano Dcha.	Mano Izda.	
	<ul style="list-style-type: none"> • Pareja de placas con agujero para cilindro D.E. 72 mm. 	43000, 43020, 43025	6	1	07070	22	0	0
	<ul style="list-style-type: none"> • Pareja de placas con pomo fijo, manilla y agujero para cilindro D.E. 72 mm. 	43000, 43020, 43025	6	1	07070	24	0	0
	<ul style="list-style-type: none"> • Pareja de placas con pomo fijo con agujero para cilindro D.E. 72 mm. 	43000, 43020, 43025	6	1	07070	27	0	0
	<ul style="list-style-type: none"> • Pareja de placas con pomo fijo con agujero para cilindro y manilla ciega D.E. 72 mm. 	43000, 43020, 43025	6	1	07070	28	0	0
	<ul style="list-style-type: none"> • Pareja de placas ciegas con manilla 	43000, 43020, 43025	6	1	07070	25	0	0
	<ul style="list-style-type: none"> • Pareja de placas con manilla y agujero para cilindro D.E. 72 mm. 	43000, 43020, 43025	6	1	07070	26	0	0

Tipología	Descripción	Ejes		REFERENCIA			
		Uds.		Tipo	Dim	Mano	Dcha. Izda.
	• Placa exterior ciega para montaje reforzado	-	6	1 07076	21	0	0
	• Placa exterior con agujero para cilindro	-	6	1 07076	22	0	0
	• Placa exterior con pomo fijo	-	6	1 07076	23	0	0
	• Placa exterior con pomo fijo y agujero para cilindro	-	6	1 07076	24	0	0
	• Placa exterior con manilla (En dotación cuadradillo partido 40x61 mm.)	-	6	1 07076	25	0	0
	• Placa exterior con manilla y agujero para cilindro (En dotación cuadradillo partido 40x61 mm.)	72	6	1 07076	26	0	0

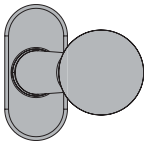
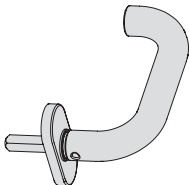
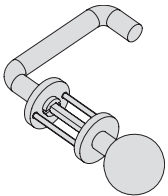
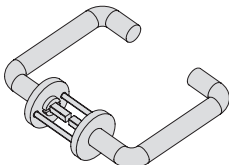

Tipología	Descripción	Para serie/artículo	 Uds.	REFERENCIA				
				Tipo	Dim	Mano Dcha.	Mano Izda.	
	<ul style="list-style-type: none"> • Pomo adaptable a cerraduras SikurExit • Acabado: níquel cromo satinado (B1) • Para cumplir con la norma EN 179 instalar la manilla art. 1.07070-66-0-B1 	43225, 43235 43236, 43725 43735, 43825 43835	1	1	07070	56	0	0
	<ul style="list-style-type: none"> • Manilla adaptable a cerraduras SikurExit • Acabado: níquel cromo satinado (B1) • Para cumplir con la norma EN 179 instalar 2 uds. 	43225, 43235 43236, 43725 43735, 43825 43835	1	1	07070	66	0	0
	<ul style="list-style-type: none"> • Juego de manilla y pomo en acabado bronce anodizado (cerraduras ExitLock, MyEVO) • Disponible en acabado níquel cromo satinado (Acabado B1) 		1	1	07070	50	0	0
	<ul style="list-style-type: none"> • Juego de manillas en acabado bronce anodizado (cerraduras ExitLock) • Disponible en acabado níquel cromo satinado (Acabado B1) 		1	1	07070	60	0	0

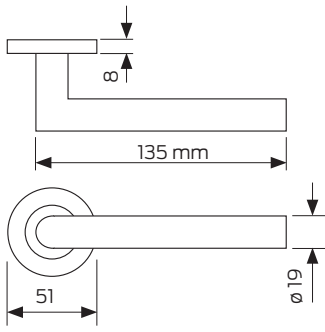

ARTÍCULO
07070.70/71/72/73

1

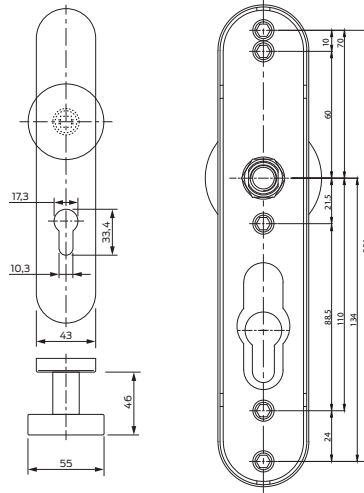

ARTÍCULO
07076.57

4

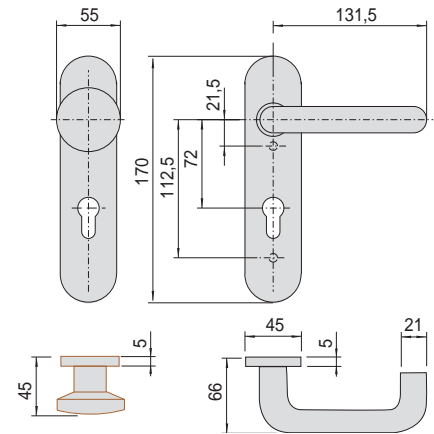

ARTÍCULO
07070.22/24/25/26/27/28
07076.21/22/23/24/25/26

6

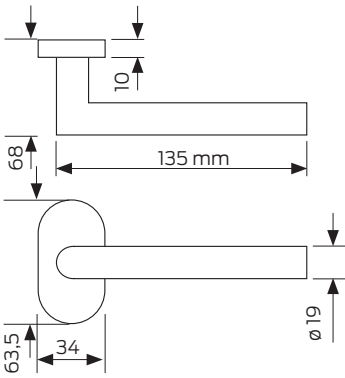

ARTÍCULO
07070.80/81/82

2

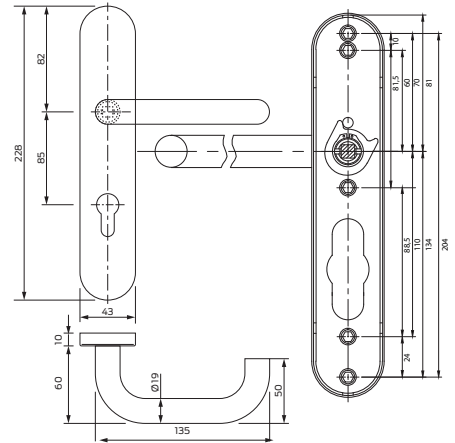
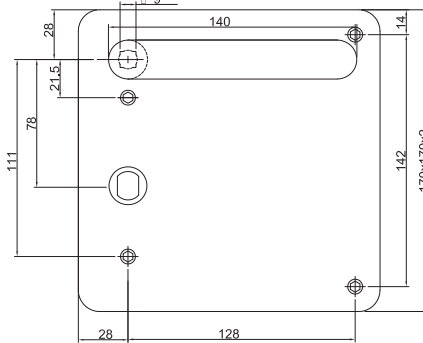
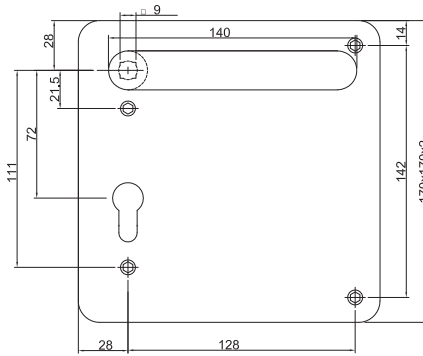

ARTÍCULO
07070.58

7

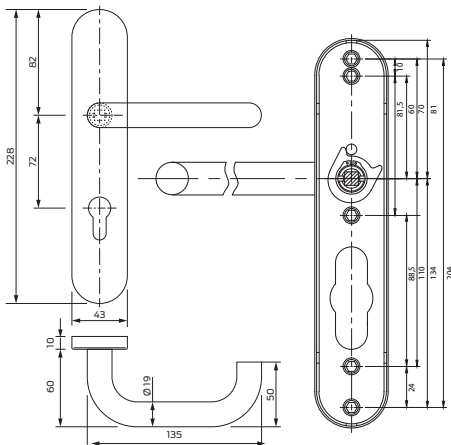

ARTÍCULO
07070.54/57
07076.55/56

3

ARTÍCULO
07070.90/91/92/93/95/96
07070.94

5





Cerraduras
cortafuego y
cerraduras con
función antipánico



Modalidades de funcionamiento cerraduras con función antipánico	285
Cerraduras cortafuego Serie MITO	286
Cerraduras cortafuego con función antipánico Serie MITO-PANIC	288
Cerraduras cortafuego electromecánicas Series MITO y MITO-PANIC	290
Cerraduras cortafuego electromecánicas Serie MITO SENSOR	291
Cerraduras eléctricas solo picaporte con función antipánico	292
Esquemas de aplicación cerraduras Serie MULTITOP MATIC EXIT	293
▲ Cerraduras con sistema de cierre automático y función antipánico Serie MULTITOP MATIC EXIT	295
▲ Cerraduras multipunto con sistema de cierre automático y función antipánico Serie MULTITOP MATIC EXIT	296
▲ Contracerraduras con función antipánico Serie MULTITOP MATIC EXIT	298
Cerraduras con función antipánico Serie SIKUREXIT	301
Cerraduras multipunto con función antipánico Serie SIKUREXIT	302
Contracerraduras con función antipánico Serie SIKUREXIT	303
Cerraduras cortafuego función antipánico puertas acorazadas Serie EXITLOCK	304
Selectores de cierre cortafuego para puertas de 2 hojas	305
Accesorios cerraduras cortafuego y cerraduras con función antipánico	306
Esquemas dimensionales	310





MULTITOP MATIC EXIT

El sistema antipánico
para puertas de una o dos hojas.

Multitop Matic Exit

Múltiples **ventajas**, todas a su **favor**.

La contracerradura Multitop Matic EXIT
para instalación en puertas de dos hojas

La cerradura
Multitop Matic EXIT

REARME
AUTOMÁTICO



FACILIDAD
DE INSTALACIÓN
Y REGULACIÓN



MOVIMIENTO
FLUIDO



SISTEMA
RETROCOMPATIBLE
CON SIKUREXIT



CIERRE
AUTOMÁTICO,
SIEMPRE
CON SEGURIDAD



EVACUACIÓN
SIEMPRE
GARANTIZADA



3X
3 PICAPORTES
SIEMPRE
CERRADOS



Más información

FUNCIÓN	ACCIONAMIENTO	FUNCIONAMIENTO
<p>A ENTRADA DESDE EL EXTERIOR SÓLO CON LLAVE Para puertas que por su uso, deben abrirse desde el exterior solo por personal autorizado, con llave</p>	<p>INTERNO</p> <ul style="list-style-type: none"> Dispositivo antipánico para abrir Llave para cerrar con palanca <p>EXTERNO</p> <ul style="list-style-type: none"> La llave acciona el picaporte y la palanca 	<p>1 La entrada desde el exterior sólo con llave</p> <p>2 La entrada desde el exterior sólo con llave</p>
<p>B MANILLA EXTERNA HABILITADA O DESHABILITADA Para puertas que por su uso, deben abrirse desde el exterior, dejando el paso libre durante un periodo de tiempo determinado</p>	<p>INTERNO</p> <ul style="list-style-type: none"> Dispositivo antipánico para abrir Llave para cerrar con palanca y habilita/deshabilita la manilla externa <p>EXTERNO</p> <ul style="list-style-type: none"> La llave acciona la palanca y habilita/deshabilita la manilla externa para el accionamiento del picaporte 	<p>1 La manilla externa se habilita rotando la llave en el sentido de apertura, una vez recogida la vuelta de palanca (extrayendo la llave, la manilla permanece habilitada).</p> <p>2 Cerrando con palanca, la manilla externa se deshabilita y permanece así aunque se accione el dispositivo antipánico</p>
<p>C MANILLA EXTERNA DESHABILITADA AUTOMÁTICAMENTE Para puertas que por su uso, deben abrirse desde el exterior solo por personal autorizado, con llave y permitir el acceso libre en presencia de personal autorizado</p>	<p>INTERNO</p> <ul style="list-style-type: none"> Dispositivo antipánico para abrir Llave para cerrar con palanca <p>EXTERNO</p> <ul style="list-style-type: none"> La llave acciona la palanca y habilita la manilla externa para el accionamiento del picaporte 	<p>1 La manilla externa se habilita rotando la llave en el sentido de apertura, una vez recogida la vuelta de palanca (sin extraer la llave, la manilla permanece habilitada).</p> <p>2 Extrayendo la llave, la manilla externa se deshabilita automáticamente.</p>
<p>D MANILLA EXTERNA SIEMPRE HABILITADA Para puertas que dividen zonas de paso (por ejemplo: pasillos)</p>	<p>INTERNO</p> <ul style="list-style-type: none"> Dispositivo antipánico para abrir Llave para cerrar con palanca <p>EXTERNO</p> <ul style="list-style-type: none"> La llave acciona la palanca. La manilla, con palanca retraída, siempre acciona el picaporte 	<p>1 La manilla externa esta siempre habilitada cuando la palanca esta retraída</p> <p>2 Después del accionamiento del dispositivo antipánico, es siempre posible la entrada desde el exterior, mientras no se accione la palanca con la llave</p>



CE

Mito

Características Técnicas:

- Frente en acero cincado
- Caja en acero cincado
- Picaporte en acero cincado
- Cuadro manilla 9 mm

Cilindro no incluido

Mano:
0= Reversible

Bajo pedido:

- Frente inox (acabado 20)

Tipología	Descripción						REFERENCIA			
		Vueltas	Ejes	Frente	Entrada	Uds.	Tipo	Dim	Mano Dcha. Izda.	
	<ul style="list-style-type: none"> • Sólo picaporte • FUNCIONAMIENTO: - Picaporte accionado por llave y por manilla 	-	72	24	65	12	43000	65	0	0
	<ul style="list-style-type: none"> • Picaporte y palanca • Palanca 15 mm • FUNCIONAMIENTO: - Picaporte accionado por llave y por manilla - Palanca accionada por llave 	1	72	24	65	12	43020	65	0	0
	<ul style="list-style-type: none"> • Picaportes y palanca • Palanca 15 mm. • 3 puntos de cierre • FUNCIONAMIENTO: - Picaportes accionados por llave y por manilla - Palanca accionada por llave 	1	72	24	65	6	43025	65	0	0
	<ul style="list-style-type: none"> • Dispositivo de cierre para hoja secundaria en puertas de dos hojas • FUNCIONAMIENTO: - El desbloqueo de las varillas se realiza a través de un botón situado en el frente • BAJO PEDIDO - Varillas internas roscadas ref. 07088.03 - Dispositivo bloqueo de varillas ref. 07089.50 	-	-	24	-	1	43091	00	0	0

Tipología	Descripción						REFERENCIA				
		Vueltas	Ejes	Frente	Entrada	Uds.	Tipo	Dim	Mano Dcha. Izda.		
		-	72	24	65	6	43015	65	0	0	

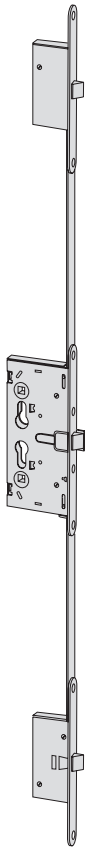

- Sólo picaportes
- 3 puntos de cierre
- FUNCIONAMIENTO:
 - La llave condena o descondena la manilla y retrae los picaportes
 - La manilla retrae los picaportes sólo si esta descondenada.
- Cuadro manilla pasante
- Función manilla libre







Características Técnicas:

- Frente en acero cincado
- Caja en acero cincado
- Picaporte en acero cincado
- Cuadro manilla 9 mm
- Adaptable a dispositivos antipánico series 59600, 59711, 59321 y 59371

Mano:

0= Reversible

Cilindro no incluido

Bajo pedido:

- Frente inox (acabado 20)

Normativa:

Certificación  con los dispositivos antipánico series 59600, 59711, 59321, 59371, 59607 y 59617

Mito Panic

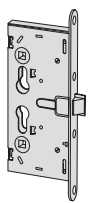
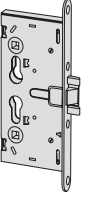
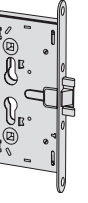
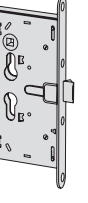
Tipología	Descripción						REFERENCIA			
		Vueltas	Ejes	Frente	Entrada	Uds.	Tipo	Dim	Mano Dcha. Izda.	
	<ul style="list-style-type: none"> • Sólo picaporte • FUNCIONAMIENTO: <ul style="list-style-type: none"> - Interior: con dispositivo antipánico y/o llave - Exterior: la llave condena o descondena la manilla y retrae el picaporte - La manilla retrae el picaporte sólo si esta descondenada. • Cuadro manilla partido 	-	72	24	65	6	43110	65	0	0
	<ul style="list-style-type: none"> • Picaporte y palanca • Palanca 15 mm • FUNCIONAMIENTO: <ul style="list-style-type: none"> - Interior: con dispositivo antipánico y/o llave - Exterior: la llave retrae el picaporte y la palanca • Cuadro manilla pasante 	1	72	24	65	6	43120	65	0	0
	<ul style="list-style-type: none"> • Picaporte y palanca • Palanca 15 mm • FUNCIONAMIENTO: <ul style="list-style-type: none"> - Interior: con dispositivo antipánico y/o llave - Exterior: la llave retrae el picaporte y la palanca. La manilla retrae el picaporte • Cuadro manilla partido 	1	72	24	65	6	43130	65	0	0
	<ul style="list-style-type: none"> • Picaporte invertido • FUNCIONAMIENTO: <ul style="list-style-type: none"> - Interior: con manilla y/o llave - Exterior: la llave condena o descondena la manilla y retrae el picaporte - La manilla retrae el picaporte sólo si esta descondenada. • Cuadro manilla partido • PARA INSTALACIONES EN PUERTAS CON APERTURA INTERIOR 	1	72	24	65	25	43160	65	1	2

Mano:

1=derecha 

interna

2=izquierda 

interna

Tipología	Descripción	Vueltas	Ejes	Frente	Entrada	Uds.	REFERENCIA			
							Tipo	Dim	Mano Dcha. Izda.	

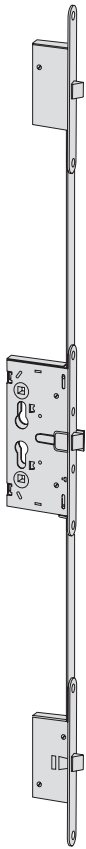

- Sólo picaportes
- 3 puntos de cierre
- FUNCIONAMIENTO:
 - Interior: con dispositivo antipánico y/o llave
 - Exterior: La llave condena o descondena la manilla y retrae los picaportes
 - La manilla retrae los picaportes sólo si esta descondenada.
- Cuadro manilla partido

-	72	24	65	6	43115	65	0	0
---	----	----	----	---	-------	----	---	---

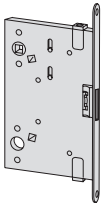

- Contracerradura para hoja secundaria en puertas de dos hojas
- **NOTA: En la hoja principal debe ir instalada una cerradura con sólo picaporte ref. 43110 o 43115**

- FUNCIONAMIENTO:
 - Interior: con dispositivo antipánico
- BAJO PEDIDO
 - Varillas internas roscadas ref. 07088.03
 - Dispositivo bloqueo de varillas ref. 07089.50

-	-	24	65	6	43190	65	0	0
-	-	24	95	6	43190	95	0	0

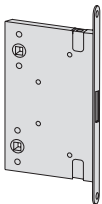

- Contracerradura para hoja secundaria en puertas de dos hojas
- Con doble alojamiento para cuadradillo (puertas reversibles)
- **NOTA: En la hoja principal debe ir instalada una cerradura con sólo picaporte ref. 43110 o 43115**

- FUNCIONAMIENTO:
 - Interior: con dispositivo antipánico
- BAJO PEDIDO
 - Varillas internas roscadas ref. 07088.03
 - Dispositivo bloqueo de varillas ref. 07089.50

-	-	24	65	6	1 43191	65	0	0
-	-	24	95	6	1 43191	95	0	0





Características Técnicas:

- Frente en acero cincado
- Caja en acero cincado
- Picaporte en acero cincado
- Cuadro manilla 9 mm
- Artículo 13110 y 13210 adaptable a dispositivos antipánico series 59600 y 59711
- Cierre de día mecánico
- Tensión 12 V. cc, 800 mA
- Versiones 13200, 13210, 13260 con función FAIL SAFE

Normativa:

Certificación con los dispositivos antipánico series 59600, 59607, 59617, 59321, 59371 y 59711.00/01

Mano:

0= Reversible

Dotación:

- Tornillo de fijación cilindro
- Tapón gris

Bajo pedido:

- Cilindro
- Frente inox (acabado 20), incremento de precio

Mito y Mito Panic

Tipología	Descripción	Vueltas	Ejes	Frente	Entrada	Uds.	REFERENCIA				
							Tipo	Dim	Mano Dcha.	Izda.	
	<ul style="list-style-type: none"> • VERSIÓN MECÁNICA • Sólo picaporte • FUNCIONAMIENTO: <ul style="list-style-type: none"> - Picaporte accionado por manilla (con "falsa palanca" desactivada) - Picaporte accionado eléctricamente por manilla (con "falsa palanca" activada mediante la llave) • Cuadro manilla pasante 	1	72	24	65	1	1	13100	65	0	0
	<ul style="list-style-type: none"> • VERSIÓN MECÁNICA • Sólo picaporte • FUNCIONAMIENTO: <ul style="list-style-type: none"> - Picaporte accionado por manilla (con "falsa palanca" desactivada) - Picaporte accionado eléctricamente por manilla (con "falsa palanca" activada mediante la llave) • Cuadro manilla pasante 	1	72	24	65	1	1	13200	65	0	0
	<ul style="list-style-type: none"> • VERSIÓN ANTIPÁNICO • Sólo picaporte • FUNCIONAMIENTO: <ul style="list-style-type: none"> - Interior: con dispositivo antipánico y/o llave - Exterior: <ul style="list-style-type: none"> Picaporte accionado por manilla (con "falsa palanca" desactivada) Picaporte accionado eléctricamente por manilla (con "falsa palanca" activada mediante la llave) • Cuadro manilla partido 	1	72	24	65	1	1	13110	65	0	0
	<ul style="list-style-type: none"> • VERSIÓN ANTIPÁNICO • Sólo picaporte • FUNCIONAMIENTO: <ul style="list-style-type: none"> - Interior: con dispositivo antipánico y/o llave - Exterior: <ul style="list-style-type: none"> Picaporte accionado por manilla (con "falsa palanca" desactivada) Picaporte accionado eléctricamente por manilla (con "falsa palanca" activada mediante la llave) • Cuadro manilla partido 	1	72	24	65	1	1	13210	65	0	0
	<ul style="list-style-type: none"> • VERSIÓN ANTIPÁNICO • Picaporte invertido • FUNCIONAMIENTO: <ul style="list-style-type: none"> - Interior: con manilla y/o llave - Exterior: la llave condena o descondena la manilla y retrae el picaporte - La manilla retrae el picaporte sólo si esta descondenada. • Cuadro manilla partido • PARA INSTALACIONES EN PUERTAS CON APERTURA INTERIOR 	1	72	24	65	1	1	13160	65	1	2
	<ul style="list-style-type: none"> • VERSIÓN ANTIPÁNICO • Picaporte invertido • FUNCIONAMIENTO: <ul style="list-style-type: none"> - Interior: con manilla y/o llave - Exterior: la llave condena o descondena la manilla y retrae el picaporte - La manilla retrae el picaporte sólo si esta descondenada. • Cuadro manilla partido • PARA INSTALACIONES EN PUERTAS CON APERTURA INTERIOR 	1	72	24	65	1	1	13260	65	1	2
							Mano:				
							1=derecha	<input type="checkbox"/>			
							interna	<input type="checkbox"/>			
							2=izquierda	<input type="checkbox"/>			
							interna	<input type="checkbox"/>			
	<ul style="list-style-type: none"> • Temporizador modulable multiescala • Escala de tiempos regulable • Tensión de ejercicio 12/24 V ca/cc. 	6					07022	20	0	0	



Mito SENSOR

Características Técnicas:

- Frente en acero cincado
- Caja en acero cincado
- Picaporte en acero cincado
- Cuadro manilla 9 mm
- Artículo 13115 y 13215 adaptable a dispositivos antipánico CISA
- Cierre de día mecánico
- Tensión 12/24 V. ac/cc
- Temporizador de apertura variable de 3 a 30 segundos
- Predispuesta para conexión de un LED bicolor rojo/verde, señalización estado manilla
- Versiones 13205 y 13215 con función FAIL SAFE

Normativa:

Certificación CE con los dispositivos antipánico 1596XXXXX, 1597XXXXX, 15961XXXXX

Mano:

0= Reversible

Dotación:

- Cable de alimentación, longitud 1,5 m.
- Tornillo de fijación cilindro
- Tapón gris

Bajo pedido:

- LED luminoso bicolor rojo/verde (art. 1.07126.10.0)
- Cilindro

Tipología	Descripción						REFERENCIA			
		Vueltas	Ejes	Frente	Entrada	Uds.	Tipo	Dim	Mano Dcha.	Izda.

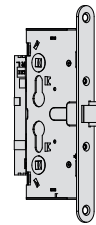
 	<ul style="list-style-type: none"> • VERSIÓN FAIL SECURE • Sólo picaporte • FUNCIONAMIENTO: <ul style="list-style-type: none"> - La llave recoge el picaporte y activa/desactiva la función eléctrica sobre la manilla - La bobina normalmente no alimentada, mantiene desembragada la manilla. <p>El impulso eléctrico embraga la manilla cuando la "falsa palanca" esta activada</p> <ul style="list-style-type: none"> • Cuadro manilla pasante 	1	72	24	65	1	1 13105	65	0	0
---	---	---	----	----	----	---	---------	----	---	---

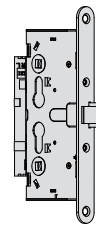
 	<ul style="list-style-type: none"> • VERSIÓN FAIL SAFE • Sólo picaporte • FUNCIONAMIENTO: <ul style="list-style-type: none"> - La llave recoge el picaporte y activa/desactiva la función eléctrica sobre la manilla - La bobina normalmente alimentada, mantiene desembragada la manilla. <p>El corte del impulso eléctrico embraga la manilla cuando la "falsa palanca" esta activada</p> <ul style="list-style-type: none"> • Cuadro manilla pasante 	1	72	24	65	1	1 13205	65	0	0
--	--	---	----	----	----	---	---------	----	---	---

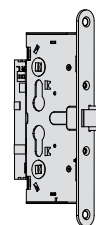
 	<ul style="list-style-type: none"> • VERSIÓN FAIL SECURE Y FUNCIÓN ANTIPÁNICO • Sólo picaporte • FUNCIONAMIENTO: <ul style="list-style-type: none"> - Interno: con manilla/dispositivo antipánico y con llave (si hay cilindro) - Externo: la llave recoge el picaporte y activa/desactiva la función eléctrica sobre la manilla. La bobina normalmente no alimentada, mantiene desembragada la manilla. <p>El impulso eléctrico embraga la manilla cuando la "falsa palanca" esta activada</p> <ul style="list-style-type: none"> • Cuadro manilla partido 	1	72	24	65	1	1 13115	65	0	0
--	--	---	----	----	----	---	---------	----	---	---

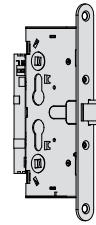
 	<ul style="list-style-type: none"> • VERSIÓN FAIL SAFE Y FUNCIÓN ANTIPÁNICO • Sólo picaporte • FUNCIONAMIENTO: <ul style="list-style-type: none"> - Interno: con manilla/dispositivo antipánico y con llave (si hay cilindro) - Externo: la llave recoge el picaporte y activa/desactiva la función eléctrica sobre la manilla. La bobina normalmente alimentada, mantiene desembragada la manilla. <p>El corte del impulso eléctrico embraga la manilla cuando la "falsa palanca" esta activada</p> <ul style="list-style-type: none"> • Cuadro manilla partido 	1	72	24	65	1	1 13215	65	0	0
--	---	---	----	----	----	---	---------	----	---	---



Tipología	Descripción	Para serie/artículo	Uds.	REFERENCIA			
				Tipo	Dim	Mano Dcha.	Izda.



- Led bicolor bidireccional, led rojo V = 1.94 V e I = 5.43 mA, led verde V = 2.15 V, I = 5.06 mA
- Señalización estado manilla cerraduras MITO SENSOR

6 1 07126 10 0 0



- Transformador 12/24 V ca
- Marcado CE, conforme a la directiva 2014/30/EU, 2014/35/EU Clase 2 (aislamiento doble)
- LPS fuente (conforme a IEC 62368)
- Protección OVP (para tensión extra) y OCP (para corriente extra) SELV
- Plástico de tipo UL94-V0
- Producto UL Listed o UL Recognized

1 07302 08 0 0

CERRADURAS ELÉCTRICAS DE EMBUTIR SEGURIDAD CON FUNCIÓN ANTIPÁNICO



Características Técnicas:

- Caja en acero cincado
- Frente en acero inox
- Picaporte y palanca niquelados
- Picaporte y pitón de recarga reversibles
- Tensión 12 V ca CE
- Corriente absorbida 3,1 A

Mano:

0=Reversible

Cilindro no incluido

Normativa:

- Conforme a la norma europea UNE EN179
- Conforme a la norma europea UNE EN1125

Dotación:

- Tornillos fijación cerradura y cilindro
- Pareja de espesores en nylon ref. 06141.65.0

Bajo pedido:

- Dotaciones específicas de cilindros y cerraderos adaptables a las distintas series de perfiles de aluminio
- Escudo de protección ref. 06460.00.0
- Botón pulsador ref. 06110.15.0
- Contraceradura 43295 para puerta de 2 hojas

Tipología	Descripción	Uds.	REFERENCIA				
			Vueltas	Ejes	Frente	Entrada	Tipo



- Adaptable a dispositivos antipánico conforme a la norma EN1125; 59607.10.0 ó 59711.00/01.0
- Adaptable a manillas conforme a la norma EN179
- En puertas de dos hojas combinar con contraceradura 43295

-	85	22	25	1	1 16605	25	0	0
-	85	22	30	1	1 16605	30	0	0
-	85	22	35	1	1 16605	35	0	0

Esquemas de configuración para puertas de 1 hoja

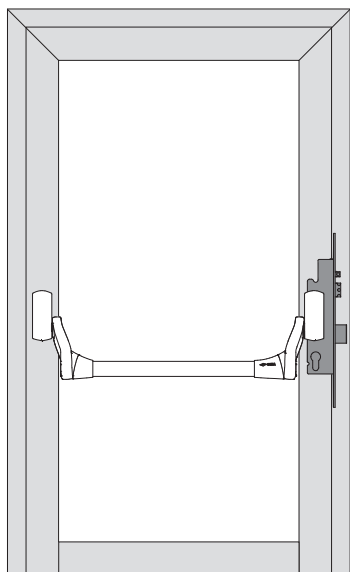

CAMARA EUROPEA CERRADURA MONOPUNTO

ARTÍCULO	REFERENCIA	FUNCIÓN
Cerradura	14P310xx0 14P330xx0	Función A Función B
Embellecedores (en dotación)	-	
Cerradero central	106463820 106463830	
Dispositivo antipánico Fast Touch	15971100/010	
Dispositivo antipánico Fast Push	159607100	
Barra de apoyo Fast Push	107007xx0	
Cuadradillo	107085770	
Cilindro (opcional)	10Q311xx012	
Manilla (opcional)	107070660B1	Función B
Pomo externo (opcional)	107070560B1	Función A

PERFIL PUERTA CERRADURA MONOPUNTO

ARTÍCULO	REFERENCIA	FUNCIÓN
Cerradura	14P310xx0 14P330xx0	Función A Función B
Embellecedores (en dotación)	-	
Cerradero central	106463840 106463850	
Dispositivo antipánico Fast Touch	15971100/010	
Dispositivo antipánico Fast Push	159607100	
Barra de apoyo Fast Push	107007xx0	
Cuadradillo	107085770	
Cilindro (opcional)	10Q311xx012	
Manilla (opcional)	107070660B1	Función B
Pomo externo (opcional)	107070560B1	Función A

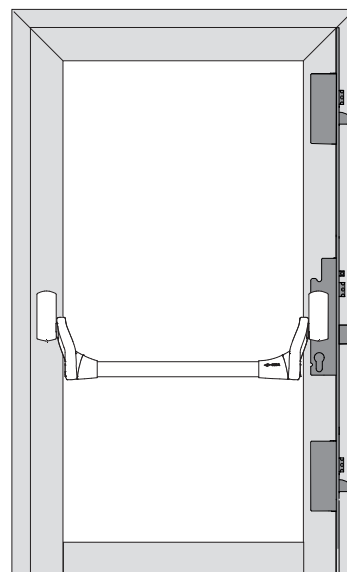

CAMARA EUROPEA CERRADURA MULTIPUNTO

ARTÍCULO	REFERENCIA	FUNCIÓN
Cerradura	14P010xx0 14P030xx0	Función A Función B
Embellecedores (en dotación)	-	
Cerradero central	106463820 106463830	
Cerradero superior/inferior	106465720 106465720	
Dispositivo antipánico Fast Touch	15971100/010	
Dispositivo antipánico Fast Push	159607100	
Barra de apoyo Fast Push	107007xx0	
Cuadradillo	107085-70	
Cilindro (opcional)	10Q311XX012	
Manilla (opcional)	107070660B1	Función B
Pomo externo (opcional)	107070560B1	Función A

PERFIL PUERTA CERRADURA MULTIPUNTO

ARTÍCULO	REFERENCIA	FUNCIÓN
Cerradura	14P110xx0 14P130xx0	Función A Función B
Embellecedores (en dotación)	-	
Cerradero central	106463840 106463850	
Cerradero superior/inferior	106465740 106465750	
Dispositivo antipánico Fast Touch	15971100/010	
Dispositivo antipánico Fast Push	159607100	
Barra de apoyo Fast Push	107007xx0	
Cuadradillo	107085-70	
Cilindro (opcional)	10Q311XX012	
Manilla (opcional)	107070660B1	Función B
Pomo externo (opcional)	107070560B1	Función A



Esquemas de configuración para puertas de 2 hojas

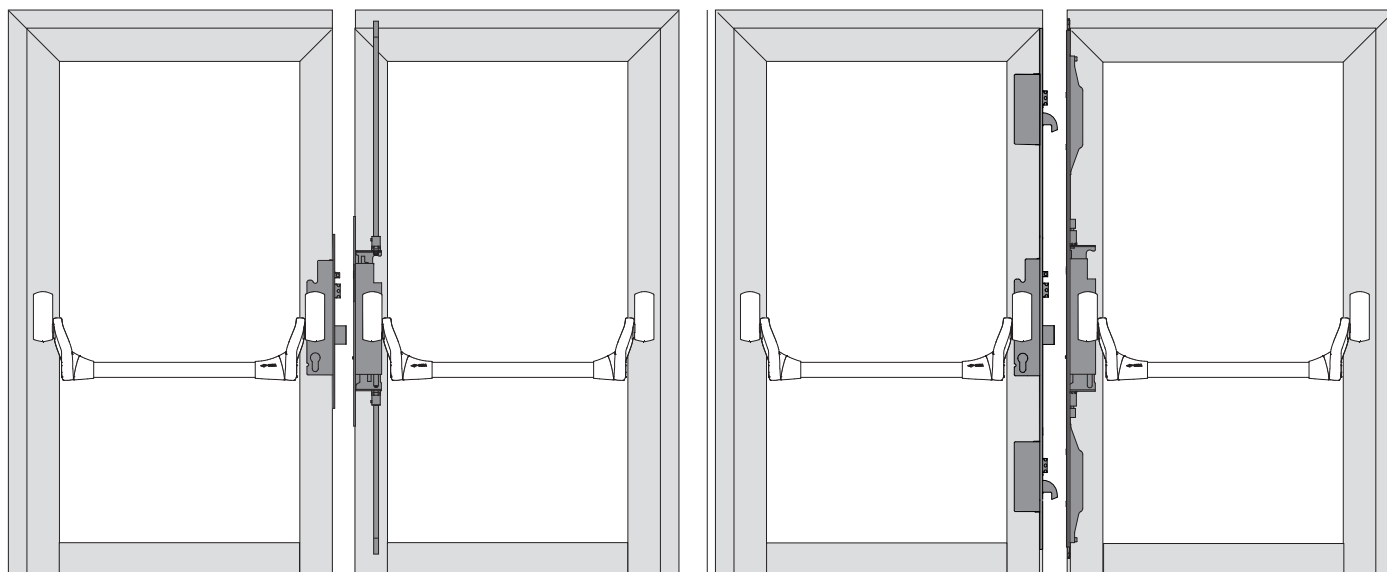

CAMARA EUROPEA CERRADURA MONOPUNTO

ARTÍCULO	REFERENCIA	FUNCIÓN
Cerradura	14P310xx0 14P330xx0	Función A Función B
Contracerradura	14D295xx0	
Espesores (en dotación)		
Cerradero de suelo (en dotación)		
Juego de varillas internas	107088030	
Cerradero superior en nylon	106141800	
Rearme automático	10708952/530	
Dispositivo antipánico Fast Touch	15971100/010	
Dispositivo antipánico Fast Push	159607100	
Barra de apoyo Fast Push	107007xx0	
Cuadradillo	107085770	
Manilla (opcional)	107070660B1	Función B
Pomo externo (opcional)	107070560B1	Función A

CAMARA EUROPEA CERRADURA MULTIPUNTO

ARTÍCULO	REFERENCIA	FUNCIÓN
Cerradura	14P010xx0 14P030xx0	Función A Función B
Contracerradura	14D395xx0	
Puntales (en dotación)		
Cerradero de suelo (en dotación)		
Cerradero superior	106141000	
Rearme automático	107089630	
Dispositivo antipánico Fast Touch	15971100/010	
Dispositivo antipánico Fast Push	159607100	
Barra de apoyo Fast Push	107007xx0	
Cuadradillo	107085770	
Manilla (opcional)	107070660B1	Función B
Pomo externo (opcional)	107070560B1	Función A

PERFIL PUERTA CERRADURA MONOPUNTO

ARTÍCULO	REFERENCIA	FUNCIÓN
Cerradura	14P310xx0 14P330xx0	Función A Función B
Contracerradura	14D295xx0	
Espesores (en dotación)		
Cerradero de suelo (en dotación)		
Juego de varillas internas	107088030	
Cerradero superior en nylon	106141800	
Rearme automático	10708952/530	
Cerradero superior/inferior	106465740 106465750	
Dispositivo antipánico Fast Touch	15971100/010	
Dispositivo antipánico Fast Push	159607100	
Barra de apoyo Fast Push	107007XX0	
Cuadradillo	107085770	
Manilla (opcional)	107070660B1	Función B
Pomo externo (opcional)	107070560B1	Función A

PERFIL PUERTA CERRADURA MULTIPUNTO

ARTÍCULO	REFERENCIA	FUNCIÓN
Cerradura	14P110xx0 14P130xx0	Función A Función B
Contracerradura	14D695xx0	
Puntales (en dotación)		
Cerradero de suelo (en dotación)		
Cerradero superior	106141000	
Rearme automático	107089630	
Dispositivo antipánico Fast Touch	15971100/010	
Dispositivo antipánico Fast Push	159607100	
Barra de apoyo Fast Push	107007xx0	
Cuadradillo	107085770	
Manilla (opcional)	107070660B1	Función B
Pomo externo (opcional)	107070560B1	Función A



Características Técnicas:

- Dispositivo de accionamiento automático de la palanca y función antipánico para puertas de una o dos hojas
- CAJA ESTRECHA 15,5 mm
- Picaporte regulable autoblocante
- Sensor "rearme automático" regulable
- Caja cerrada en zamak con tratamiento cincado
- Tapa en acero con tratamiento cincado
- Cuadradillo manilla 8mm

Dotación:

- 2 embellecedores para cilindro art. 1.06012.01.0
- Tornillos de fijación cerradura y cilindro
- Instrucciones de montaje

Bajo pedido:

- Cilindro
- Dotaciones específicas de cilindros y cerraderos adaptables a las distintas series de perfiles de aluminio
- Escudo de protección cilindro art. 1.06460.05.0

Mano:

0= Reversible

Certificación:

- Certificación CE conforme a la normativa EN1125 y EN179
- Grado 6 Security conforme a la norma EN12209:16
- Apta para puertas certificadas EN1627 hasta clase de resistencia WK/RC 4
- ICIM EN12209:16 SRM-000136-00
- Resistencia al fuego conforme a la norma EN1634

Consultar versiones motorizadas de serie en la sección de Cerraduras eléctricas págs. 52 y 53

Multitop MATIC EXIT



Tipología	Descripción	Función	Vuelhos	Ejes	Frente	Entrada	Uds.	REFERENCIA			
								Tipo	Dim	Mano	Caract.

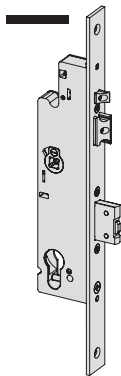

- Distancia entre ejes 92 mm
 - Picaporte y palanca
 - Frente 24 x 3 mm en acero inox
 - Picaporte regulable de 10 a 16 mm. con función autoblocante
 - Sensor "rearme automático" regulable de 9 a 15 mm.
 - Conforme a la norma EN12209:16
- 3|X|9|0|0|G|6|7|0

SUSTITUYE AL ARTÍCULO 1.4P3x0.xx.0.00AS

A	1	92	24	35	1	1 4P310	35	0	
A	1	92	24	40	1	1 4P310	40	0	
A	1	92	24	45	1	1 4P310	45	0	
B	1	92	24	35	1	1 4P330	35	0	
B	1	92	24	40	1	1 4P330	40	0	
B	1	92	24	45	1	1 4P330	45	0	

Para ampliar información sobre los tipos de funciones ver cuadro pág. 285





Características Técnicas:

- Dispositivo de accionamiento automático de la palanca y función antipánico para puertas de una o dos hojas
- CAJA ESTRECHA 15,5 mm
- Picaportes regulables
- Sensor "rearme automático" regulable
- 2 ganchos en acero templado
- Caja cerrada en zamak con tratamiento cincado
- Tapa en acero con tratamiento cincado
- Cuadradillo manilla 8mm

Dotación:

- 2 embellecedores para cilindro art. 1.06012.01.0
- Tornillos de fijación cerradura y cilindro
- Instrucciones de montaje

Bajo pedido:

- Cilindro
- MOTOR CISA para apertura motorizada art. 1.E0000.00.0
- Accesorio para función cierre de día o semiautomática art. 1.06120.00.0
- Dotaciones específicas de cilindros y cerraderos adaptables a las distintas series de perfiles de aluminio
- Escudo de protección cilindro art. 1.06460.05.0
- Placas antitaladro art. 1.06436.12/13.0 para funciones A y art. 1.06436.10/13.0 para funciones B

Mano:

0= Reversible

Normativa:

- Certificación CE conforme a la normativa EN1125 y EN179
- Grado 6 Security conforme a la norma prEN15685:19 (mecánica) y EN14846:08 (mecánica + MOTOR CISA)
- Grado 7 con placas antitaladro art. 1.06436.10/12/13.0
- Apta para puertas certificadas EN1627 hasta clase de resistencia WK/RC 4
- Resistencia al fuego conforme a la norma EN1634

Multitop MATIC EXIT



Tipología	Descripción	Función	Vuellos	Ejes	Frente	Entrada	Uds.	REFERENCIA			
								Tipo	Dim	Mano	Caract.

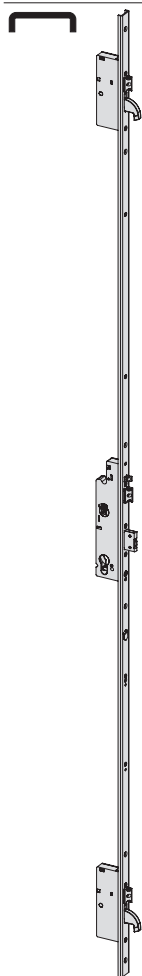

- Distancia entre ejes 92 mm
- Picaportes, ganchos y palanca
- Frente en "U" de 24 x 5 mm en acero inox con altura 2.300 mm.
 - rasabilidad superior 350 mm.
 - rasabilidad inferior 150 mm.
- Picaporte central regulable de 10 a 16 mm. con función autoblocante.
- 2 picaportes en los puntos de cierre laterales regulables de 9 a 15 mm.
- Sensor "rearme automático" regulable de 9 a 15 mm.
- Conforme a la norma prEN15685:19
|3|S|9|0|0|G|6/7|0|6/7|0|

SUSTITUYE AL ARTÍCULO 1.4P1x0.xx.0.00AS

- Distancia entre ejes 92 mm
- Picaportes, ganchos y palanca
- Frente en "U" de 24 x 7 mm en acero inox con altura 2.300 mm.
 - rasabilidad superior 350 mm.
 - rasabilidad inferior 150 mm.
- Picaporte central regulable de 10 a 16 mm. con función autoblocante.
- 2 picaportes en los puntos de cierre laterales regulables de 9 a 15 mm.
- Sensor "rearme automático" regulable de 9 a 15 mm.
- Conforme a la norma prEN15685:19
|3|S|9|0|0|G|6/7|0|6/7|0|

SUSTITUYE AL ARTÍCULO 1.4P2x0.xx.0.00AS

Para ampliar información sobre los tipos de funciones ver cuadro pág. 285

A	1	92	24	35	1	1 4P110	35	0	
A	1	92	24	40	1	1 4P110	40	0	
A	1	92	24	45	1	1 4P110	45	0	

B	1	92	24	35	1	1 4P130	35	0	
B	1	92	24	40	1	1 4P130	40	0	
B	1	92	24	45	1	1 4P130	45	0	

A	1	92	24	35	1	1 4P210	35	0	
A	1	92	24	40	1	1 4P210	40	0	
A	1	92	24	45	1	1 4P210	45	0	

B	1	92	24	35	1	1 4P230	35	0	
B	1	92	24	40	1	1 4P230	40	0	
B	1	92	24	45	1	1 4P230	45	0	

Tipología	Descripción	Función	Vueltas	Ejes	Frente	Entrada	Uds.	REFERENCIA			
								Tipo	Dim	Mano	Caract.

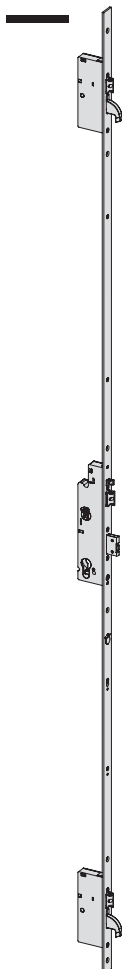

- Distancia entre ejes 92 mm
- Picaportes, ganchos y palanca
- Frente de 24 x 3 mm en acero inox con altura 2.300 mm.
 - rasabilidad superior 350 mm.
 - rasabilidad inferior 150 mm.
- Picaporte central regulable de 10 a 16 mm. con función autoblocante.
- 2 picaportes en los puntos de cierre laterales regulables de 9 a 15 mm.
- Sensor "rearme automático" regulable de 9 a 15 mm.
- Conforme a la norma prEN15685:19

|3|S|9|0|0|G|6/7|0|6/7|0|

SUSTITUYE AL ARTÍCULO 1.4P0x0.xx.0.00AS



A	1	92	24	35	1	1 4P010	35	0	
A	1	92	24	40	1	1 4P010	40	0	
A	1	92	24	45	1	1 4P010	45	0	
B	1	92	24	35	1	1 4P030	35	0	
B	1	92	24	40	1	1 4P030	40	0	
B	1	92	24	45	1	1 4P030	45	0	

Para ampliar información sobre los tipos de funciones ver cuadro pág. 285

Tipología	Descripción	Ejes	Frente	Entrada	Uds.	REFERENCIA			
						Tipo	Dim	Mano Dcha.	Mano Izda.

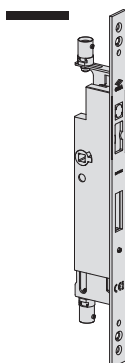

CONTRACERRADURA PARA HOJA SECUNDARIA ADAPTABLE A CERRADURAS MATIC EXIT

- En la hoja principal debe estar instalada una cerradura serie MATIC EXIT
- CAJA ESTRECHA 15,5 mm
- Frente en acero inox 24x3 mm
- Eganche de las varillas regulable
- Impulsor del picaporte y de la palanca regulable
- Restablecimiento del cierre de las varillas automático o manual
- Tornillos de fijación contracerradura

FUNCIONES

- Interno:
 - Con dispositivo antipánico
- Externo:
 - Sin funcionamiento



-	24	40	1	1 4D295	40	0	0
-	24	60	1	1 4D295	60	0	0
-	24	75	1	1 4D295	75	0	0



Tipología	Descripción					REFERENCIA			
		Ejes	Frente	Entrada	Uds.	Tipo	Dim	Mano Dcha. Izda.	



**CONTRACERRADURA PARA HOJA SECUNDARIA
ADAPTABLE A CERRADURAS MATIC EXIT**

- En la hoja principal debe estar instalada una cerradura serie MATIC EXIT
- CAJA ESTRECHA 15,5 mm
- Frente en acero inox 24x3x2600 mm
- Impulsor del picaporte y de la palanca regulable
- Cerraderos regulables integrados en el frente
- Tornillos de fijación contracerradura

FUNCIONES

- Interno:
 - Con dispositivo antipánico
- Externo:
 - Sin funcionamiento

EN DOTACIÓN

- Cerradero de suelo art. 1.06142.95.0
- Kit cierre alto y bajo art. 1.06449.21.0



-	24	40	1	1 4D395	40	0	0
-	24	60	1	1 4D395	60	0	0
-	24	75	1	1 4D395	75	0	0



**CONTRACERRADURA PARA HOJA SECUNDARIA
ADAPTABLE A CERRADURAS MATIC EXIT**

- En la hoja principal debe estar instalada una cerradura serie MATIC EXIT
- CAJA ESTRECHA 15,5 mm
- Frente en acero inox 24x6x2600 mm
- Impulsor del picaporte y de la palanca regulable
- Cerraderos regulables integrados en el frente
- Tornillos de fijación contracerradura

FUNCIONES

- Interno:
 - Con dispositivo antipánico
- Externo:
 - Sin funcionamiento

EN DOTACIÓN

- Cerradero de suelo art. 1.06142.95.0
- Kit cierre alto y bajo art. 1.06449.20.0



-	24	40	1	1 4D695	40	0	0
-	24	60	1	1 4D695	60	0	0



Motor CISA

Características Técnicas:





- CAJA ESTRECHA 15,5 mm
- Tensión 12V cc CE
- Corriente adsorbida 2A
- Señalización acústica para indicar la maniobra de apertura y cierre (estado palanca)
- Señalización acústica para evidenciar eventuales errores de instalación
- En caso de activación de la función "bloqueo manilla" el motor se desactiva automáticamente
- En caso de corte de corriente, la cerradura siempre puede ser abierta con la llave

Dotación:



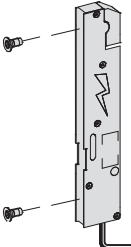

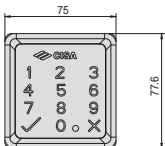
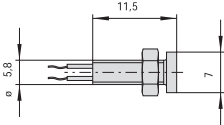
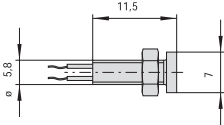
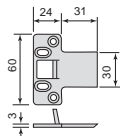

- Cable de alimentación art. 1.07030.40.0 (L=4 m)
- 2 tornillos de fijación
- Instrucciones de instalación

Bajo pedido:

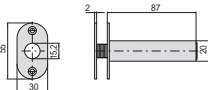
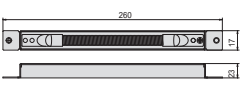
- Led luminoso para señalización de apertura y cierre art. 1.07126.01/02.0
- Cable de programación art. 1.07030.41.0
- Fuente de alimentación art. 1.07060.10.0

Tipología	Descripción	Para serie/artículo	 Uds.	REFERENCIA				
				Tipo	Dim	Mano		
				Dcha.	Izda.			
	<ul style="list-style-type: none"> • MOTOR CISA compatible con todas las cerraduras Multitop MATIC versiones multipunto. • Permite la apertura en remoto mediante un dispositivo de apertura <ul style="list-style-type: none"> - Tensión 12V cc CE - Corriente adsorbida 2A • EN DOTACIÓN <ul style="list-style-type: none"> - Cable de alimentación art. 1.07030.40.0 - 2 tornillos de fijación - Instrucciones de instalación 	4A000, 4A010, 4A100, 4A110, 4A200, 4A210,	1	1	E0000	00	0	0
	<ul style="list-style-type: none"> • Cable de alimentación (L=4 m.) 		1	1	07030	40	0	0
	<ul style="list-style-type: none"> • Cable de alimentación (L=10 m.) 		1	1	07030	42	0	0
	<ul style="list-style-type: none"> • Cable de programación 		1	1	07030	41	0	0
	<ul style="list-style-type: none"> • Fuente de alimentación 12V cc Input: CA100 - 240 V 50/60 Hz 0.7A Output: 12V CC 2.5A CLASS 2 OUTPUT Certificado UL Listed 		1	1	07060	10	0	0
	<ul style="list-style-type: none"> • Teclado numérico para control de acceso por código PIN, para MOTOR CISA art. E0000. Acabado negro brillo • OTROS ACABADOS <ul style="list-style-type: none"> - Cromo satinado (acab. B1) 		1	1	06525	77	0	0
	<ul style="list-style-type: none"> • Led luminoso rojo 		1	1	07126	01	0	0
	<ul style="list-style-type: none"> • Led luminoso verde 		1	1	07126	02	0	0
	<ul style="list-style-type: none"> • Cerradero superior en acero inox 	4D295, 4D395, 4D695	1	1	06141	00	0	0

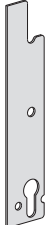

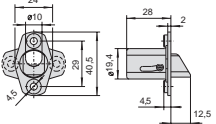
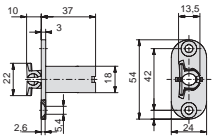
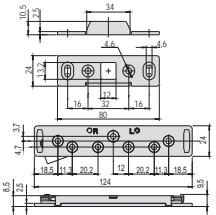
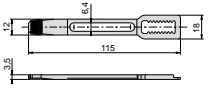
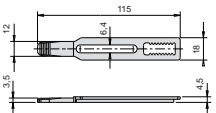
Tipología	Descripción	Para serie/artículo	 Uds.	REFERENCIA			
				Tipo	Dim	Mano Dcha.	Izda.
	<ul style="list-style-type: none"> • Pasacables oculto con muelle flexible 		6	06515	00	0	0
	<ul style="list-style-type: none"> • Pasacables con muelle flexible 		6	06515	15	0	0
	<ul style="list-style-type: none"> • Pasacables externo con muelle flexible (L=300) 		10	1 06515	20	0	0
	<ul style="list-style-type: none"> • Pasacables externo con muelle flexible (L=600) 		10	1 06515	21	0	0
	<ul style="list-style-type: none"> • Accesorio cierre de día para cerradura Multitop MATIC, serie 4A000, con 2 funciones diferentes: <ul style="list-style-type: none"> - cierre de día (picaporte y palancas retraídas); - función semiautomática (sólo palancas retraídas). 	4A000, 4A010, 4A100, 4A110, 4A200, 4A210,	12	1 06120	00	0	0
	<ul style="list-style-type: none"> • Placa de protección cerradura para aumentar la resistencia al taladro (grado 7 según norma europea prEN 15685 : 14). 	4A000, 4A010, 4A100, 4A110, 4A200, 4A210,	6	1 06436	12	0	0
	<ul style="list-style-type: none"> • Placa de protección desviadores laterales para aumentar la resistencia al taladro (grado 7 según norma europea prEN 15685 : 14). 	4A000, 4A010, 4A100, 4A110, 4A200, 4A210,	12	1 06436	13	0	0
	<ul style="list-style-type: none"> • Dispositivo de bloqueo varillas en acero cincado, compuesto de: <ul style="list-style-type: none"> - espesor art. 1.06141-81-0 - cerradero superior art. 1.06141-80-0 	43295, 4D295	1	1 07089	52	0	0
	<ul style="list-style-type: none"> • Dispositivo de bloqueo varillas para contracerradura con varillas internas 	43295, 4D295	1	1 07089	53	0	0
	<ul style="list-style-type: none"> • Dispositivo de bloqueo cierre superior para contracerradura multipunto 	4D395, 4D695	1	1 07089	63	0	0
	<ul style="list-style-type: none"> • Kit cierre alto y bajo contracerradura multipunto para perfiles tipo puerta 	4D695	1	1 06449	20	0	0
	<ul style="list-style-type: none"> • Kit cierre alto y bajo contracerradura multipunto para perfiles tipo cámara europea 	4D395	1	1 06449	21	0	0



Características Técnicas:

- Función antipánico reversible que permite una rápida evacuación en caso de emergencia aunque la cerradura esté cerrada con llave simplemente accionando la manilla o el dispositivo antipánico
- Caja en acero cincado
- Picaporte, piton autoblocante y palancas niquelados
- Picaporte y pitón sistema autoblocante regulables
- Agujeros pasantes DIN para instalación de manillas
- Cuadro manilla 8 mm.

Dotación:

- Tornillos fijación cerradura y cilindro
- 2 embellecedores para cilindro ref. 06012.01.0
- Tornillo para desactivar el retroceso de la palanca en puertas de una hoja

Bajo pedido:

- Cilindro
- Dotaciones específicas de cilindros y cerraderos adaptables a las distintas series de perfiles de aluminio
- Escudo de protección ref. 06460.05.0

Mano:

0= Reversible

Certificación:

- Certificación CE con los dispositivos antipánico series 59607, 59617.12 y 59711.00/01
- Apta para puertas certificadas EN1627 hasta clase de resistencia WK/RC 4

SikurExit

Tipología	Descripción							REFERENCIA			
		Función	Vueltas	Ejes	Frente	Entrada	Uds.	Tipo	Dim	Mano	Dcha.

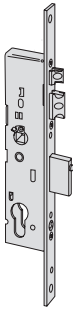

PARA PUERTAS DE 1 Ó 2 HOJAS

- Frente "plano" en acero INOX 24x3 mm
- Picaporte regulable de 11 a 17 mm con sistema autobloqueo
- 1 palanca lateral

FUNCIÓN TIPO A

- Interno:
 - Dispositivo antipánico para abrir
 - Llave para cerrar con palanca
- Externo:
 - Llave para accionar el picaporte y la palanca

A/D	1	92	24	30	1	1	43225	30	0	0
-----	---	----	----	----	---	---	-------	----	---	---

FUNCIÓN TIPO B

- Interno:
 - Dispositivo antipánico para abrir
 - Llave para cerrar con palanca y habilitar/deshabilitar la manilla externa para el accionamiento del picaporte
- Externo:
 - Llave para cerrar con palanca y habilitar/deshabilitar la manilla externa para el accionamiento del picaporte

B	1	92	24	30	1	1	43235	30	0	0
---	---	----	----	----	---	---	-------	----	---	---

FUNCIÓN TIPO C

- Interno:
 - Dispositivo antipánico para abrir
 - Llave para cerrar con palanca y habilitar/deshabilitar la manilla externa para el accionamiento del picaporte
- Externo:
 - Llave para cerrar con palanca y habilitar/deshabilitar la manilla externa para el accionamiento del picaporte
 - La manilla permanece habilitada con la llave introducida, extrayendo la llave de deshabilita la manilla

C	1	92	24	30	1	1	43236	30	0	0
---	---	----	----	----	---	---	-------	----	---	---

FUNCIÓN TIPO D

- Interno:
 - Dispositivo antipánico para abrir
 - Llave para cerrar con palanca
- Externo:
 - Llave para cerrar con palanca
 - La manilla, con palanca retraída, siempre acciona el picaporte

Para ampliar información sobre los tipos de funciones ver cuadro pág. 285





Características Técnicas:

- Función antipánico reversible que permite una rápida evacuación en caso de emergencia aunque la cerradura esté cerrada con los tres puntos de cierre simplemente accionando la manilla o el dispositivo antipánico
- Caja en acero cincado
- Picaporte, pitón autoblocante y palancas niquelados
- Picaporte y pitón sistema autoblocante regulables
- Agujeros pasantes DIN para instalación de manillas
- Cuadro manilla 8 mm.

Dotación:

- Tornillos fijación cerradura y cilindro
- 2 embellecedores para cilindro ref. 06012.01.0
- Tornillo para desactivar el retroceso de la palanca en puertas de una hoja
- Sistema "cierre de día" en el modelo con función A (consultar disponibilidad)

Bajo pedido:

- Cilindro
- Dotaciones específicas de cilindros y cerraderos adaptables a las distintas series de perfiles de aluminio
- Escudo de protección ref. 06460.05.0

Mano:

0= Reversible

Certificación:

- Conforme a la norma europea prEN15685, grado 6 seguridad (1.000 kg. resistencia carga lateral y 600 kg. resistencia carga frontal) y grado 7 con accesorio serie 06436
- Apta para puertas certificadas EN1627 hasta clase de resistencia WK/RC 4
- Certificación CE con los dispositivos antipánico series 59607.10, 59617.12 y 59711.00/01

SikurExit

Tipología	Descripción	Función	Vueltas	Ejes	Frente	Entrada	Uds.	REFERENCIA			
								Tipo	Dim	Mano Dcha.	Izda.

	<p>PARA PUERTAS DE 1 Ó 2 HOJAS</p> <ul style="list-style-type: none"> • Frente ajustable "plano" en acero INOX 24x3 mm con altura 2.300 mm - corte máximo superior 350 mm - corte máximo inferior 150 mm • Picaporte regulable de 11 a 17 mm con sistema autobloqueo • 3 palancas laterales 	A/D	1	92	24	30	1	1 43725	30	0	0
	<p>FUNCIÓN TIPO A</p> <ul style="list-style-type: none"> • Interno: <ul style="list-style-type: none"> - Dispositivo antipánico para abrir - Llave para cerrar con palancas • Externo: <ul style="list-style-type: none"> - Llave para accionar el picaporte y las palancas 	B	1	92	24	30	1	1 43735	30	0	0
	<p>FUNCIÓN TIPO B</p> <ul style="list-style-type: none"> • Interno: <ul style="list-style-type: none"> - Dispositivo antipánico para abrir - Llave para cerrar con palancas y habilitar/deshabilitar la manilla externa para el accionamiento del picaporte • Externo: <ul style="list-style-type: none"> - Llave para cerrar con palancas y habilitar/deshabilitar la manilla externa para el accionamiento del picaporte 										
	<p>FUNCIÓN TIPO D</p> <ul style="list-style-type: none"> • Interno: <ul style="list-style-type: none"> - Dispositivo antipánico para abrir - Llave para cerrar con palancas • Externo: <ul style="list-style-type: none"> - Llave para cerrar con palancas - La manilla, con palancas retraídas, siempre acciona el picaporte 										

Para ampliar información sobre los tipos de funciones ver cuadro pág. 285

Tipología	Descripción						REFERENCIA			
		Función	Vueltas	Ejes	Frente	Entrada	Uds.	Tipo	Dim	Mano

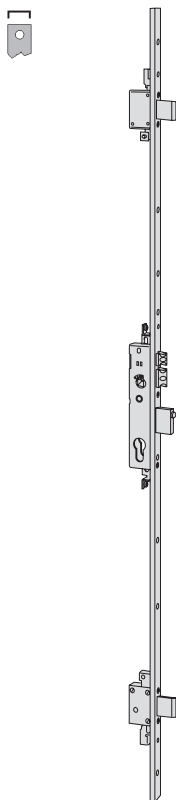

PARA PUERTAS DE 1 Ó 2 HOJAS

- Frente ajustable "U" en acero INOX 24x5 mm con altura 2.300 mm
- corte máximo superior 350 mm
- corte máximo inferior 150 mm
- Picaporte regulable de 11 a 17 mm con sistema autobloqueo
- 3 palancas laterales

A/D	1	92	24	30	1	1 43825	30	0	0
-----	---	----	----	----	---	---------	----	---	---

FUNCIÓN TIPO A

- Interno:
 - Dispositivo antipánico para abrir
 - Llave para cerrar con palancas
- Externo:
 - Llave para accionar el picaporte y las palancas

B	1	92	24	30	1	1 43835	30	0	0
---	---	----	----	----	---	---------	----	---	---

FUNCIÓN TIPO B

- Interno:
 - Dispositivo antipánico para abrir
 - Llave para cerrar con palancas y habilitar/deshabilitar la manilla externa para el accionamiento del picaporte
- Externo:
 - Llave para cerrar con palancas y habilitar/deshabilitar la manilla externa para el accionamiento del picaporte

FUNCIÓN TIPO D

- Interno:
 - Dispositivo antipánico para abrir
 - Llave para cerrar con palancas
- Externo:
 - Llave para cerrar con palancas
 - La manilla, con palancas retraídas, siempre acciona el picaporte

Para ampliar información sobre los tipos de funciones ver cuadro pág. 285

Tipología	Descripción					REFERENCIA			
		Ejes	Frente	Entrada	Uds.	Tipo	Dim	Mano	Izda.



CONTRACERRADURA PARA HOJA SECUNDARIA ADAPTABLE A CERRADURA ANTIPÁNICO

- En la hoja principal debe estar instalada una cerradura serie 16605, 43725, 43735, 43825, 43835, 43225, 43235, 43236
- Frente en acero con tratamiento cincado de alta resistencia 24x3 mm
- Eganche de las varillas regulable en 18 mm en sentido horizontal
- Impulsor de la palanca regulable en 5,5 mm.
- Restablecimiento del cierre de las varillas automático o manual
- Espesores en nylon nº 1 de 5 mm para perfil tipo "R" y nº 2 de 3 mm. para perfil tipo "PORTA"
- Tornillos de fijación contracerradura

-	24	30	1	1 43295	30	0	0
-	24	40	1	1 43295	40	0	0
-	24	60	1	1 43295	60	0	0
-	24	75	1	1 43295	75	0	0

FUNCIONES

- Interno:
 - Con dispositivo antipánico
- Externo:
 - Sin funcionamiento

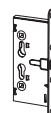



Exitlock



Características Técnicas:

- Caja, picaporte reversible y bulones en acero cincado de alta resistencia
- Frente en acero cincado de alta resistencia (artículos 56936, 56937)
- Predisposición para cierres suplementarios

Dotación:

- Instrucciones de instalación
- Cerradero 06220.26.0
- **Cilindro no incluido**

Normativa:

- Producto conforme a la Norma Europea EN 12209
- Marcado CE
- Certificación voluntaria ICIM según la norma EN 1125

Mano:

- 0= Reversible

Bajo pedido:

- Escudo de protección 06460, 06480
- Embellecedor interno 06473
- Para cierres suplementarios
 - Desviadores 06433.00/01
 - Juego de barras 06425.06.0
 - Cerraderos 06220.28/29
- Para salidas antipánico (EN1125)
 - Dispositivo antipánico serie 59616.16, 59607.10 ó 59711.10/11
- Para salidas de emergencia (EN179)
 - Manilla 07070.50.0
 - Juego de manillas 07070.60.0

Tipología	Descripción	Vueltas	Ejes	Frente	Entrada	Uds.	REFERENCIA			
							Tipo	Dim	Mano	
							Dcha.	Izda.		

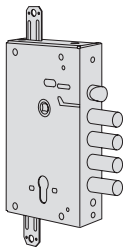

- Versión sin frente
- Picaporte y 4 bulones
- Predispuesta para cierres suplementarios

• FUNCIONAMIENTO TIPO B:

- Interior: con dispositivo antipánico y/o manilla para abrir y llave para cerrar
 - La llave condena o descondena la manilla
- Exterior: la llave condena o descondena la manilla y retrae los bulones
- La manilla retrae el picaporte sólo si esta descondenada.

2	85	-	64	1	1 56916	28	0	0
---	----	---	----	---	---------	----	---	---

• FUNCIONAMIENTO TIPO A/D:

- Interior: con dispositivo antipánico y/o manilla para abrir y llave para cerrar
 - La manilla con los bulones en posición de abierto permite el accionamiento del picaporte
- Exterior: La llave retrae el picaporte y los bulones

2	85	-	64	1	1 56917	28	0	0
---	----	---	----	---	---------	----	---	---

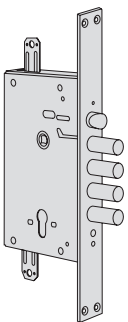

- Versión con frente
- Picaporte y 4 bulones
- Predispuesta para cierres suplementarios

• FUNCIONAMIENTO TIPO B:

- Interior: con dispositivo antipánico y/o manilla para abrir y llave para cerrar
 - La llave condena o descondena la manilla
- Exterior: la llave condena o descondena la manilla y retrae los bulones
- La manilla retrae el picaporte sólo si esta descondenada.

2	85	35	67	1	1 56936	28	0	0
---	----	----	----	---	---------	----	---	---

• FUNCIONAMIENTO TIPO A/D:

- Interior: con dispositivo antipánico y/o manilla para abrir y llave para cerrar
 - La manilla con los bulones en posición de abierto permite el accionamiento del picaporte
- Exterior: La llave retrae el picaporte y los bulones

2	85	35	67	1	1 56937	28	0	0
---	----	----	----	---	---------	----	---	---

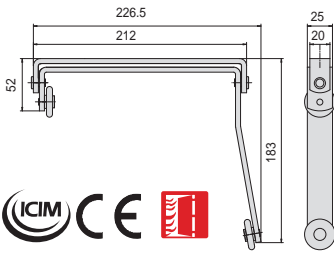
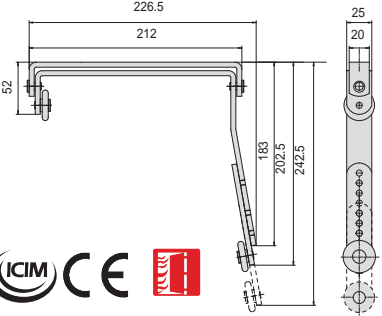
Tipología	Descripción	Uds.	REFERENCIA			
			Tipo	Dim	Mano	
				Dcha.	Izda.	
 <p>ICIM CE</p>	<ul style="list-style-type: none"> • Selector de cierre estándar • Acero cromado • Marcado CE 	2	07084	10	0	0
	<ul style="list-style-type: none"> • Selector de cierre estándar • Acero inox. AISI 316 • Marcado CE • Certificación voluntaria ICIM según la norma EN 1158 	2	07084	20	0	0
 <p>ICIM CE</p>	<ul style="list-style-type: none"> • Selector de cierre regulable • Acero cromado • Marcado CE • Versión recomendada para puertas con anchura > 900 mm 	2	07084	11	0	0
	<ul style="list-style-type: none"> • Selector de cierre regulable • Acero inox. AISI 316 • Marcado CE • Certificación voluntaria ICIM según la norma EN 1158 • Versión recomendada para puertas con anchura > 900 mm 	2	07084	21	0	0

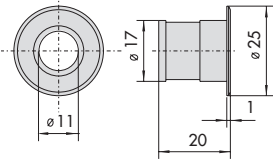
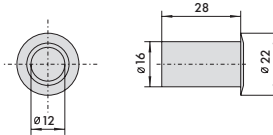
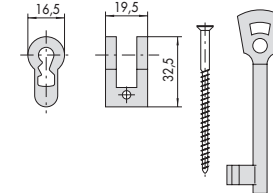
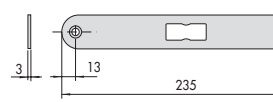
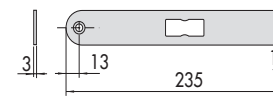
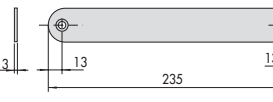
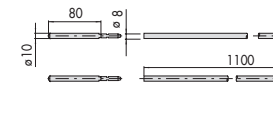
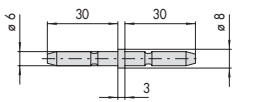
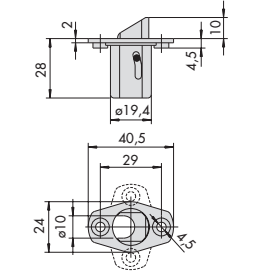

Tipología	Descripción	Para serie/artículo	Uds.	REFERENCIA			
				Tipo	Dim	Mano Dcha.	Izda.
	<ul style="list-style-type: none"> Cerradero de suelo 	Varillas con puntal de 10 mm de diámetro	12	06086	00	0	0
	<ul style="list-style-type: none"> Cerradero de suelo con salvapolvo 	Varillas con puntal de 8 mm de diámetro	12	06086	02	0	0
	<ul style="list-style-type: none"> Adaptador cifrado para llave tipo patent 	43000, 43020, 43025	6	07071	10	0	0
	<ul style="list-style-type: none"> Cerradero en acero cincado 	131xx, 430xx, 431xx	20	07073	20	0	0
	<ul style="list-style-type: none"> Cerradero en acero cincado 	131xx, 430xx, 431xx	20	07073	21	0	0
	<ul style="list-style-type: none"> Frente ciego cerradura MITO (adaptable a cajeados de cerraduras MITO) 	131xx, 430xx, 431xx	1	T02 013 50	0	0	0
	<ul style="list-style-type: none"> Pareja de varillas internas roscadas de 8 mm de diámetro y puntales macizos de 10 mm de diámetro (ref. 06291.05) 	43091, 43190, 43295, 4D295	12	07088	03	0	0
	<ul style="list-style-type: none"> Pieza de unión para juego de varillas 	06441, 07088	12	06291	20	0	0
	<ul style="list-style-type: none"> Dispositivo de bloqueo varillas en acero, compuesto de: <ul style="list-style-type: none"> - espesor art. 1.06141-81-0 - cerradero superior art. 1.06141-80-0 	43091, 43190	3	07089	50	0	0

Tipología	Descripción	Para serie/artículo	Uds.	REFERENCIA			
				Tipo	Dim	Mano Dcha.	lзда.
	• Cuadradillo en acero seccionado 9 mm.	43110, 43130 43160	6	07083	50	0	0
	• Cuadradillo en acero seccionado 9 mm.	43110, 43130 43160	6	07083	51	0	0
	• Cuadradillo en acero seccionado 9 mm.	43110, 43130 43160	6	07083	52	0	0
	• Cuadradillo en acero seccionado 9 mm.	43110, 43130 43160	6	07083	53	0	0
	• Cuadradillo 7/8 mm. (longitud 10 mm. / longitud 100 mm.)		6	07083	54	0	0
	• Cuadradillo en acero seccionado 9 mm.	43110, 43130 43160	6	07083	55	0	0
	• Cuadradillo en acero seccionado 9 mm.	43110, 43130 43160	6	07083	56	0	0
	• Cuadradillo en acero 9 mm.	43110, 43130 43160	6	07083	70	0	0
	• Cuadradillo en acero 9 mm. con grupilla	43110, 43130 43160	6	07085	75	0	0
	• Cuadradillo en acero 8 mm. con grupilla	432xx	6	07085	76	0	0
	• Cuadradillo en acero 8 mm. con grupilla	432xx	6	07085	77	0	0
	• Cuadradillo en acero 8 mm.	432xx	1	1 07206	00	0	0
	• Cuadradillo seccionado 8 mm.	432xx	25	07206	01	0	0

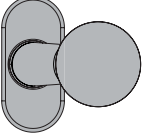
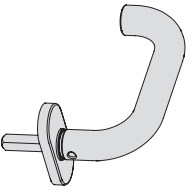
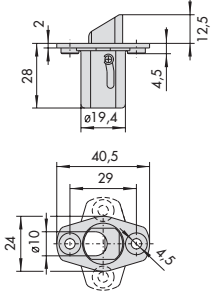
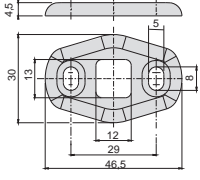
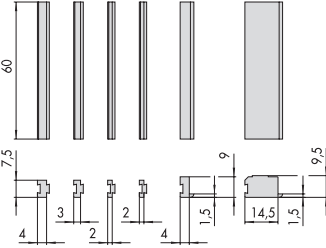
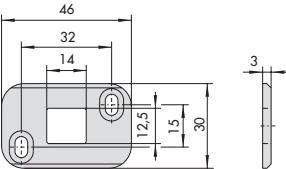

Tipología	Descripción	Para serie/artículo	 Uds.	REFERENCIA				
				Tipo	Dim	Mano Dcha.	Mano Izda.	
	<ul style="list-style-type: none"> • Cuadradillo en acero 9 mm. (longitud 125 mm.) 		1	F01	121	49	0	0
	<ul style="list-style-type: none"> • Cuadradillo 9/8 mm. (longitud 95 mm. / longitud 15 mm.) 		1	F01	025	50	0	0
	<ul style="list-style-type: none"> • Pomo adaptable a cerraduras SikurExit • Acabado: níquel cromo satinado (B1) • Para cumplir con la norma EN 179 instalar la manilla art. 1.07070-66-0-B1 	43225, 43235 43236, 43725 43735, 43825 43835	1	1	07070	56	0	0
	<ul style="list-style-type: none"> • Manilla adaptable a cerraduras SikurExit • Acabado: níquel cromo satinado (B1) • Para cumplir con la norma EN 179 instalar 2 uds. 	43225, 43235 43236, 43725 43735, 43825 43835	1	1	07070	66	0	0
	<ul style="list-style-type: none"> • Dispositivo de bloqueo varillas en acero, compuesto de: <ul style="list-style-type: none"> - espesor art. 1.06141-81-0 - cerradero superior art. 1.06141-80-0 	43295, 4D295	1	1	07089	52	0	0
	<ul style="list-style-type: none"> • Cerradero de suelo 	43295, 4D295, 4D395, 4D695	1	1	06142	95	0	0
	<ul style="list-style-type: none"> • Espesores en nylon para perfiles con rotura de puente térmico de apertura externa 	06463.24/25/34/35, 06465.24/25	1	1	06141	79	0	0
	<ul style="list-style-type: none"> • Cerradero inferior en acero inox 	4D395, 4D695	1	1	07072	75	0	0

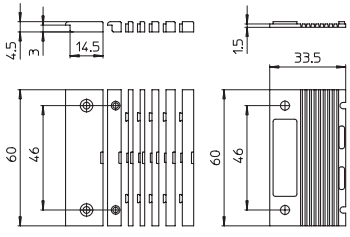
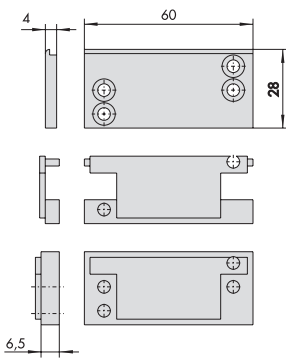
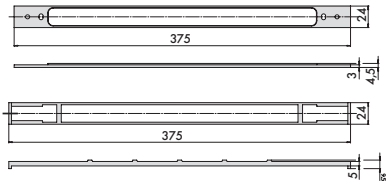
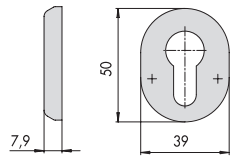
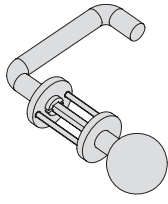
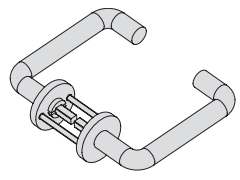
Tipología	Descripción	Para serie/artículo	Uds.	REFERENCIA				
				Tipo	Dim	Mano Dcha.	Mano Izda.	
	<ul style="list-style-type: none"> • Espesores en nylon para perfiles con rotura de puente térmico de apertura externa 	06463.24/25/34/35, 06465.24/25	1	1	06141	89	0	0
	<ul style="list-style-type: none"> • Cerradero superior en nylon negro para cierre de la varilla 	43295	1	1	06141	80	0	0
	<ul style="list-style-type: none"> • Espesor bajo el frente en nylon 	43295	1	1	06141	88	0	0
	<ul style="list-style-type: none"> • Embellecedor oval interno en latón para cilindro europerfil • Acabado: Latonado • Disponible en acabado níquel cromo satinado (Acabado B1), consultar precio 		1	1	06473	20	0	0
	<ul style="list-style-type: none"> • Juego de manilla y pomo en acabado bronce anodizado (cerraduras ExitLock, MyEVO) • Disponible en acabado níquel cromo satinado (Acabado B1) 		1	1	07070	50	0	0
	<ul style="list-style-type: none"> • Juego de manillas en acabado bronce anodizado (cerraduras ExitLock) • Disponible en acabado níquel cromo satinado (Acabado B1) 		1	1	07070	60	0	0



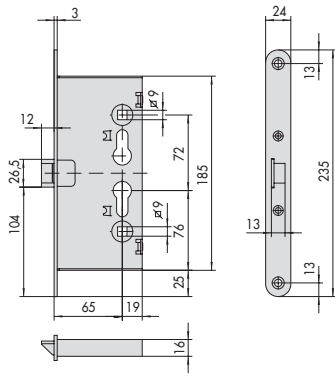

ARTÍCULO
43000.65, 43110.65, 43112.65, 43160.65

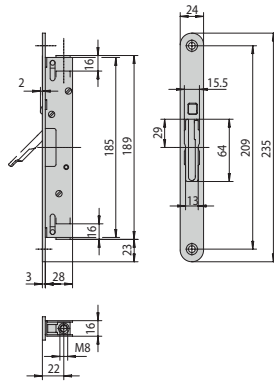

ARTÍCULO
43091

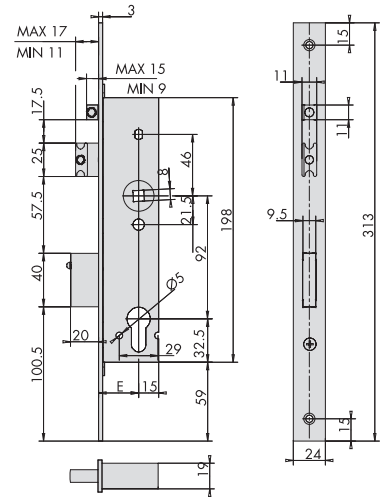

43225, 43235, 43236
E = 30

1

4

7

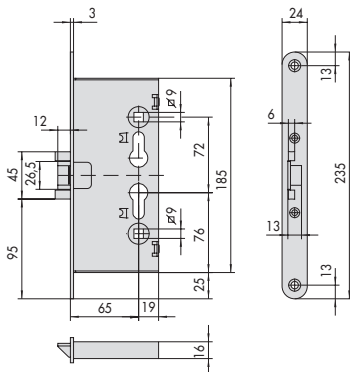

ARTÍCULO
43020.65, 43120.65, 43130.65

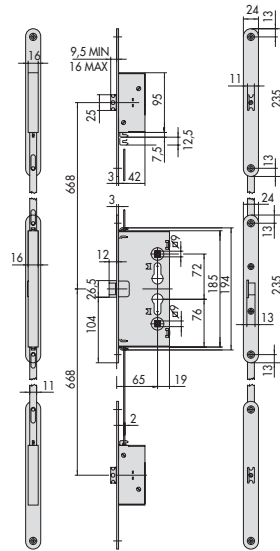

ARTÍCULO
43015.65, 43115.65

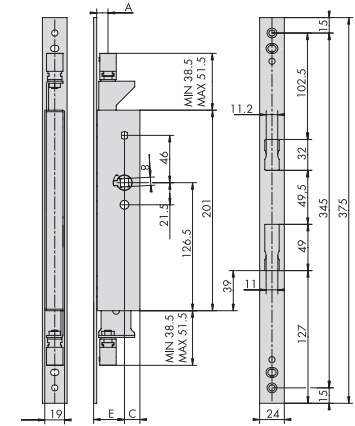

43295

F	A	C
50	11÷29	15
40	21÷39	10
60	41÷59	10
75	56÷74	10

2

5

8

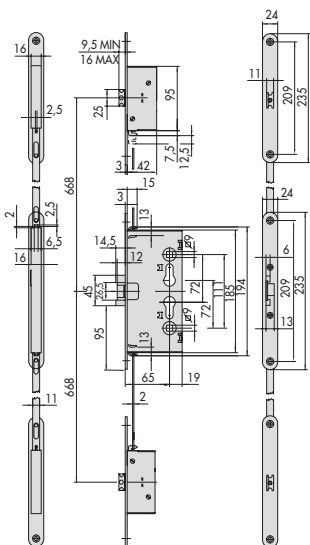

1.43025.65

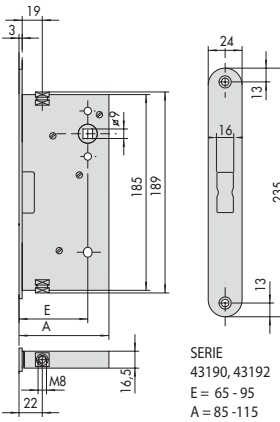

SERIE
43190, 43192
E = 65 - 95
A = 85 - 115

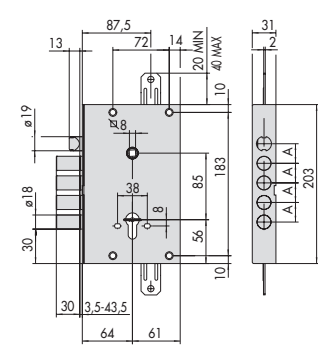

SERIE
56916, 56917

A = 28

3

6

9

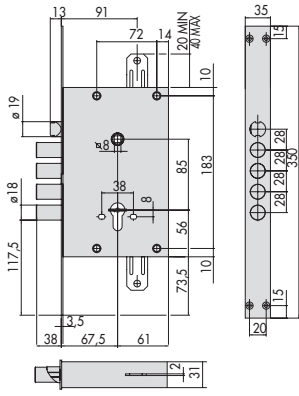

SERIE
56936, 56937

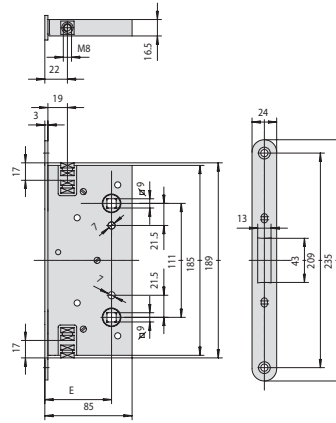

SERIE
43191, 43193
E = 65 - 95

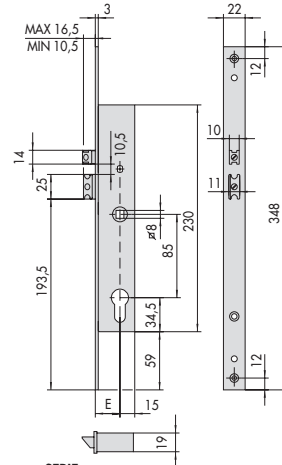

SERIE
16205, 16605
E = 25 - 30 - 35

10

12

13

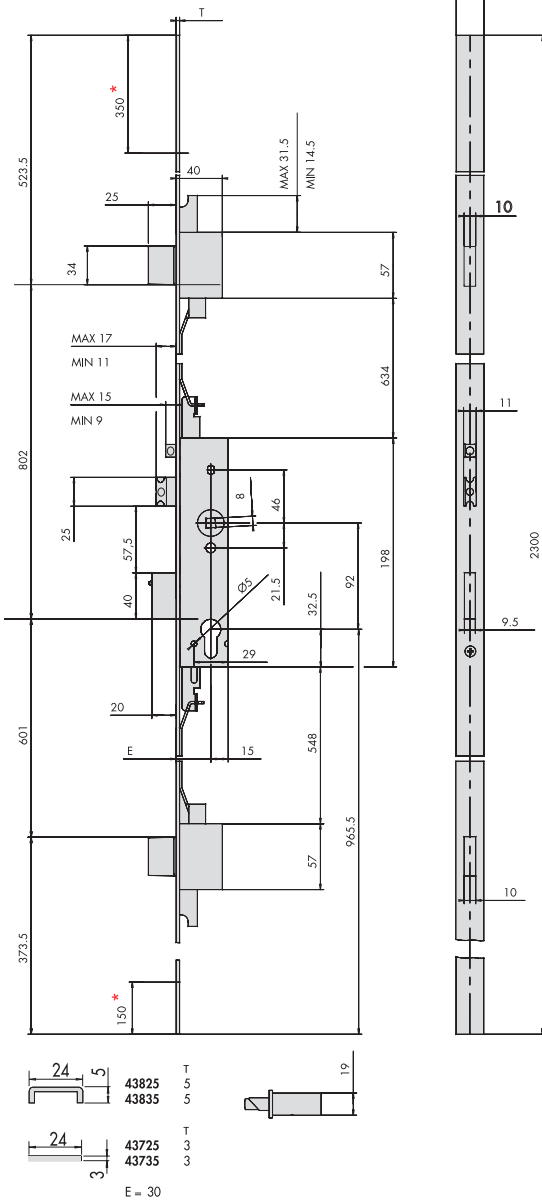

* Rasabilidad [corte máximo del frente superior e inferior]

11

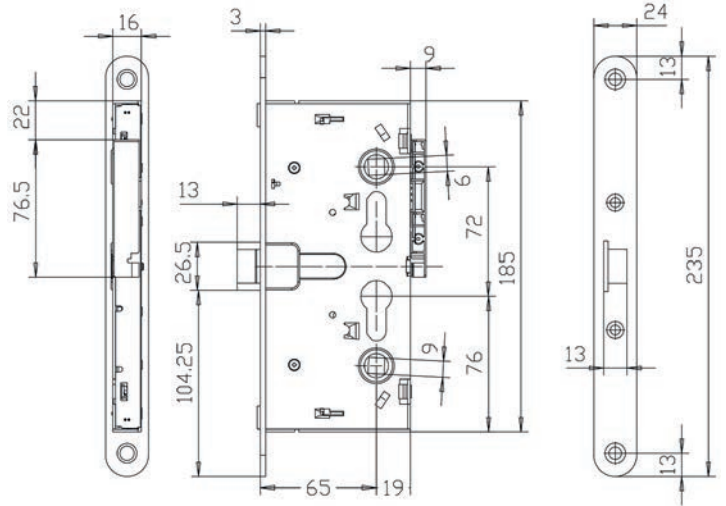

ARTÍCULO
13100.65, 13110.65, 13160.65,
13200.65, 13210.65, 13260.65

14

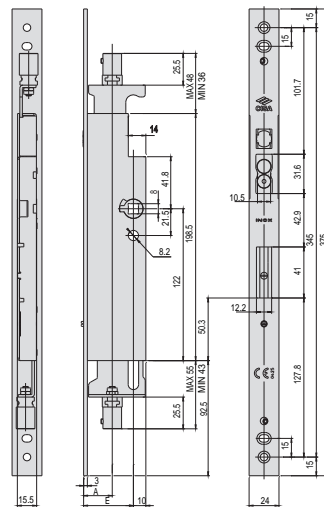

4D295

E A
40 23/42
60 43/62
75 58/77

15

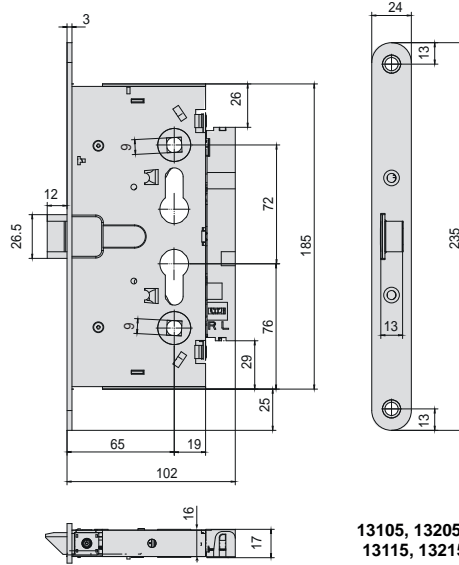
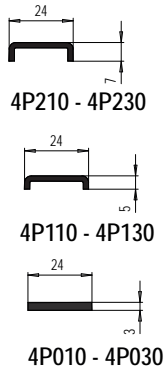
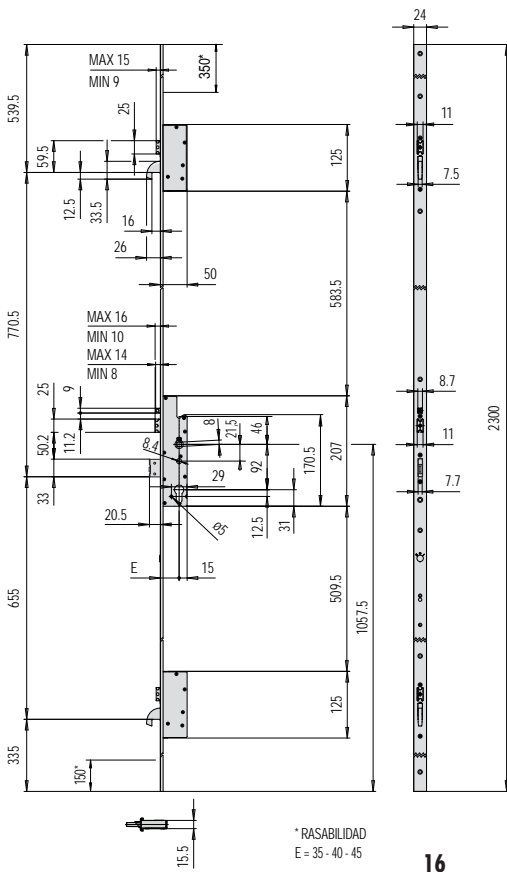

18

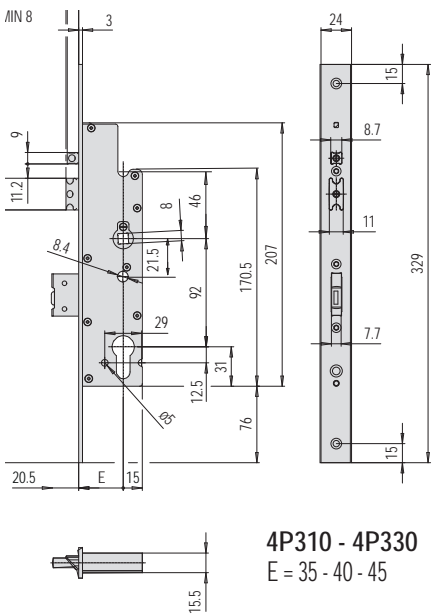

17

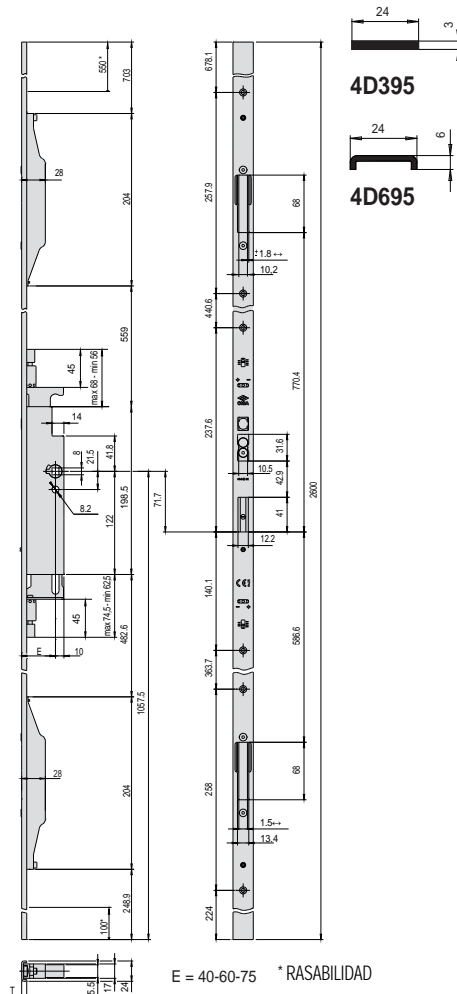

19



Dispositivos
antipánico y
dispositivos de
emergencia



Dispositivos Antipánico Serie eFAST Touch de sobreponer motorizado.....	316
Barra pulsadora POLARIS adaptable a dispositivos antipánico Serie FAST/eFAST Touch	318
Dispositivos Antipánico Serie FAST Touch de sobreponer	319
Dispositivos Antipánico Serie FAST Push de sobreponer	321
Dispositivos Antipánico FAST FLOW de sobreponer	323
Dispositivos Emergencia Serie FAST Push-Pad.....	324
Dispositivos Antipánico Serie PRESTIGE de sobreponer	331
Accionamientos externos adaptables a dispositivos antipánico de sobreponer.....	335
Electromanillas adaptables a dispositivos antipánico de sobreponer	337
Cerraderos regulables adaptables a dispositivos antipánico de sobreponer	338
Cerraderos eléctricos adaptables a dispositivos antipánico	339
Kit glass para montaje de dispositivos antipánico en puertas de vidrio	340
Dispositivos Antipánico Serie eFAST Touch de embutir motorizado.....	344
Dispositivos Antipánico Serie FAST Touch de embutir	347
Dispositivos Antipánico Serie FAST Push de embutir	349
Dispositivos Antipánico Serie PRESTIGE de embutir	350
Dispositivos Antipánico Serie 59600 de embutir	351
Accionamientos externos adaptables a dispositivos antipánico de embutir.....	352
Electromanillas adaptables a dispositivos antipánico de embutir	354
Esquemas dimensionales	355

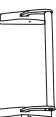



Dispositivos antipánico eFAST

Solución antipánico
motorizada



CISA eFAST la solución antipánico motorizada, más protección para las personas y la actividad.

CISA eFAST protege en **situaciones de emergencia accionando el dispositivo antipánico** y garantiza desde el exterior una **máxima seguridad en el control de accesos**.

Ideal para **puertas antipánico cortafuego** de **edificios públicos, comerciales** y **sanitarios** con notable **afluencia de público**, la función motorizada puede ser adaptada a **sistemas de control de accesos existentes**.

El sistema, altamente flexible, permite la aplicación y **el uso de cualquier credencial** de apertura existente en el mercado.



tarjeta



smartphone



huella dactilar



portero
automático



teclado



mando



cisa.com
allegion.com



ALLEGION™



Dispositivos
antipánico,
versiones de
sobreponer

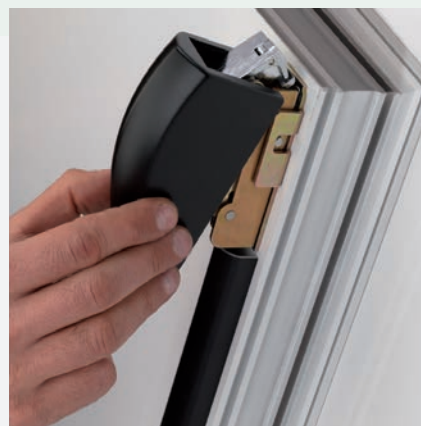

CISA FAST reduce a la mitad los tiempos de instalación

- Instalación rápida sobre placas de prefijación.
- Innovador sistema de montaje y regulación de cierres suplementarios con enganche rápido mediante cable flexible.
- Fijación rápida de los cárteres sin tornillos.





eFAST Touch
motorizado de
sobreponer



Características Técnicas:

- Funcionamiento mecánico y motorizado
- Tensión 12-20V ca y 12-24V cc
- Corriente absorbida, max. 1,5A
- Cáster en aluminio barnizado
- Barra en aluminio barnizado
- Picaporte autobloqueante en aleación de aluminio
- Tratamiento antibacteriano sobre barra pulsadora (excepto PVD inox. satinado)

Dotación:

- Cable de conexión
- Cerraderos
- Tornillos de fijación
- Plantillas de instalación
- Hoja de instrucciones y mantenimiento
- Impresos de Certificados

Bajo pedido:

- Versión cortafuego con picaportes en acero (caract. FR)
- Cierres suplementarios
- Accionamientos externos

Acabados (consultar págs. 329 y 330):

- ESTÁNDAR:
- Cáster negro con barra roja
- BAJO PEDIDO: incremento de precio
- Cáster y barra blanca (Acabado 45)
- Cáster y barra gris (Acabado 97), sin incremento
- Cáster y barra gris inox (acabado B9)
- Cáster y barra con tratamiento PVD inox. satinado (Acabado C2)

Mano:

0= Reversible

Certificaciones:

- Marcado CE
- Certificación voluntaria de calidad P de ICIM según la Norma EN 1125
- Tratamiento antibacteriano según la Norma ISO 22196

Tipología	Descripción	Acabado	L	Uds.	REFERENCIA			
					Tipo	Dim	Acabado	Mano Dcha. Izda.

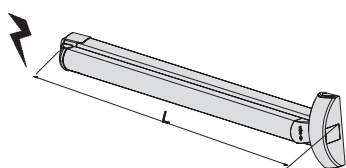

VERSIÓN MODULAR

- Para 1, 2 ó 3 puntos de cierre
- Picaporte con posibilidad de anulación
- Bajo pedido:
 - Cierres suplementarios: 1.07063.61/63/51/53/66
 - Accionamientos externos adaptables:
 - 1.07078.36/38
 - 1.07078.68/69

Estándar	1300	1	1 59851 09	0	0	0
Estándar	1200	1	1 59851 10	0	0	0
Estándar	840	1	1 59851 11	0	0	0
PVD	1200	1	1 59851 10	C2	0	0
PVD	840	1	1 59851 11	C2	0	0

Tipología	Descripción	Acabado	L	Uds.	REFERENCIA					
					Tipo	Dim	Acabado	Mano Dcha.	Mano Izda.	

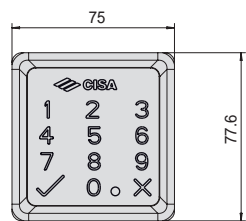

- Teclado (12-24 Vcc)
- Otros acabados:
negro brillo (acab. 00)
cromo satinado (acab. B1)

Cromo satinado

1 1 06525 77 B1 0 0

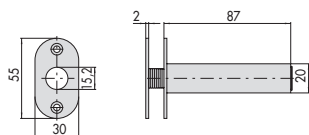

- Pasacables oculto con muelle flexible

6 06515 00 0 0

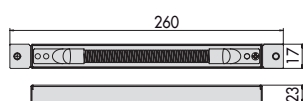

- Pasacables oculto con muelle flexible

6 06515 15 0 0

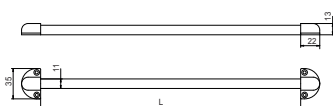

- Pasacables externo con muelle flexible

300 1 1 06515 20 0 0

600 1 1 06515 21 0 0

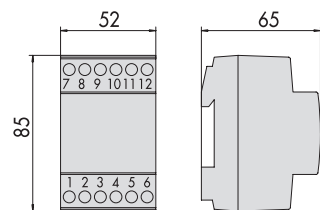

- Transformador 40 VA 12 Vca

1 07060 01 0 0



- Fuente de alimentación con batería para cerradura motorizada (12V CC). Para instalación con conexión eléctrica

1 1 07060 05 0 0





Características Técnicas:

- Barra en aluminio barnizado
- Tensión 12V cc
- Reflectores en ABS
- LED (120 lúmenes)
- Tratamiento antibacteriano (excepto PVD inox. satinado)

Dotación:

- Barra pulsadora
- Luz LED
- Hoja de instrucciones
- Cable de conexión

Acabados (consultar pág. 329):

- ESTÁNDAR:
- Barra negra
- BAJO PEDIDO: incremento de precio
- Barra gris inox (acabado B9)
- Barra con tratamiento PVD inox. satinado (Acabado C2)
- Barra roja (Acabado 41)
- Barra amarilla (Acabado 42)
- Barra verde (Acabado 43)
- Barra blanca (Acabado 45)
- Barra gris (Acabado 97), sin incremento

Mano:

0=Reversible

Certificaciones:

- Tratamiento antibacteriano según la Norma ISO 22196

CISA Polaris



Tipología	Descripción	Acabado	L	Uds.	REFERENCIA				
					Tipo	Dim	Acabado	Espe.	Mano
					Dcha.	Izda.			

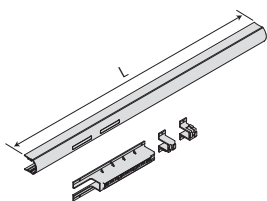

Barra para adaptar al dispositivo

art. 59801/59816/59811/59851/59711/59751

- ACABADO ESTÁNDAR:

Negro

- VARIANTES DE COLOR DE BARRA: incremento de precio

- Roja (Acabado 41)
- Amarilla (Acabado 42)
- Verde (Acabado 43)
- Blanca (Acabado 45)
- Gris inox. (Acabado B9)
- Acero inox satinado PVD (Acabado C2)

- VARIANTES DE COLOR DE BARRA: sin incremento de precio
- Gris (Acabado 97)

- Tratamiento antibacteriano (excepto PVD inox. satinado)

Estándar	1200	1	1 06196	60	0	-	0	0
----------	------	---	---------	----	---	---	---	---



FAST Touch
sobreponer



Características Técnicas:

- Cárter en aluminio barnizado
- Barra en aluminio barnizado
- Picaporte autoblocante en aleación de aluminio
- Tratamiento antibacteriano sobre barra pulsadora (excepto PVD inox. satinado)

Dotación:

- Cerraderos
- Tornillos de fijación
- Plantillas de instalación
- Hoja de instrucciones y mantenimiento
- Impresos de Certificados

Bajo pedido:

- Versión con microinterruptor (caract. LA)
- Versión con cierre de día (caract. FG)
- Versión cortafuego con picaportes en acero (caract. FR)
- Cierres suplementarios
- Accionamientos externos

Acabados (consultar págs. 329 y 330)

- ESTÁNDAR:
- Cárter negro con barra roja
- BAJO PEDIDO: incremento de precio (Sólo disponible en la versión modular 59811)
- Cárter rojo, barra negra (Acabado 41)
- Cárter amarillo, barra negra (Acabado 42)
- Cárter verde, barra negra (Acabado 43)
- Cárter y barra blanca (Acabado 45)
- Cárter y barra gris (Acabado 97), sin incremento
- Cárter y barra negra (Acabado 44)
- Cárter y barra gris inox (acabado B9)
- Cárter y barra con tratamiento PVD inox. satinado (Acabado C2)

Mano:

0= Reversible

Certificaciones:

- Marcado CE
- Certificación voluntaria de calidad P de ICIM según la Norma EN 1125
- Tratamiento antibacteriano según la Norma ISO 22196

Tipología	Descripción	Acabado	L	Uds.	REFERENCIA			
					Tipo	Dim	Acabado	Mano Dcha. Izda.

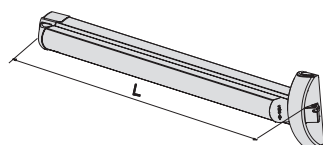

- Cierre lateral autoblocante
- Bajo pedido:
- Accionamientos externos adaptables:
- 1.07078.35/36/38
- 1.07078.68/69

Estándar	1200	1	1 59801	10	0	0	0
Estándar	840	1	1 59801	11	0	0	0

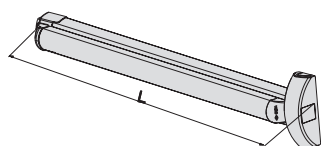

VERSIÓN MODULAR

- Para 1, 2 ó 3 puntos de cierre
- Picaporte con posibilidad de anulación
- Bajo pedido:
- Cierres suplementarios:
- 1.07063.61/63/51/53/66/71
- Accionamientos externos adaptables:
- 1.07078.36/38
- 1.07078.68/69

Estándar	1300	1	1 59811	09	0	0	0
Estándar	1200	1	1 59811	10	0	0	0
Estándar	840	1	1 59811	11	0	0	0
PVD	1200	1	1 59811	10	C2	0	0
PVD	840	1	1 59811	11	C2	0	0

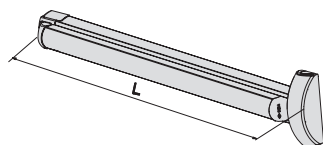

VERSIÓN MODULAR

- Para 2 puntos de cierre
- Bajo pedido:
- Cierres suplementarios:
- 1.07063.61/63/51/53/66/71
- Accionamientos externos adaptables:
- 1.07078.36/38
- 1.07078.68/69

Estándar	1200	1	1 59816	10	0	0	0
Estándar	840	1	1 59816	11	0	0	0



Tipología	Descripción	Acabado	L	Uds.	REFERENCIA					
					Tipo	Dim	Acabado	Espe.	Mano	Dcha. Izda.

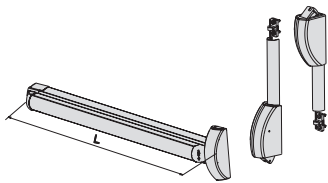

VERSIÓN EN KIT

- Para 2 puntos de cierre
- En dotación:
 - Cierres suplementarios: 1.07063.61.0
- Bajo pedido:
 - Accionamientos externos adaptables:
 - 1.07078.36/38
 - 1.07078.68/69
- Acabado:
 - Cárter negro con barra roja

Estándar	840	1	1 59816	11	UT	0	0
----------	-----	---	---------	----	----	---	---

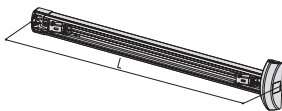

VERSIÓN MODULAR SIN BARRA EN DOTACIÓN

- Para 1, 2 ó 3 puntos de cierre
- Picaporte con posibilidad de anulación
- Bajo pedido:
 - Barra pulsadora art. 1.06196.43/44
 - Cierres suplementarios: 07063.61/51/66/71
 - Accionamientos externos adaptables:
 - 1.07078.27/28
 - 1.07077.46/47/48 (cilindro europerfil)
- ACABADO ESTÁNDAR: Negro

Estándar	1200	1	1 59811	10	0	SB	0	0
Estándar	840	1	1 59811	11	0	SB	0	0

- VARIANTES DE COLOR DE SOPORTE: incremento de precio (consultar pág. 329)
 - Roja (Acabado 41)
 - Amarilla (Acabado 42)
 - Verde (Acabado 43)
 - Blanca (Acabado 45)
- VARIANTES DE COLOR DE SOPORTE: sin incremento de precio
 - Gris (Acabado 97)

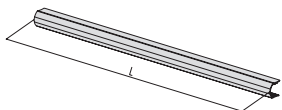

Barra para adaptar al dispositivo art. 1.59811.10/11.0.00.SB

- ACABADO ESTÁNDAR: Negro

Estándar	1200	1	1 06196	43	0	-	0	0
Estándar	840	1	1 06196	44	0	-	0	0

- VARIANTES DE COLOR DE BARRA: incremento de precio (consultar pág. 329)
 - Anodizada aluminio satinado (Acabado 62)
 - Anodizada bronce (Acabado 64)
 - Latonada (Acabado A1)
 - Acero inox satinado PVD (Acabado C2)
- VARIANTES DE COLOR DE BARRA: sin incremento de precio
 - Roja (Acabado 41)
 - Amarilla (Acabado 42)
 - Verde (Acabado 43)
 - Blanca (Acabado 45)
 - Gris (Acabado 97)
- Tratamiento antibacteriano (excepto PVD inox. satinado)



Características Técnicas:

- Cártel en aluminio barnizado
- Picaporte autoblocante en aleación de aluminio
- Tratamiento antibacteriano sobre barra de apoyo (excepto acero inox.)

Dotación:

- Cerraderos
- Tornillos de fijación
- Plantillas de instalación
- Hoja de instrucciones y mantenimiento
- Impresos de Certificados

Bajo pedido:

- Barra de apoyo serie 07007
- Versión con microinterruptor (caract. LA)
- Versión con cierre de día (caract. FG)
- Versión cortafuego con picaportes en acero (caract. FR)
- Cierres suplementarios
- Accionamientos externos

Mano:

0= Reversible

Acabados (consultar págs. 329 y 330):

- ESTÁNDAR:
- Cártel negro, barra roja
- BAJO PEDIDO: incremento de precio (Sólo disponible en la versión modular 59011)
- Cártel rojo (Acabado 41)
- Cártel amarillo (Acabado 42)
- Cártel verde (Acabado 43)
- Cártel blanco (Acabado 45)
- Cártel gris (Acabado 97), sin incremento
- Cártel gris inox (Acabado B9)
- Barra verde (Acabado 43)
- Barra blanca (Acabado 45)
- Barra gris (Acabado 97), sin incremento
- Barra negra (Acabado 44)
- Barra amarilla (Acabado 42)
- Barra gris inox (Acabado B9)
- Cártel, levas y picaporte con tratamiento PVD inox. satinado (Acabado C2) y barra inox.

Certificaciones:

- Marcado CE
- Certificación voluntaria de calidad P de ICIM según la Norma EN 1125
- Tratamiento antibacteriano según la Norma ISO 22196



FAST Push
sobreponer



Tipología	Descripción	Acabado	Uds.	REFERENCIA			
				Tipo	Dim	Acabado	Mano Dcha. Izda.

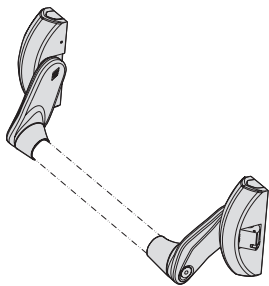

- Cierre lateral autoblocante
- Bajo pedido:
 - Barra de apoyo art. 1.07007.13/14/15/60/61/62
 - Accionamientos externos adaptables:
 - 1.07078.35/36/38
 - 1.07078.68/69

Estándar	1	1 59001	10	0	0	0
----------	---	---------	----	---	---	---

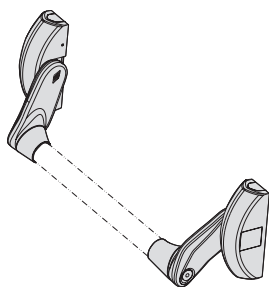

VERSIÓN MODULAR

- Para 1, 2 ó 3 puntos de cierre
- Picaporte con posibilidad de anulación
- Bajo pedido:
 - Barra de apoyo art. 1.07007.13/14/15/60/61/62
 - Cierres suplementarios: 1.07063.61/63/51/53/66/71
 - Accionamientos externos adaptables:
 - 1.07078.36/38
 - 1.07078.68/69

Estándar	1	1 59011	10	0	0	0
----------	---	---------	----	---	---	---

PVD	1	1 59011	10	C2	0	0
-----	---	---------	----	----	---	---

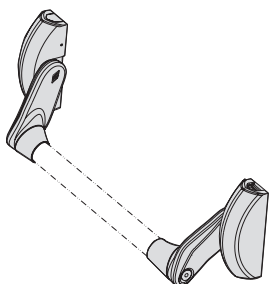

VERSIÓN MODULAR

- Para 2 puntos de cierre
- Bajo pedido:
 - Barra de apoyo art. 1.07007.13/14/15/60/61/62
 - Cierres suplementarios: 1.07063.61/63/51/53/66/71
 - Accionamientos externos adaptables:
 - 1.07078.36/38
 - 1.07078.68/69

Estándar	1	1 59016	10	0	0	0
----------	---	---------	----	---	---	---

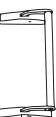

Tipología	Descripción	Acabado	Uds.	REFERENCIA					
				Tipo	Dim	Acabado	Espe.	Mano	Dcha. Izda.

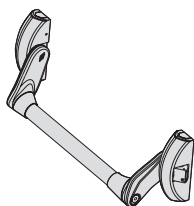

VERSIÓN EN KIT

- Cierre lateral autobloqueante
- En dotación:
 - Barra de apoyo art. 1.07007.13.0
- Bajo pedido:
 - Accionamientos externos adaptables:
 - 1.07078.35/36/38
 - 1.07078.68/69
- Acabado:
 - Cárter negro con barra roja

Estándar	1	1 59001	10	UT	0	0
----------	---	---------	----	----	---	---

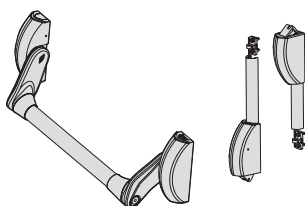

VERSIÓN EN KIT

- Para 2 puntos de cierre
- En dotación:
 - Barra de apoyo art. 1.07007.13.0
 - Cierres suplementarios: 1.07063.61.0
- Bajo pedido:
 - Accionamientos externos adaptables:
 - 1.07078.36/38
 - 1.07078.68/69
- Acabado:
 - Cárter negro con barra roja

Estándar	1	1 59016	10	UT	0	0
----------	---	---------	----	----	---	---



Características Técnicas:

- Sistema de bloqueo de los picaportes patentado
- Cárter en aluminio barnizado
- Picaporte autobloqueante en aleación de aluminio
- Tratamiento antibacteriano sobre barra de apoyo (excepto acero inox.)

Dotación:

- Dispositivo antipánico
- Kit de cierres suplementarios
- Cerraderos
- Tornillos de fijación
- Plantillas de instalación
- Hoja de instrucciones y mantenimiento
- Impresos de Certificados

Bajo pedido:

- Barra de apoyo serie 07007
- Accionamientos externos

Mano:

0= Reversible

Acabados (consultar págs. 329 y 330):

- ESTÁNDAR:
- Cárter negro, barra roja
- BAJO PEDIDO: incremento de precio
- Cárter blanco (Acabado 45)
- Cárter gris (Acabado 97), sin incremento
- Cárter gris inox (Acabado B9)
- Barra verde (Acabado 43)
- Barra blanca (Acabado 45)
- Barra gris (Acabado 97), sin incremento
- Barra negra (Acabado 44)
- Barra amarilla (Acabado 42)
- Barra gris inox (Acabado B9)
- Cárter, levas y picaporte con tratamiento PVD inox. satinado (Acabado C2) y barra inox.

Certificaciones:

- Marcado CE
- Certificación voluntaria de calidad P de ICIM y según la Norma EN 1125
- Tratamiento antibacteriano según la Norma ISO 22196

FAST Flow
sobreponer



Tipología	Descripción	Acabado	Uds.	REFERENCIA					
				Tipo	Dim	Acabado	Mano		
				Dcha.	Izda.				

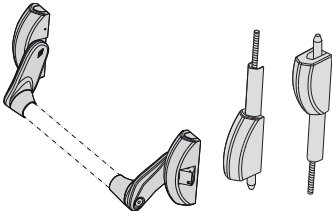

VERSIÓN MODULAR

- Para 2 ó 3 puntos de cierre
- Dispositivo antipánico versión modular con cierres alto/bajo y varillas
- Picaporte con posibilidad de anulación
- Bajo pedido:
 - Barra de apoyo art. 1.07007.13/14/15/60/61/62
 - Accionamientos externos adaptables:
 - 1.07078.36/38
 - 1.07078.68/69

Estándar	1	1 59014	10	0	0	0		
PVD	1	1 59014	10	C2	0	0		

El sistema de cierre alto/bajo NO es compatible con el dispositivo antipánico FAST Push estándar, utilizar exclusivamente el dispositivo antipánico incluido en el kit.

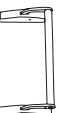



Características Técnicas:

- Cáter en aluminio barnizado
- Picaporte autoblocante en aleación de aluminio

Dotación:

- Cerraderos
- Tornillos de fijación
- Plantillas de instalación
- Hoja de instrucciones y mantenimiento
- Impreso de Certificado

Bajo pedido:

- Versión cortafuego con picaportes en acero (caract. FR)
- Cierres suplementarios
- Accionamientos externos

Acabados (consultar págs. 329 y 330):

- ESTÁNDAR:
- Cáter negro
- BAJO PEDIDO: incremento de precio **(Sólo disponible en la versión modular 59061)**
- Cáter rojo (Acabado 41)
- Cáter amarillo (Acabado 42)
- Cáter verde (Acabado 43)
- Cáter blanco (Acabado 45)
- Cáter gris (Acabado 97), sin incremento
- Cáter gris inox (Acabado B9)
- Cáter, pulsador y picaporte con tratamiento PVD inox. satinado (Acabado C2)

Mano:

0= Reversible

Certificaciones:

- Marcado CE
- Certificación voluntaria ICIM según la Norma EN 179

FAST Push-Pad

Tipología	Descripción	Acabado	Uds.	REFERENCIA				
				Tipo	Dim	Acabado	Mano Dcha.	Izda.
	<ul style="list-style-type: none"> • Cierre lateral autoblocante • Bajo pedido: <ul style="list-style-type: none"> • Accionamientos externos adaptables: <ul style="list-style-type: none"> - 1.07078.35/36/38 - 1.07078.68/69 	Estándar	1	1 59051	10	0	0	0
	<p>VERSIÓN MODULAR</p> <ul style="list-style-type: none"> • Para 1, 2 ó 3 puntos de cierre • Picaporte con posibilidad de anulación • Bajo pedido: <ul style="list-style-type: none"> • Cierres suplementarios: 1.07063.61/63/51/53/66/71 • Accionamientos externos adaptables: <ul style="list-style-type: none"> - 1.07078.36/38 - 1.07078.68/69 	Estándar	1	1 59061	10	0	0	0
		PVD	1	1 59061	10	C2	0	0
	<p>VERSIÓN MODULAR</p> <ul style="list-style-type: none"> • Para 2 puntos de cierre • Bajo pedido: <ul style="list-style-type: none"> • Cierres suplementarios: 1.07063.61/63/51/53/66/71 • Accionamientos externos adaptables: <ul style="list-style-type: none"> - 1.07078.36/38 - 1.07078.68/69 	Estándar	1	1 59066	10	0	0	0



Características Técnicas:

- Cárter en aluminio barnizado
- Picaportes y pestillos en aleación de aluminio
- Adaptables a dispositivos antipánico 59011, 59016, 59811, 59816, 59061, 59066, 59851

Dotación:

- Cerraderos
- Juego de tubos (1.242x1.001 mm.)
- Tornillos de fijación
- Plantillas de instalación
- Hoja de instrucciones

Bajo pedido:

- Versión cortafuego con picaportes en acero (caract. FR) para artículos 07063.51/61/66/26

Acabados (consultar pág. 329):

- ESTÁNDAR:
- Negro
- BAJO PEDIDO: incremento de precio
- Rojo (Acabado 41)
- Amarillo (Acabado 42)
- Verde (Acabado 43)
- Blanco (Acabado 45)
- Gris (Acabado 97), sin incremento
- Gris inox (Acabado B9)
- Tratamiento PVD inox. satinado (Acabado C2)

Mano:



- 0= Reversible
- 1= Derecha
- 2= Izquierda

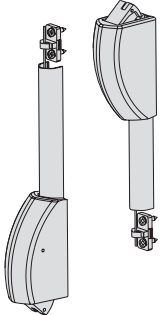
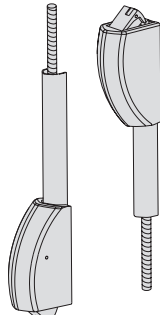
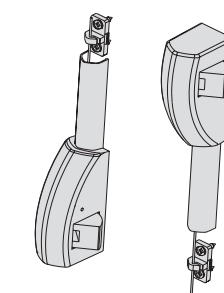

Certificaciones:

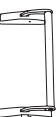
- Mercado CE
- Certificación voluntaria de calidad P de ICIM según la Norma EN 1125

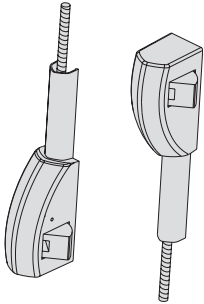
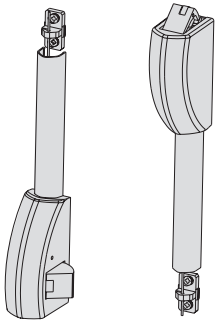
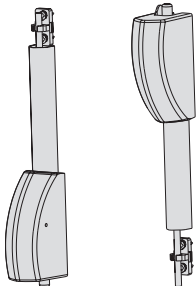
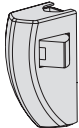
Tipología	Descripción	Acabado	Uds.	REFERENCIA					
				Tipo	Dim	Acabado	Mano		
							Dcha.	Izda.	
	• Pareja de picaportes autoblocantes para cierres alto-bajo L=1240x1000 mm.	Estándar	1	1 07063	61	0	0	0	
		PVD	1	1 07063	61	C2	0	0	
	• Pareja de picaportes autoblocantes para cierres alto-bajo L=1240x1000 mm. Instalación mediante varillas roscadas	Estándar	1	1 07063	63	0	0	0	
		PVD	1	1 07063	63	C2	0	0	
	• Pareja de picaportes para cierres laterales L=1240x1000 mm.	Estándar	1	1 07063	51	0	0	0	
		PVD	1	1 07063	51	C2	0	0	

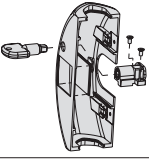
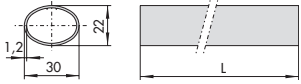

Tipología	Descripción	Acabado	Uds.	REFERENCIA				
				Tipo	Dim	Acabado	Mano Dcha.	Mano Izda.
	<ul style="list-style-type: none"> • Pareja de picaportes para cierres laterales L=1240x1000 mm. Instalación mediante varillas roscadas 	Estándar	1	1 07063	53	0	0	0
		PVD	1	1 07063	53	C2	0	0
	<ul style="list-style-type: none"> • Pareja de picaportes para cierres mixtos: alto superior y lateral inferior L=1240x1000 mm. 	Estándar	1	1 07063	66	0	1	2
		PVD	1	1 07063	66	C2	1	2
	<ul style="list-style-type: none"> • Pareja de pestillos para cierres alto-bajo para puerta de vaivén (no apto para 59851) VERSIÓN CORTAFUEGO 	Estándar	1	1 07063	71	0	0	0
		PVD	1	1 07063	71	C2	0	0
	<ul style="list-style-type: none"> • Picaporte lateral para cierre suplementario 	Estándar	1	1 07063	26	0	1	2
		PVD	1	1 07063	26	C2	1	2
	<ul style="list-style-type: none"> • Kit alargador de tubos L=2.250 mm. • Adaptable a art. 1.07063.51/61/66 	Estándar	1	1 07064	51	0	0	0
		PVD	1	1 07064	51	C2	0	0
	<ul style="list-style-type: none"> • Kit alargador de tubos L=2.250 mm. • Adaptable a art. 1.07063.53/63/71 	Estándar	1	1 07064	71	0	0	0
		PVD	1	1 07064	71	C2	0	0

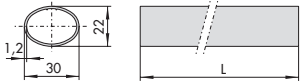
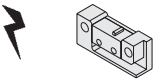
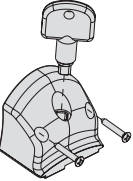
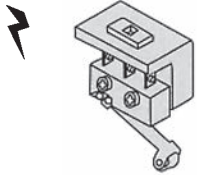
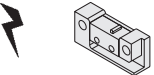
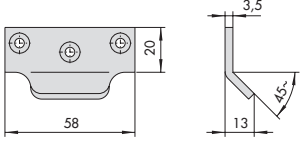
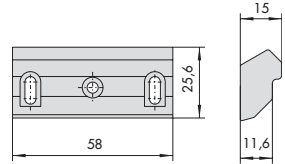
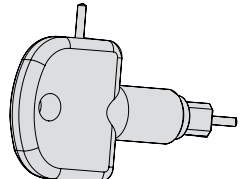
Tipología	Descripción	Acabado	Para serie/artículo	REFERENCIA		Mano				
				L	Uds.	Tipo	Dim	Dcha.	Izda.	
	• Dispositivo para cierre de día	Estándar	Fast Push	-	1	1 07165	51	0	0	
		PVD	sobreponer	-	1	1 07165	51C2	0	0	
	• Barra de apoyo roja			Fast Push	900	1	1 07007	13	0	0
					1200	1	1 07007	14	0	0
					1500	1	1 07007	15	0	0
	• Barra de apoyo inox			Fast Push	900	1	1 07007	60	0	0
					1200	1	1 07007	61	0	0
					1500	1	1 07007	62	0	0
	• Microinterruptor		Fast Push	-	1	06195	06	0	0	
	• Dispositivo para cierre de día		Fast Touch	-	1	1 07165	50	0	0	
	• Microinterruptor		Fast Touch	-	1	06195	05	0	0	
	• Microinterruptor		Fast Push embutir	-	1	1 06195	09	0	0	
	• Cerradero lateral o superior Acero barnizado negro Espesores 2x1,5 mm.		59647 07063.53/63.0	-	1	1 07072	11	0	0	
	• Cerradero lateral para perfil metálico Barnizado negro		Fast Push y Touch	-	1	1 07072	14	0	0	
	• Accesorio desmontaje cárter		Fast Push y Touch	-	1	1 06198	75	0	0	

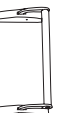

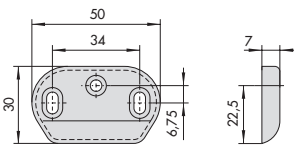
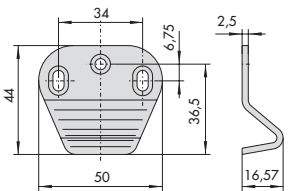
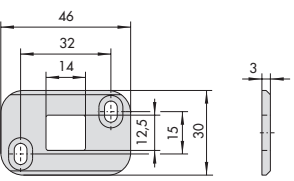
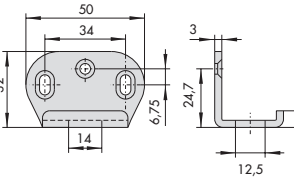
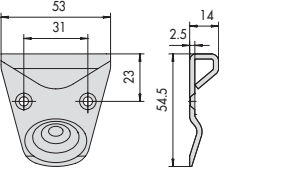
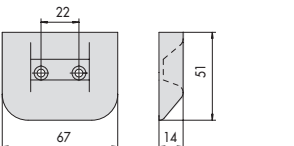
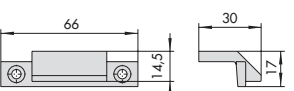
Tipología	Descripción	Acabado	Para serie/artículo	 Uds.	REFERENCIA			
					Tipo	Dim	Mano Dcha.	Mano Izda.
	<ul style="list-style-type: none"> Cerradero lateral o superior Acero barnizado negro Espesores 		Fast Push y Touch, Prestige	1	1 07072	20	0	0
	<ul style="list-style-type: none"> Cerradero lateral o superior Acero inox Espesores 		Fast Push y Touch, Prestige	1	1 07072	70	0	0
	<ul style="list-style-type: none"> Cerradero angular Acero barnizado negro 		Fast Push y Touch, Prestige	1	1 07072	21	0	0
	<ul style="list-style-type: none"> Cerradero angular Acero Inox 		Fast Push y Touch, Prestige	1	1 07072	71	0	0
	<ul style="list-style-type: none"> Cerradero superior e inferior bulones Acero barnizado negro 	07063.40/71		1	1 07072	25	0	0
	<ul style="list-style-type: none"> Cerradero superior e inferior bulones Acero inox 	07063.41/71		1	1 07072	75	0	0
	<ul style="list-style-type: none"> Cerradero angular superior e inferior bulones Acero barnizado negro 	07063.40/71		1	1 07072	26	0	0
	<ul style="list-style-type: none"> Cerradero angular superior e inferior bulones Acero inox 	07063.41/71		1	1 07072	76	0	0
	<ul style="list-style-type: none"> Cerradero de suelo Acero barnizado negro 	07063.30/61		1	1 07072	27	0	0
	<ul style="list-style-type: none"> Cerradero de suelo Acero inox 	07063.31/61		1	1 07072	77	0	0
	<ul style="list-style-type: none"> Cerradero de suelo Acero barnizado negro 	07063.30/61		1	1 07072	28	0	0
	<ul style="list-style-type: none"> Cerradero de suelo Acero inox 	07063.31/61		1	1 07072	78	0	0
	<ul style="list-style-type: none"> Cerradero lateral o superior para perfil de PVC Nylon negro 		Prestige	1	1 07072	30	0	0

Descripción

Dispositivos Antipánico FAST Touch art. 1.59811-10/11-0, 1.59851-10/11-0, 1.59711-00/01/10/11

- Cártel rojo	Barra negra	Acabado 41
- Cártel amarillo	Barra negra	Acabado 42
- Cártel verde	Barra negra	Acabado 43
- Cártel negro	Barra negra	Acabado 44
- Cártel blanco	Barra blanca	Acabado 45
- Cártel gris	Barra gris	Acabado 97 (sin incremento de precio)
- Cártel gris inox	Barra gris inox	Acabado B9 (consultar gama disponible)

Dispositivos Antipánico FAST Touch sin barra pulsadora en dotación art. 1.59811-10/11-0-00-SB, 1.59711-00/01/10/11-0-00-SB

- Cártel rojo	Acabado 41
- Cártel amarillo	Acabado 42
- Cártel verde	Acabado 43
- Cártel blanco	Acabado 45
- Cártel gris	Acabado 97 (sin incremento de precio)

Variantes de color barra pulsadora POLARIS art. 1.06196.60.0 (importe total barra pulsadora 1.200 mm.)

- Gris inox.	Acabado B9
- Rojo	Acabado 41
- Amarillo	Acabado 42
- Verde	Acabado 43
- Negro	Acabado 00
- Blanco	Acabado 45
- Gris	Acabado 97
- Acero inox satinado PVD	Acabado C2

Variantes de color barra art. 1.06196.43.0 (importe total barra pulsadora 1.200 mm.)

- Anodizado aluminio satinado	Acabado 62
- Anodizado bronce	Acabado 64
- Latonada	Acabado A1
- Rojo	Acabado 41
- Amarillo	Acabado 42
- Verde	Acabado 43
- Negro	Acabado 00
- Blanco	Acabado 45
- Gris	Acabado 97
- Acero inox satinado PVD	Acabado C2

Variantes de color barra art. 1.06196.44.0 (importe total barra pulsadora 840 mm.)

- Anodizado aluminio satinado	Acabado 62
- Anodizado bronce	Acabado 64
- Latonada	Acabado A1
- Rojo	Acabado 41
- Amarillo	Acabado 42
- Verde	Acabado 43
- Negro	Acabado 00
- Blanco	Acabado 45
- Gris	Acabado 97
- Acero inox satinado PVD	Acabado C2

Dispositivos Antipánico FAST Push, FAST Push-pad serie 59011, 59061, 59607, 59617

- Rojo	Acabado 41
- Amarillo	Acabado 42
- Verde	Acabado 43
- Blanco	Acabado 45
- Gris	Acabado 97 (sin incremento de precio)
- Gris inox	Acabado B9 (consultar gama disponible)

Dispositivos Antipánico FAST FLOW, serie 59014

- Blanco	Acabado 45
- Gris	Acabado 97 (sin incremento de precio)
- Gris inox	Acabado B9

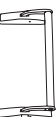

Descripción

Cierres suplementarios y accesorios para Dispositivos Antipánico FAST

- Rojo Acabado 41
- Amarillo Acabado 42
- Verde Acabado 43
- Blanco Acabado 45
- Gris Acabado 97 (sin incremento de precio)
- Gris inox Acabado B9 (consultar gama disponible)

- Cierres suplementarios art. 1.07063-26/51/53/61/63/66/71.0
- Placas internas art. 1.07076.70/71.0 y 1.07176.61/62/63/66.0
- Kit alargador de tubos art. 1.07064.51/71.0
- Dispositivo cierre de día art. 1.07165.51.0
- Barra de apoyo art. 1.07007.13/14/15.0
- Accionamientos externos serie 07078

Dispositivos Antipánico FAST con dotaciones especiales

- Versión cortafuego con picaportes en acero para art. 59011, 59811, 59851, 59061 (caract. FR).....
- Versión cortafuego para art. 59016, 59816, 59066 (caract. FR) (sin incremento de precio)
- Versión cortafuego con picaportes en acero para art. 1.07063.51/53/61/63/66 (caract.FR).....
- Versión cortafuego con picaporte en acero para art. 1.07063.26 (caract.FR).....
- Versión con cierre de día para art. 59011, 59811 (caract. FG)
- Versión con microinterruptor para art. 59011, 59607, 59617, 59811, 59851, 59711 (caract. LA)

Referencias códigos acabados RAL

- Rojo Acabado 41 (ral 3000)
- Amarillo Acabado 42 (ral 1004)
- Verde Acabado 43 (ral 6001)
- Blanco Acabado 45 (ral 9010)
- Gris Acabado 97 (ral 9006)



Características Técnicas:

- Cárter en acero barnizado negro o en acero inox. AISI 304
- Picaporte autobloqueante en aleación de aluminio cromado o con tratamiento PVD en la versión inox.
- Tratamiento antibacteriano sobre barra de apoyo (excepto acero inox.)

Dotación:

- Cerraderos
- Tornillos de fijación
- Plantillas de instalación
- Hoja de instrucciones y mantenimiento
- Impresos de Certificados

Bajo pedido:

- Barra de apoyo serie 07007
- Cierres suplementarios
- Accionamientos externos
- Versión con microinterruptor (caract. LA)
- Versión cortafuego (caract. FR)

Acabados:

- ESTÁNDAR:
- Cárter negro o acero inox.
- BAJO PEDIDO:
- Cárter gris (Acabado 97 mismo precio)
- Consultar otros acabados disponibles

Mano:

0= Reversible

Certificaciones:

- Marcado CE
- Certificación voluntaria ICIM según la norma EN 1125

CISA Prestige

CISA Prestige INOX

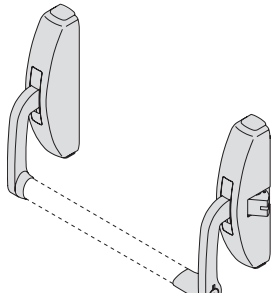
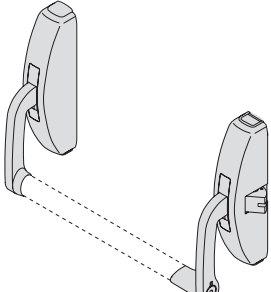
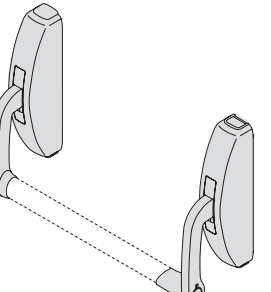
Tipología	Descripción	Acabado	Uds.	REFERENCIA			
				Tipo	Dim	Mano Dcha.	Izda.
 <ul style="list-style-type: none"> • Cierre lateral autobloqueante • Bajo pedido: <ul style="list-style-type: none"> • Barra de apoyo art. 1.07007.13/14/15/60/61/62 • Accionamientos externos adaptables: <ul style="list-style-type: none"> - 1.07078.65/68/69 	Acero barnizado	1	1 59301	10	0	0	
	Acero inox	1	1 59351	10	0	0	
 <p>VERSIÓN MODULAR</p> <ul style="list-style-type: none"> • Para 1, 2 ó 3 puntos de cierre • Picaporte con posibilidad de anulación • Bajo pedido: <ul style="list-style-type: none"> • Barra de apoyo art. 1.07007.13/14/15/60/61/62 • Cierres suplementarios: <ul style="list-style-type: none"> 1.07063.20/21/30/31/35/36/40/41 • Accionamientos externos adaptables: <ul style="list-style-type: none"> - 1.07078.68/69 	Acero barnizado	1	1 59311	10	0	0	
	Acero inox	1	1 59361	10	0	0	
 <p>VERSIÓN MODULAR</p> <ul style="list-style-type: none"> • Para 2 puntos de cierre • Bajo pedido: <ul style="list-style-type: none"> • Barra de apoyo art. 1.07007.13/14/15/60/61/62 • Cierres suplementarios: <ul style="list-style-type: none"> 1.07063.20/21/30/31/35/36/40/41 • Accionamientos externos adaptables: <ul style="list-style-type: none"> - 1.07078.68/69 	Acero barnizado	1	1 59316	10	0	0	
	Acero inox	1	1 59366	10	0	0	





Características Técnicas:

- Cárter en acero barnizado negro o acero inox
- Picaportes y pestillos en aleación de aluminio cromados o con tratamiento PVD en la versión inox.
- Adaptables a dispositivos antipánico 59311, 59316, 59361 y 59366

Dotación:

- Cerraderos
- Tornillos de fijación
- Plantillas de instalación
- Hoja de instrucciones

Bajo pedido:

- Juego de tubos en negro ref. 1.07081.06 o en inox ref. 1.07081.61 (1.200 x 1.010 mm.)
- Versión cortafuego con picaportes en acero (caract. FR) para artículos 1.07063.20/21/30/31/35/36/40/41

Acabados:

- ESTÁNDAR: Negro o inox.
- BAJO PEDIDO: Gris (Acabado 97 mismo precio)

Mano:

- 0= Reversible
- 1= Derecha
- 2= Izquierda

Certificaciones:

- Marcado CE
- Certificación voluntaria ICIM según la norma EN 1125

Tipología	Descripción	Acabado	Uds.	REFERENCIA			
				Tipo	Dim	Mano Dcha. Izda.	
	• Pareja de picaportes para cierres laterales	Acero barnizado	1	1 07063 20	0	0	
		Acero inox	1	1 07063 21	0	0	
	• Pareja de picaportes autoblocantes para cierres alto-bajo	Acero barnizado	1	1 07063 30	0	0	
		Acero inox	1	1 07063 31	0	0	
	• Pareja de picaportes para cierres mixtos: superior autoblocante y lateral inferior	Acero barnizado	1	1 07063 35	-	2	
		Acero inox	1	1 07063 36	1	2	
	• Pareja de pestillos para cierres alto-bajo para puerta de vaivén	Acero barnizado	1	1 07063 40	0	0	
		Acero inox	1	1 07063 41	0	0	

Tipología	Descripción	Acabado	L	Uds.	REFERENCIA			
					Tipo	Dim	Mano Dcha.	Mano Izda.
	<ul style="list-style-type: none"> • Barra de apoyo inox 		900	1	1 07007	60	0	0
			1200	1	1 07007	61	0	0
			1500	1	1 07007	62	0	0
	<ul style="list-style-type: none"> • Juego de tubos alto-bajo en acero • Para adaptar a cierres suplementarios ref. 07063.20/30/35/40/21/31/36/41 	Acero barnizado	-	1	1 07081	06	0	0
		Acero inox	-	1	1 07081	61	0	0
	<ul style="list-style-type: none"> • Kit alargador de tubos 	Acero barnizado	-	1	1 07064	60	0	0
		Acero inox	-	1	1 07064	61	0	0
	<ul style="list-style-type: none"> • Dispositivo para cierre de día 		-	1	07065	52	0	0
	<ul style="list-style-type: none"> • Microinterruptor 		-	1	06195	07	0	0
	<ul style="list-style-type: none"> • Adaptador para cilindro exterior redondo 		-	1	07165	21	0	0

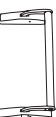

Cierres suplementarios y accesorios para Dispositivos Antipánico PRESTIGE
- Gris Acabado 97 (sin incremento de precio)

Dispositivos Antipánico PRESTIGE con dotaciones especiales

- Versión cortafuego con picaportes en acero para art. 59301, 59351, 59311, 59361 (caract. FR).....
- Versión cortafuego para art. 59316, 59366 (caract. FR).....
- Versión cortafuego con picaportes en acero para art. 1.07063.20/21/30/31/35/36 (caract.FR).....
- Versión con microinterruptor (caract. LA).....

Referencias códigos acabados RAL

- Gris Acabado 97 (ral 9006)



**CISA
FAST
PUSH**
ANTIBACTERIAL
PROTECTION

Características Técnicas:

- Aluminio de preso-fusión (zamak)

Dotación:

- Tornillos de fijación
- Medio cilindro 30x10 mm. niquelado
- Instrucciones de montaje
- Nueca para el alojamiento del cuadradillo

Mano:

0= Reversible

Acabados (consultar pág. 329):

- ESTÁNDAR:
- Negro
- BAJO PEDIDO: incremento de precio
- Blanco (Acabado 45)
- Gris (Acabado 97), sin incremento
- Gris inox (Acabado B9)
- Tratamiento PVD inox. satinado (Acabado C2)

Certificaciones:

- Tratamiento antibacteriano según la Norma ISO 22196

Tipología	Descripción	Acabado	Uds.	REFERENCIA					
				Tipo	Dim	Acabado	Mano Dcha.	lza.	
	<ul style="list-style-type: none"> • Pomo fijo, distancia entre ejes 43 mm. • La llave acciona el picaporte del antipánico • Sólo para antipánicos de un punto de cierre 	Estándar	1	1 07078	35	0	0	0	
		PVD	1	1 07078	35	C2	0	0	
	<ul style="list-style-type: none"> • Placa con manilla rebajada • Manilla condensable con llave • Extracción de la llave sólo con el accionamiento bloqueado (opcional) 	Estándar	1	1 07078	36	0	0	0	
		PVD	1	1 07078	36	C2	0	0	
	<ul style="list-style-type: none"> • Placa con manilla • Manilla condensable con llave • Extracción de la llave sólo con el accionamiento bloqueado (opcional) 	Estándar	1	1 07078	38	0	0	0	
		PVD	1	1 07078	38	C2	0	0	
	<ul style="list-style-type: none"> • Nueca y adaptador para instalación de cilindro redondo con lengüeta 		1	1 06198	70	0	0	0	
	<ul style="list-style-type: none"> • Kit alargador • Para versiones 1.07078.35/36/38 adaptación a puertas de grosor entre 80 y 130 mm. • Para versiones 1.07078.65/68/69 adaptación a puertas de grosor entre 100 y 130 mm. 		1	1 06316	04	0	0	0	
	<ul style="list-style-type: none"> • Cuadradillo 7/8 mm. (longitud 10 mm. / longitud 100 mm.) 		1	1 07083	54	0	0	0	

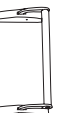



**CISA
FAST
PLUS**
ANTIBACTERIAL
PROTECTION

Características Técnicas:

- Aluminio de preso-fusión (zamak)
- Apto para instalación con dispositivo antipánico en puertas resistentes al fuego

Dotación:

- Tornillos de fijación
- Medio cilindro 30x10 mm. niquelado
- Instrucciones de montaje
- Nueca para el alojamiento del cuadradillo

Bajo pedido:

- Versión con microinterruptor (caract. LA)

Acabados (consultar pág. 329):

- ESTÁNDAR:
- Negro
- BAJO PEDIDO: incremento de precio
- Blanco (Acabado 45)
- Gris (Acabado 97), sin incremento
- Gris inox (Acabado B9)
- Tratamiento PVD inox. satinado (Acabado C2)

Mano:

0= Reversible

Certificaciones:

- Tratamiento antibacteriano según la Norma ISO 22196

Tipología	Descripción	Acabado	Uds.	REFERENCIA					
				Tipo	Dim	Acabado	Mano Dcha.	Izda.	

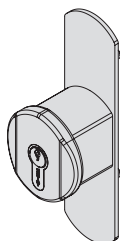

- Pomo fijo, distancia entre ejes 90 mm.
- La llave acciona el picaporte del antipánico

- **Sólo adaptable a dispositivos antipánicos de un punto de cierre serie PRESTIGE**

Estándar	1	1 07078	65	0	0	0
PVD	1	1 07078	65	C2	0	0

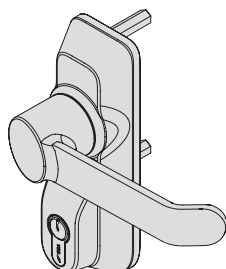

- Placa con manilla
- Manilla condenable con llave
- Extracción de la llave sólo con el accionamiento bloqueado (opcional)

Estándar	1	1 07078	68	0	0	0
Estándar Con micro	1	1 0707868LA	0	0	0	0
PVD	1	1 07078	68	C2	0	0
PVD Con micro	1	1 0707868LA	C2	0	0	0

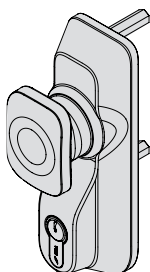

- Placa con pomo giratorio
- Pomo condenable con llave
- Extracción de la llave sólo con el accionamiento bloqueado (opcional)

Estándar	1	1 07078	69	0	0	0
Estándar Con micro	1	1 0707869LA	0	0	0	0
PVD	1	1 07078	69	C2	0	0
PVD Con micro	1	1 0707869LA	C2	0	0	0



Características Técnicas:

- Caja en acero niquelado
- Cáster en aleación de aluminio
- Función de emergencia; la llave habilita la manilla y extrayendo la llave, la manilla se deshabilita
- Cableado con conector para facilitar la conexión
- Led incorporado en la electromanilla para la visualización del estado de la manilla
- Posibilidad de cierre de día eléctrico
- Alimentación eléctrica a través del booster en dotación
- Tensión de ejercicio 12/24 V ca/cc.
- Tensión de funcionamiento min. 5 V, max. 28 V

Dotación:

- Cilindro 06304.02.0.12
- Módulo Booster 07022.00.0
- Instrucciones de montaje
- Tornillos de fijación
- Cuadradillo 7 mm.

Bajo pedido:

- Temporizador 07022.20.0

Acabados:

- ESTÁNDAR: Negro
- BAJO PEDIDO: gris (Acabado 97)

Mano:

0= Reversible

Tipología	Descripción	Uds.	REFERENCIA			
			Tipo	Dim	Mano	
			Dcha.	Izda.		

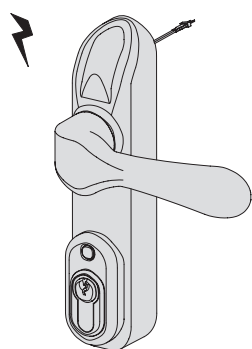

- Electromanilla
- Adaptable a dispositivos antipánico de sobreponer

1 1 07074 80 0 0

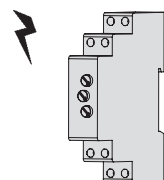

- Temporizador modulable multiescala
- Escala de tiempos regulable
- Tensión de ejercicio 12/24 V ca/cc.

6 07022 20 0 0





Características Técnicas:

- Aluminio de preso-fusión (zamak), artículos 07072.31/33
- Acero, artículo 07072.32/34

Acabado:

- Barnizado Negro

Dotación:

- Tornillos de fijación
- Instrucciones de montaje

Mano:

0= Reversible

Tipología	Descripción	Uds.	REFERENCIA			
			Tipo	Dim	Mano Dcha.	Izda.

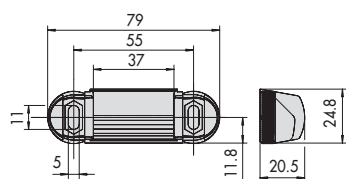

- Cerradero regulable para puertas de aluminio
- REGULACIÓN:**
Compensación coplanar de -8 + 4 mm.
Regulación vertical y horizontal

6 1 07072 31 0 0

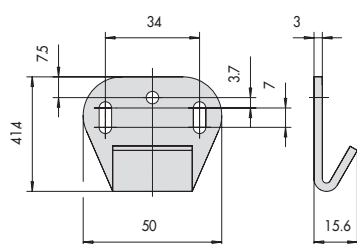
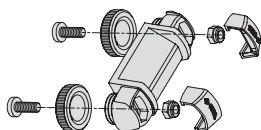

- Cerradero regulable para puertas industriales
- REGULACIÓN:**
Compensación coplanar de -4 a +7 mm.
Compensación de holgura entre hoja y marco

6 1 07072 32 0 0

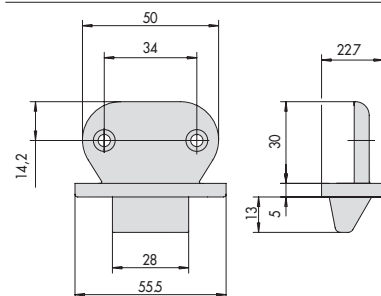

- Cerradero regulable para puertas de madera y PVC
- REGULACIÓN:**
Compensación en montante de 14 a 24 mm.

6 1 07072 33 0 0

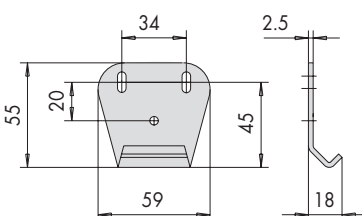
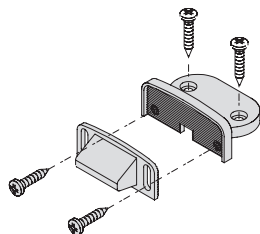

- Cerradero lateral y superior para perfiles de PVC

6 1 07072 34 0 0



Características Técnicas:

- Cáter en aluminio barnizado
- Cerradero eléctrico de sobrepone para dispositivos antipánico con cierre lateral

Acabados:

- ESTÁNDAR:
- Cáter negro
- BAJO PEDIDO: incremento de precio
- Cáter en blanco
- Cáter en gris (sin incremento)
- Cáter con tratamiento PVD inox. satinado (Acabado C2)

Dotación:

- Espesores en nylon ref. 07089.12
- Tornillos de fijación
- Instrucciones de montaje

Mano:

0= Reversible

Tipología	Descripción	Uds.	REFERENCIA			
			Tipo	Dim	Mano Dcha.	Izda.

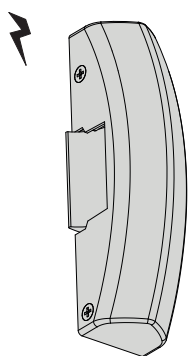

- Tensión 12 V ca., corriente absorbida 0,48 A
- Sin antirrepetidor

1 1 07083 05 0 0

- Tensión 12 V cc., corriente absorbida 0,17 A
- Sin antirrepetidor

1 1 07083 06 0 0

- Tensión 24 V cc., corriente absorbida 0,11 A
- Sin antirrepetidor

1 1 07083 07 0 0

- Tensión 12 V ca., corriente absorbida 0,48 A
- Sin antirrepetidor
- Microinterruptor incorporado

1 1 07083 80 0 0

- Tensión 12 V cc., corriente absorbida 0,17 A
- Sin antirrepetidor
- Microinterruptor incorporado

1 1 07083 81 0 0

- Tensión 24 V cc., corriente absorbida 0,11 A
- Sin antirrepetidor
- Microinterruptor incorporado

1 1 07083 82 0 0

- Tensión 12 V ca., corriente absorbida 0,80 A
- Antirrepetidor (con memoria)

1 1 07083 90 0 0

- Tensión 12 V cc., corriente absorbida 0,15 A
- Sin antirrepetidor
- Bobina bajo tensión, en ausencia de corriente el cerradero se desbloquea (función FAIL SAFE)

1 1 07083 40 0 0

- Tensión 24 V cc., corriente absorbida 0,10 A
- Sin antirrepetidor
- Bobina bajo tensión, en ausencia de corriente el cerradero se desbloquea (función FAIL SAFE)

1 1 07083 41 0 0

- Espesor negro en nylon

1 1 07089 12 0 0

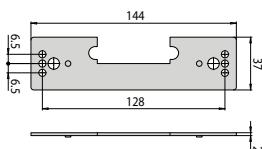

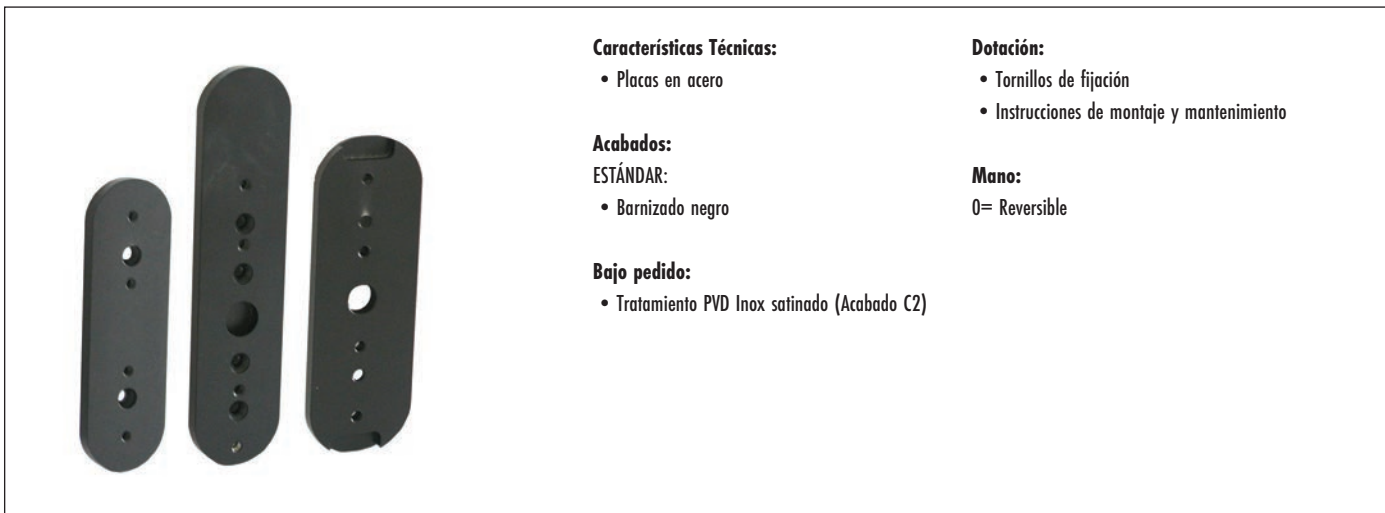

Características Técnicas:

- Placas en acero

Acabados:

ESTÁNDAR:

- Barnizado negro

Bajo pedido:

- Tratamiento PVD Inox satinado (Acabado C2)

Dotación:

- Tornillos de fijación
- Instrucciones de montaje y mantenimiento

Mano:

0= Reversible

Tipología	Descripción	Para serie/artículo	Acabado	Uds.	REFERENCIA				
					Tipo	Dim	Acabado	Mano Dcha. Izda.	

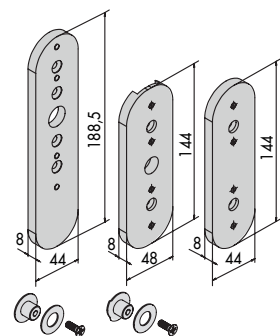

- Kit glass para dispositivos antipánico **FAST PUSH**

59001, 59011, 59016

Estándar	1	07090	01	0	0	0
PVD	1	07090	01	C2	0	0

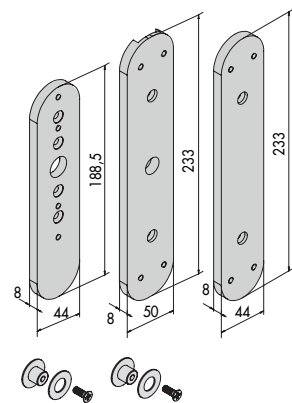

- Kit glass para dispositivos antipánico **CISA PRESTIGE**

59301, 59311, 59316, 59351, 59361, 59366

Estándar	1	07090	05	0	0	0
PVD	1	07090	05	C2	0	0

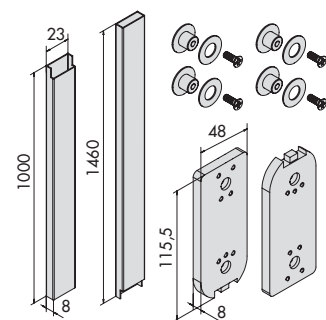

- Kit glass para cierres suplementarios
- Para dispositivos antipánico **FAST PUSH y CISA PRESTIGE**

07063.20
07063.21
07063.30
07063.31
07063.35
07063.36
07063.40
07063.41
07063.51
07063.61
07063.66
07063.71

Estándar	1	07090	10	0	0	0
PVD	1	07090	10	C2	0	0

Tipología	Descripción	Para serie/artículo	Acabado	Uds.	REFERENCIA					
					Tipo	Dim	Acabado	Mano		
								Dcha.	Izda.	

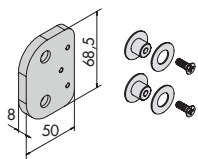

- Kit glass para cerradero lateral (sólo apto para marco de vidrio)
- Para dispositivos antipánico **FAST PUSH y CISA PRESTIGE**

59001, 59011,
59301, 59311,
59351, 59361,
07063.20,
07063.21,
07063.51

Estándar	1	07091	01	0	0	0		
PVD	1	07091	01	C2	0	0		

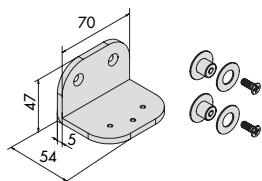

- Kit glass para cerradero superior. Versión con picaporte (sólo apto para marco de vidrio)
- Para dispositivos antipánico **FAST PUSH y CISA PRESTIGE**

07063.30,
07063.31,
07063.35,
07063.36,
07063.61,
07063.66

Estándar	1	07091	02	0	0	0		
PVD	1	07091	02	C2	0	0		

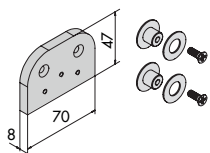

- Kit glass para cerradero superior. Versión con pestillo (sólo apto para marco de vidrio)
- Para dispositivos antipánico **FAST PUSH y CISA PRESTIGE**

07063.40,
07063.71

Estándar	1	07091	03	0	0	0		
----------	---	-------	----	---	---	---	--	--





Dispositivos antipánico eFAST

Solución antipánico
motorizada de embutir.



CISA eFAST la solución antipánico motorizada, más protección para las personas y la actividad.

CISA eFAST versión de embutir, protege en **situaciones de emergencia accionando el dispositivo antipánico** y garantiza desde el exterior una **máxima seguridad en el control de accesos**.

Ideal para **puertas antipánico cortafuego** de **edificios públicos, comerciales** y **sanitarios** con notable **afluencia de público**, la función motorizada puede ser adaptada a **sistemas de control de accesos existentes**.

El sistema, altamente flexible, permite la aplicación y **el uso de cualquier credencial** de apertura existente en el mercado.



tarjeta



smartphone



huella dactilar



portero
automático



teclado



mando



Dispositivos
antipánico,
adaptables a
cerraduras de
embutir



Máxima seguridad

Dispositivos antipánico CISA en combinación con Matic Exit; cerradura multipunto con función antipánico para puertas de aluminio, con Exitlock; cerradura para puerta acorazada con función antipánico y con otras series de cerraduras.

CISA ofrece para los edificios con una gran afluencia de público, la máxima protección contra intrusiones y una rápida evacuación en caso de emergencia.





eFAST Touch

motorizado de embutir



Características Técnicas:

- Funcionamiento mecánico y motorizado
- Tensión 12V cc
- Corriente absorbida, max. 1,5A
- Componentes internos en acero aptos para equipar puertas cortafuego
- Cáster en aluminio barnizado
- Barra en aluminio barnizado
- Tratamiento antibacteriano sobre barra pulsadora (excepto PVD inox. satinado)

Acabados:

- ESTÁNDAR:
 - Cáster negro con barra roja
 - BAJO PEDIDO: incremento de precio
 - Cáster y barra gris (Acabado 97), sin incremento
 - Cáster y barra con tratamiento PVD inox. satinado (Acabado C2)

Mano:

0= Reversible

Dotación:

- Cable de conexión
- Tornillos de fijación
- Plantillas de instalación
- Hoja de mantenimiento

Certificaciones:

- Marcado CE
- Certificación voluntaria de calidad P de ICIM según la Norma EN 1125
- Tratamiento antibacteriano según la Norma ISO 22196

Bajo pedido:

- Cerraduras específicas art. 43112, 43192 y 43193
- Placas internas art. 07176.61/66
- Placa externa art. 07076.57
- Fuente de alimentación art. 07060.10
- Teclado PIN art. 06525.77

Tipología	Descripción	Acabado	Cuadro Manilla	L	Uds.	REFERENCIA					
						Tipo	Dim	Acabado Espe.	Mano Dcha.	Izda.	

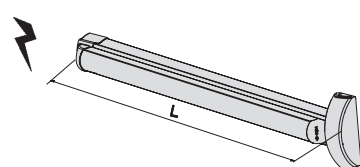

- Versiones adaptables a cerraduras de embutir serie Mito-Panic específicas art. 43112, 43192 y 43193

Estándar	8/9	1200	1	1 59751	00	0	FR	0	0
Estándar	8/9	840	1	1 59751	01	0	FR	0	0
PVD	8/9	1200	1	1 59751	00	C2	FR	0	0
PVD	8/9	840	1	1 59751	01	C2	FR	0	0

Tipología	Descripción	Vueltas	Ejes	Frente	Entrada	Uds.	REFERENCIA			
							Tipo	Dim	Mano Dcha.	Izda.

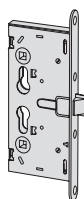

- Sólo picaporte
- FUNCIONAMIENTO:
 - Interior: con dispositivo antipánico y/o llave
 - Exterior: la llave condena o descondena la manilla y retrae el picaporte
 - La manilla retrae el picaporte sólo si esta descondenada.
- Cuadro manilla partido

-	72	24	65	1	1 43112	65	0	0
---	----	----	----	---	---------	----	---	---

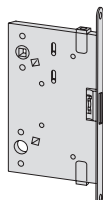

- Contracerradura para hoja secundaria en puertas de dos hojas
- NOTA: En la hoja principal debe ir instalada una cerradura con sólo picaporte ref. 43112**

- FUNCIONAMIENTO:
 - Interior: con dispositivo antipánico
- BAJO PEDIDO
 - Varillas internas roscadas art. 07088.03
 - Dispositivo bloqueo de varillas art. 07089.50

-	-	24	65	1	1 43192	65	0	0
---	---	----	----	---	---------	----	---	---



- Contracerradura para hoja secundaria en puertas de dos hojas
- Con doble alojamiento para cuadradillo (puertas reversibles)
- NOTA: En la hoja principal debe ir instalada una cerradura con sólo picaporte ref. 43112**

- FUNCIONAMIENTO:
 - Interior: con dispositivo antipánico
- BAJO PEDIDO
 - Varillas internas roscadas art. 07088.03
 - Dispositivo bloqueo de varillas art. 07089.50

-	-	24	65	1	1 43193	65	0	0
---	---	----	----	---	---------	----	---	---

Tipología	Descripción	Acabado	L	Uds.	REFERENCIA				
					Tipo	Dim	Acabado	Mano Dcha.	Mano Izda.
	<ul style="list-style-type: none"> Teclado (12-24 Vcc) Otros acabados: negro brillo (acab. 00) cromo satinado (acab. B1) 	Cromo satinado		1	1 06525	77	B1	0	0
	<ul style="list-style-type: none"> Cable de alimentación (L=4 m.) 			1	1 07030	40		0	0
	<ul style="list-style-type: none"> Cable de alimentación (L=10 m.) 			1	1 07030	42		0	0
	<ul style="list-style-type: none"> Cable de programación 			1	1 07030	41		0	0
	<ul style="list-style-type: none"> Fuente de alimentación 12V cc Input: CA100 - 240 V 50/60 Hz 0.7A Output: 12V CC 2.5A CLASS 2 OUTPUT Certificado UL Listed 			1	07060	10		0	0
	<ul style="list-style-type: none"> Fuente de alimentación con batería para cerradura motorizada (12V CC). Para instalación con conexión eléctrica 			1	1 07060	05		0	0
	<ul style="list-style-type: none"> Pasacables oculto con muelle flexible 			6	06515	00		0	0
	<ul style="list-style-type: none"> Pasacables oculto con muelle flexible 			6	06515	15		0	0
	<ul style="list-style-type: none"> Pasacables externo con muelle flexible 		300	1	1 06515	20		0	0
			600	1	1 06515	21		0	0
	<ul style="list-style-type: none"> Led luminoso rojo 			1	1 07126	01		0	0
	<ul style="list-style-type: none"> Led luminoso verde 			1	1 07126	02		0	0
	<ul style="list-style-type: none"> Juego de espesores metálicos 3 mm. adaptable a dispositivo antipánico FAST TOUCH de embutir 			1	1 07126	51		0	0





Características Técnicas:

- Barra en aluminio barnizado
- Tensión 12V cc
- Reflectores en ABS
- LED (120 lúmenes)
- Tratamiento antibacteriano (excepto PVD inox. satinado)

Dotación:

- Barra pulsadora
- Luz LED
- Hoja de instrucciones
- Cable de conexión

Acabados (consultar pág. 329):

- ESTÁNDAR:
 - Barra negra
 - BAJO PEDIDO: incremento de precio
 - Barra gris inox (acabado B9)
 - Barra con tratamiento PVD inox. satinado (Acabado C2)
 - Barra roja (Acabado 41)
 - Barra amarilla (Acabado 42)
 - Barra verde (Acabado 43)
 - Barra blanca (Acabado 45)
 - Barra gris (Acabado 97), sin incremento

Mano:

0=Reversible

Certificaciones:

- Tratamiento antibacteriano según la Norma ISO 22196

CISA Polaris



Tipología	Descripción	Acabado	L	Uds.	REFERENCIA					
					Tipo	Dim	Acabado	Espe.	Dcha.	Mano Izda.

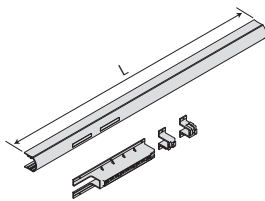

Barra para adaptar al dispositivo art. 59801/59816/59811/59851/59711/59751

- ACABADO ESTÁNDAR:

Negro

- VARIANTES DE COLOR DE BARRA: incremento de precio

Roja	(Acabado 41)
Amarilla	(Acabado 42)
Verde	(Acabado 43)
Blanca	(Acabado 45)
Gris inox.	(Acabado B9)
Acero inox satinado PVD	(Acabado C2)

- VARIANTES DE COLOR DE BARRA: sin incremento de precio
- Gris (Acabado 97)

- Tratamiento antibacteriano (excepto PVD inox. satinado)

Estándar	1200	1	1 06196	60	0	-	0	0
----------	------	---	---------	----	---	---	---	---



Características Técnicas:

- Componentes internos en acero aptos para equipar puertas cortafuego
- Cáster en aluminio barnizado
- Barra en aluminio barnizado
- Tratamiento antibacteriano sobre barra pulsadora (excepto PVD inox. satinado)

- Tratamiento antibacteriano según la Norma ISO 22196

Acabados (consultar pág. 329):

- ESTÁNDAR:
- Cáster negro con barra roja
- BAJO PEDIDO: incremento de precio
- Cáster rojo, barra negra (Acabado 41)
- Cáster amarillo, barra negra (Acabado 42)
- Cáster verde, barra negra (Acabado 43)
- Cáster y barra blanca (Acabado 45)
- Cáster y barra gris (Acabado 97), sin incremento
- Cáster y barra negra (Acabado 44)
- Cáster y barra gris inox (acabado B9)
- Cáster y barra con tratamiento PVD inox. satinado (Acabado C2)

Dotación:

- Tornillos de fijación
- Plantillas de instalación
- Hoja de instrucciones y mantenimiento
- Impreso de Certificado

Bajo pedido:

- Versión con microinterruptor (caract. LA)
- Placas internas y externas

Mano:

0= Reversible

Certificaciones:

- Marcado CE
- Certificación voluntaria ICIM según la norma EN 1125



FAST Touch
embutir



Tipología	Descripción	Acabado	Cuadro Manilla	L	Uds.	REFERENCIA				
						Tipo	Dim	Acabado	Espe.	Mano

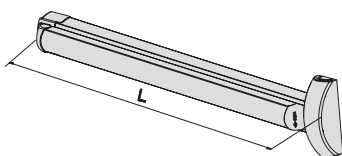

- Versiones 59711.00/01 (giro 30 °) adaptables a cerraduras de embutir antipánico series Mito-Panic, SikurExit, Matic Exit y Heavy Duty
- Versiones 59711.10/11 (giro 45 °) adaptables a cerraduras de embutir antipánico serie Exitlock, Sicurpanic

Estándar	8/9	1200	1	1 59711 00 0 FR 0 0
Estándar	8/9	840	1	1 59711 01 0 FR 0 0
Estándar	8/9	1200	1	1 59711 10 0 FR 0 0
Estándar	8/9	840	1	1 59711 11 0 FR 0 0
PVD	8/9	1200	1	1 59711 00 C2 FR 0 0
PVD	8/9	840	1	1 59711 01 C2 FR 0 0
PVD	8/9	1200	1	1 59711 10 C2 FR 0 0
PVD	8/9	840	1	1 59711 11 C2 FR 0 0

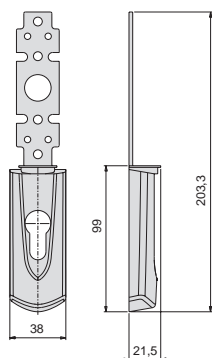

- Placa interna con agujero para cilindro

Estándar	-	72	6	1 07176 61 0 - 0 0
Estándar	-	85	6	1 07176 62 0 - 0 0
Estándar	-	92	6	1 07176 63 0 - 0 0
PVD	-	72	6	1 07176 61 C2 - 0 0
PVD	-	85	6	1 07176 62 C2 - 0 0
PVD	-	92	6	1 07176 63 C2 - 0 0

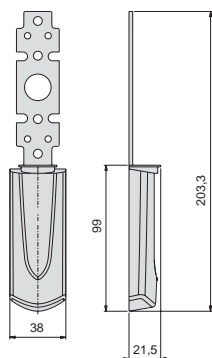

- Placa interna ciega

Estándar	-	-	6	1 07176 66 0 - 0 0
PVD	-	-	6	1 07176 66 C2 - 0 0



Tipología	Descripción	Acabado	Cuadro Manilla	L	Uds.	REFERENCIA					
						Tipo	Dim	Acabado	Espe.	Mano	Dcha.

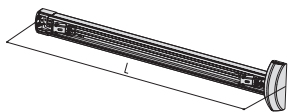

VERSIÓN SIN BARRA EN DOTACIÓN

- Versiones 59711.00/01 (giro 30 °) adaptables a cerraduras de embutir antipánico series Mito-Panic, SikurExit, Matic Exit y Heavy Duty
- Versiones 59711.10/11 (giro 45 °) adaptables a cerraduras de embutir antipánico serie Exitlock, Sicurpanic
- ACABADO ESTÁNDAR:
Negro

Estándar	8/9	1200	1	1 59711 00 0 SB FR 0 0
Estándar	8/9	840	1	1 59711 01 0 SB FR 0 0
Estándar	8/9	1200	1	1 59711 10 0 SB FR 0 0
Estándar	8/9	840	1	1 59711 11 0 SB FR 0 0

- VARIANTES DE COLOR DE SOPORTE: incremento de precio (consultar pág. 329)

Roja	(Acabado 41)
Amarilla	(Acabado 42)
Verde	(Acabado 43)
Blanca	(Acabado 45)

- VARIANTES DE COLOR DE SOPORTE: sin incremento de precio

Gris	(Acabado 97)
------	--------------

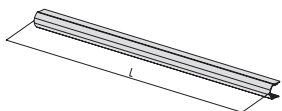

Barra para adaptar al dispositivo art. 1.59711.00/01/10/11.0.00.SB.FR

- ACABADO ESTÁNDAR:
Negro

Estándar	1200	1	1 06196 43 0 - 0 0
Estándar	840	1	1 06196 44 0 - 0 0

- VARIANTES DE COLOR DE BARRA: incremento de precio (consultar pág. 329)

Anodizada aluminio satinado	(Acabado 62)
Anodizada bronce	(Acabado 64)
Latonada	(Acabado A1)
Acero inox satinado PVD	(Acabado C2)

- VARIANTES DE COLOR DE BARRA: sin incremento de precio

Roja	(Acabado 41)
Amarilla	(Acabado 42)
Verde	(Acabado 43)
Blanca	(Acabado 45)
Gris	(Acabado 97)

- Tratamiento antibacteriano (excepto PVD inox. satinado)



Características Técnicas:

- Componentes internos en acero cincado aptos para equipar puertas cortafuego
- Cárter en aluminio barnizado
- Cárter en nylon (59617)
- Tratamiento antibacteriano sobre barra de apoyo (excepto acero inox.)

Dotación:

- Tornillos de fijación
- Plantillas de instalación
- Hoja de instrucciones y mantenimiento
- Impresos de Certificados

Bajo pedido:

- Barra de apoyo serie 07007 (pág. 327)
- Embellecedores internos y placas externas
- Versión con micro interruptor (caract. LA)
- Certificación UL (59607 + Heavy Duty) consultar versión especial

Acabados (consultar pág. 329)

- ESTÁNDAR:
- Cárter negro, barra roja

- BAJO PEDIDO: incremento de precio
- Cárter rojo (Acabado 41)
- Cárter amarillo (Acabado 42)
- Cárter verde (Acabado 43)
- Cárter blanco (Acabado 45)
- Cárter gris (Acabado 97), sin incremento
- Cárter gris inox (Acabado B9), sólo 59607
- Barra verde (Acabado 43)
- Barra blanca (Acabado 45)
- Barra gris (Acabado 97), sin incremento
- Barra negra (Acabado 44)
- Barra amarilla (Acabado 42)
- Barra gris inox (Acabado B9)
- Cárter, levas y picaporte con tratamiento PVD inox. satinado (Acabado C2) y barra inox., sólo 59607

Mano:

0= Reversible

Certificaciones:

- Marcado CE
- Certificación voluntaria ICIM según la norma EN 1125
- Certificación UL (59607 + Heavy Duty), consultar referencias específicas
- Tratamiento antibacteriano según la Norma ISO 22196

FAST Push
embutir

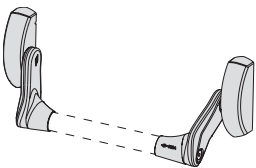
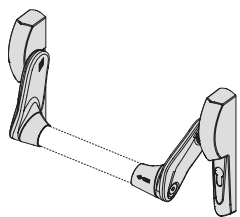
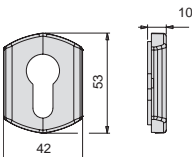
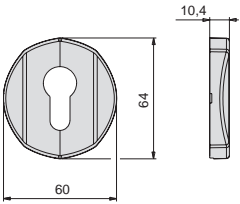

Tipología	Descripción	Acabado	Cuadro Manilla	Uds.	REFERENCIA					
					Tipo	Dim	Acabado	Espec.	Dcha.	Izda.
	<ul style="list-style-type: none"> • Adaptable a cerraduras de embutir antipánico series Mito Panic, Sikurexit, Matic Exit, Exitlock, Heavy Duty • Bajo pedido: <ul style="list-style-type: none"> • Barra de apoyo art. 1.07007.13/14/15/60/61/62 	Estándar	8/9	1	1 59607	10	0	FR	0	0
		PVD	8/9	1	1 59607	10	C2	FR	0	0
	<ul style="list-style-type: none"> • Adaptable a cerraduras de embutir antipánico series Mito Panic (D.E. 72 mm.) • Adaptable a cerraduras de embutir antipánico series Sikurexit, Matic Exit (D.E. 92 mm.) • Bajo pedido: <ul style="list-style-type: none"> • Barra de apoyo art. 1.07007.13/14/15/60/61/62 	Estándar	8/9	1	1 59617	00	0	FR	0	0
		Estándar	8/9	1	1 59617	12	0	FR	0	0
	<ul style="list-style-type: none"> • Embellecedor interno • Adaptable a escudo de protección para cerraduras de puertas en aluminio 	Estándar		6	1 07076	71	0	-	0	0
		PVD		6	1 07076	71	C2	-	0	0
	<ul style="list-style-type: none"> • Embellecedor interno • Adaptable a escudo de protección para cerraduras de puertas acorazadas 	Estándar		6	1 07076	70	0	-	0	0
		PVD		6	1 07076	70	C2	-	0	0



Características Técnicas:

- Cárter en acero barnizado negro o en acero inox. AISI 304
- Componentes internos en acero cincado aptos para equipar puertas cortafuego
- Tratamiento antibacteriano sobre barra de apoyo (excepto acero inox.)

Dotación:

- Tornillos de fijación
- Plantillas de instalación
- Hoja de instrucciones y mantenimiento
- Impreso de Certificado

Bajo pedido:

- Barra de apoyo serie 07007 (pág. 327)
- Placas internas y externas
- Versión con microinterruptor (caract. LA)

Acabados:

- ESTÁNDAR:
- Cárter negro o acero inox, barra inox
- BAJO PEDIDO:
- Cárter gris (Acabado 97 mismo precio)
- Consultar otros acabados disponibles

Mano:

0= Reversible

Certificaciones:

- Marcado CE
- Certificación voluntaria ICIM según la norma EN 1125

CISA Prestige

CISA Prestige INOX

Tipología	Descripción	Acabado	Cuadro Manilla	Uds.	REFERENCIA					
					Tipo	Dim	Acabado Espej.	Mano Dcha.	Mano Izda.	

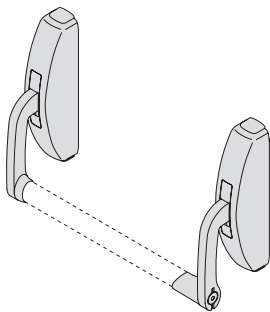

- Adaptable a cerraduras de embutir series Mitopanic, Heavy Duty, Sicurpanic

NOTAS:

- Sólo es posible la instalación de 1/2 cilindro para accionar la cerradura por el exterior
- Para un correcto montaje del dispositivo antipánico utilizar la placa interna 07076.65.0 ó 07076.66.0 (necesaria para puerta cortafuego)

Negro	8/9	1	1	59321	10	0	FR	0	0
-------	-----	---	---	-------	----	---	----	---	---

Acero inox	8/9	1	1	59371	10	0	FR	0	0
------------	-----	---	---	-------	----	---	----	---	---

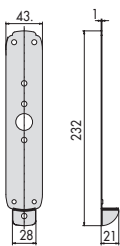

- Placa interna Disponible en acabado gris (Acabado 97)

NOTA: Para instalación con cerraduras D.E. 72 mm.

Acero barnizado	-	1	07076	65	0	0
-----------------	---	---	-------	----	---	---

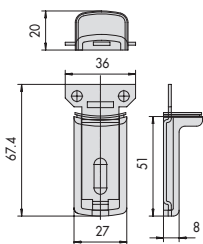

- Placa interna

NOTA: Para instalación con cerraduras D.E. 92 mm.

Acero barnizado	-	1	07076	66	0	0
-----------------	---	---	-------	----	---	---



Características Técnicas:

- Componentes internos en acero cincado aptos para equipar puertas cortafuego
- Carter en nylon negro
- Tratamiento antibacteriano sobre barra de apoyo (excepto acero inox.)

Dotación:

- Barra de apoyo de 900 mm ref. 1.07007.13
- Juego de tubos alto-bajo ref. 1.07081.12 con cierres en el artículo 59647
- Tornillos de fijación
- Plantillas de instalación
- Hoja de instrucciones y mantenimiento
- Impreso de Certificado

Bajo pedido:

- Placas externas

Acabados:

- Carter negro con barra roja

Mano:

0= Reversible

Certificaciones:

- Marcado CE
- Certificación voluntaria ICIM según la norma EN 1125

Tipología	Descripción	Adaptable a cerraduras serie	Cuadro manilla	Ejes	Uds.	REFERENCIA			
						Tipo	Dim	Dcha.	Mano Izda.

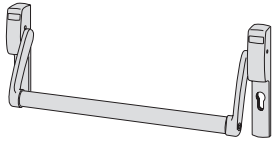

- Carter en nylon negro (sin agujero para cilindro)

43100	9	72	1	1 59616 00CA 0 0
-------	---	----	---	------------------

- Carter en nylon negro (con agujero para cilindro)
Sólo un tapón embellecedor

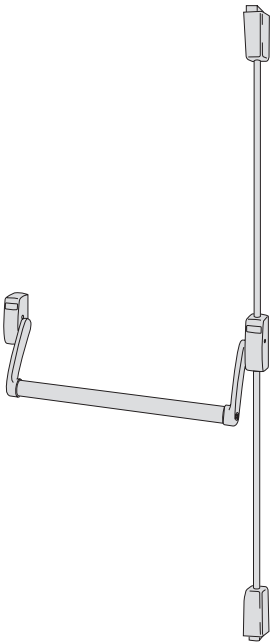

43100	9	72	1	1 59616 10CA 0 0
-------	---	----	---	------------------

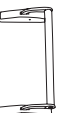

- Cierres alto-bajo L=1340x920 mm.
- Carter en nylon negro

-	-	-	1	1 59647 00CA 0 0
---	---	---	---	------------------

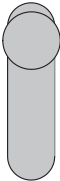
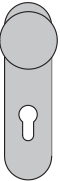
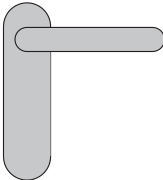
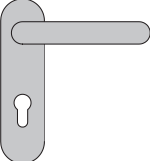

Tipología	Descripción	Ejes	Uds.	REFERENCIA			
				Tipo	Dim	Mano Dcha.	Izda.
	• Placa exterior ciega en nylon negro para montaje reforzado	-	6	1 07076	21	0	0
	• Placa exterior en nylon negro con agujero para cilindro D.E. 72 mm.	-	6	1 07076	22	0	0
	• Placa exterior en nylon negro con pomo fijo	-	6	1 07076	23	0	0
	• Placa exterior en nylon negro con pomo fijo y agujero para cilindro D.E. 72 mm.	-	6	1 07076	24	0	0
	• Placa exterior en nylon negro con manilla (En dotación cuadradillo partido 40x61 mm.)	-	6	1 07076	25	0	0
	• Placa exterior en nylon negro con manilla y agujero para cilindro D.E. 72 mm. (En dotación cuadradillo partido 40x61 mm.)	72	6	1 07076	26	0	0

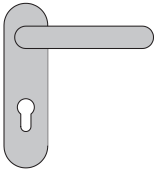
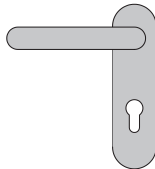
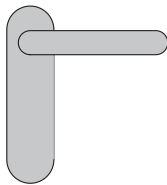
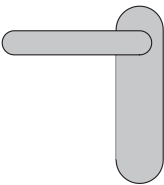
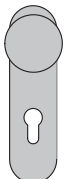
Tipología	Descripción	 Uds.	REFERENCIA			
			Tipo	Dim	Mano Dcha. Izda.	
	<ul style="list-style-type: none"> Placa exterior en acero inoxidable AISI 316 con manilla y agujero para cilindro D.E. 72 mm. 	6	1 07076 56	1	-	
	<ul style="list-style-type: none"> Placa exterior en acero inoxidable AISI 316 con manilla y agujero para cilindro D.E. 72 mm. 	6	1 07076 56	-	2	
	<ul style="list-style-type: none"> Placa exterior ciega en acero inoxidable AISI 316 con manilla 	6	1 07076 55	1	-	
	<ul style="list-style-type: none"> Placa exterior ciega en acero inoxidable AISI 316 con manilla 	6	1 07076 55	-	2	
	<ul style="list-style-type: none"> Placa exterior en acero inoxidable AISI 316 con pomo fijo y agujero para cilindro D.E. 72 mm. Para puertas con espesor, entre 55 y 70 mm. 	6	1 07076 57	0	0	





Características Técnicas:

- Caja en acero niquelado
- Cáster en aleación de aluminio
- Cableado con conector para facilitar la conexión
- Led incorporado en la electro manilla para la visualización del estado de la manilla
- Posibilidad de cierre de día eléctrico
- Alimentación eléctrica a través del booster integrado
- Tensión de ejercicio 12/24 V ca/cc.
- Tensión de funcionamiento min. 5 V, max. 28 V

Dotación

- Instrucciones de montaje
- Tornillos de fijación
- Cuadradillo 8/9 mm.

Bajo pedido

- Temporizador 07022.20.0



Acabados:

- ESTÁNDAR: Negro
- BAJO PEDIDO: gris (Acabado 97)

Mano:

0= Reversible

Tipología	Descripción	 Uds.	REFERENCIA				
				Mano			
		Tipo	Dim	Dcha.	Izda.		

	<ul style="list-style-type: none"> • Electromanilla • Adaptable a cerraduras antipánico y cortafuego con distancia entre ejes 72 mm. 	1	1 07074 70 0 0			
	<ul style="list-style-type: none"> • Electromanilla • Adaptable a cerraduras antipánico y cortafuego con distancia entre ejes 92 mm. 	1	1 07074 71 0 0			

	<ul style="list-style-type: none"> • Temporizador modulable multiescala • Escala de tiempos regulable • Tensión de ejercicio 12/24 V ca/cc. 	6	07022 20 0 0			
---	--	---	--------------	--	--	--

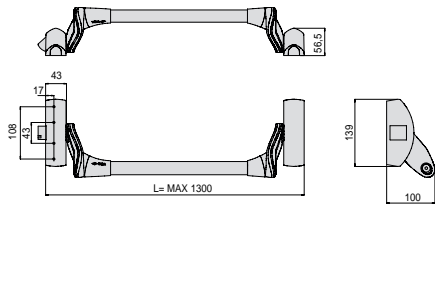

ARTÍCULO
59001, 59011, 59016

1

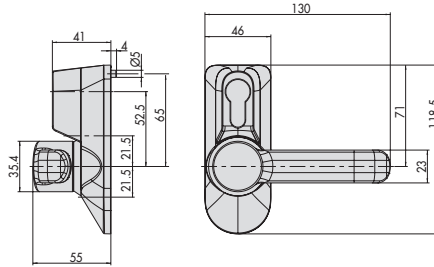

ARTÍCULO
07078.38.0

4

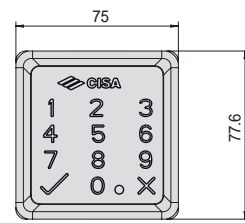

ARTÍCULO
06525.77.0

7

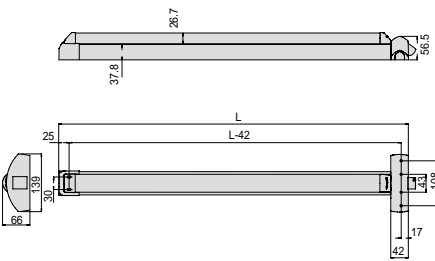

ARTÍCULO
59801, 59811, 59816, 59851
L=1300-1200-840

2

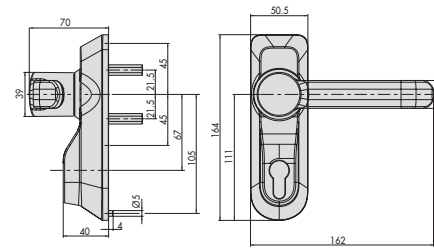

ARTÍCULO
07078.68.0

5

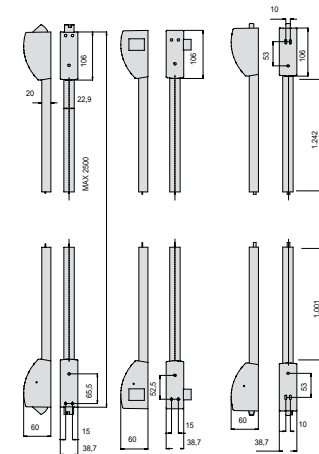

ARTÍCULO
07063.51/53/61/63/66/71

8

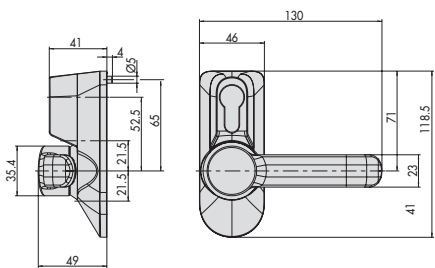

ARTÍCULO
07078.36.0

3

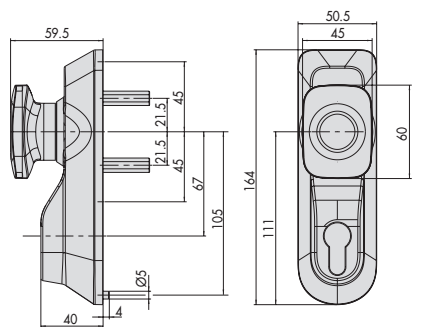

ARTÍCULO
07078.69.0

6

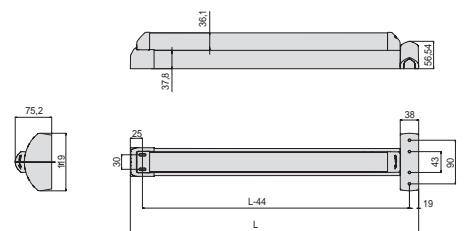

ARTÍCULO
59711, 59751
L=1200-840

9

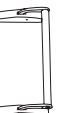

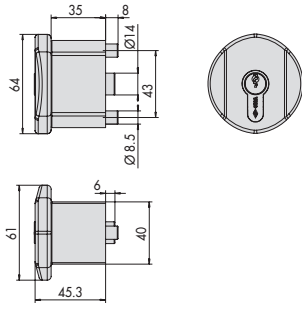

ARTÍCULO
1.07078.35.0

10

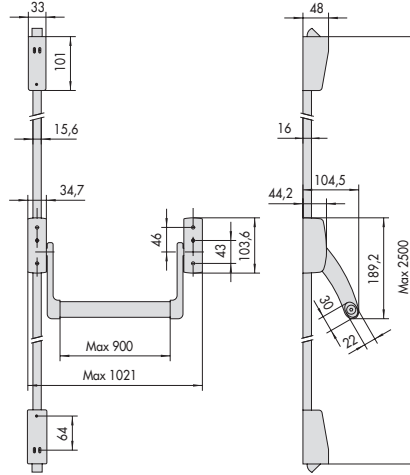

ARTÍCULO
59647

13

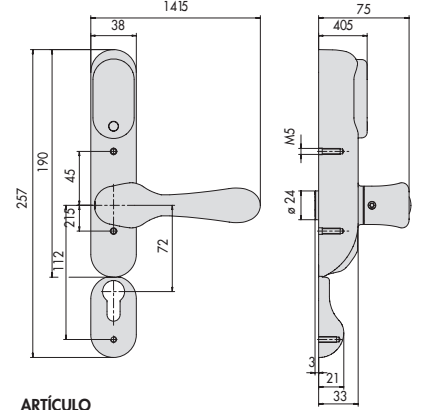

ARTÍCULO
07074.70.0

16

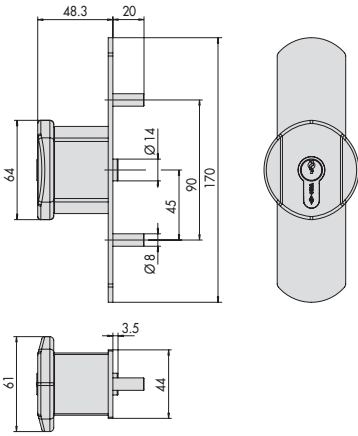

ARTÍCULO
1.07078.65.0

11

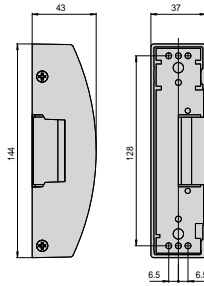

ARTÍCULO
07083.05/06/07/40/41/80/81/82/90

14

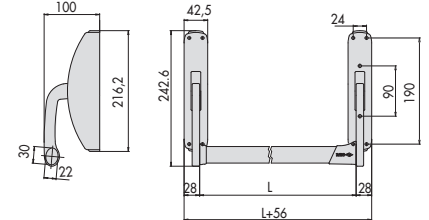

ARTÍCULO
59321, 59371

17

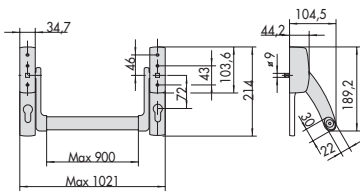

ARTÍCULO
59616

12

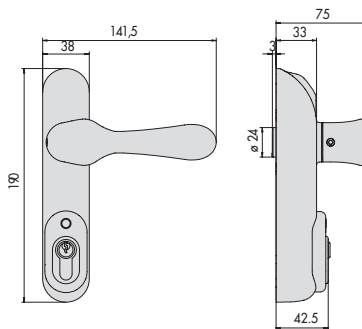

ARTÍCULO
07074.80.0

15

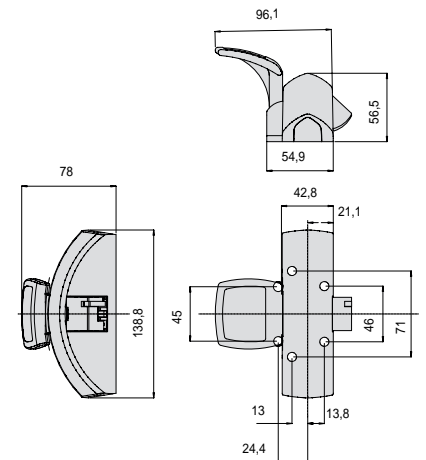

ARTÍCULO
59051, 59061, 59066

18

• 1 Pto. lateral

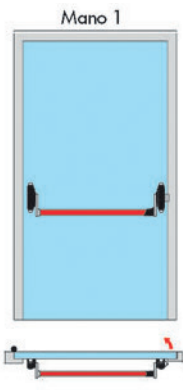

Serie CISA PRESTIGE

1.59301.10.0
1.59351.10.0
1.59311.10.0
1.59361.10.0

2 Ptos. alto/bajo

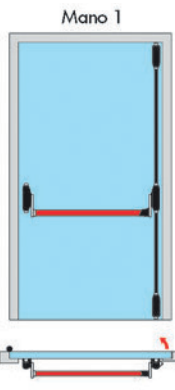

Serie CISA PRESTIGE

1.59311.10.0 + 1.07063.30.0
1.59316.10.0 + 1.07063.30.0
1.59361.10.0 + 1.07063.31.0
1.59366.10.0 + 1.07063.31.0

3 Ptos. alto/bajo, lateral

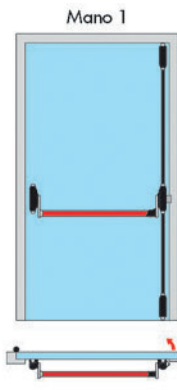

Serie CISA PRESTIGE

1.59311.10.0 + 1.07063.30.0
1.59361.10.0 + 1.07063.31.0

• 2 Ptos. alto/bajo (puerta vaivén)

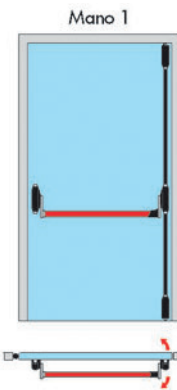

Serie CISA PRESTIGE

1.59316.10.0 + 1.07063.40.0
1.59366.10.0 + 1.07063.41.0

2 ó 3 Ptos. laterales

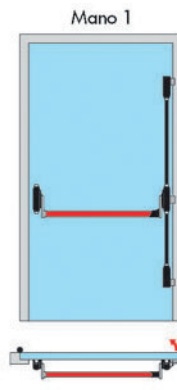

Serie CISA PRESTIGE

1.59311.10.0 + 1.07063.20.0
1.59316.10.0 + 1.07063.20.0
1.59361.10.0 + 1.07063.21.0
1.59366.10.0 + 1.07063.21.0

2 ó 3 Ptos. Alto y 1 ó 2 laterales

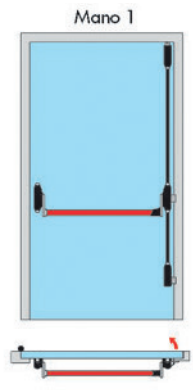

Serie CISA PRESTIGE

1.59311.10.0 + 1.07063.35.1
1.59316.10.0 + 1.07063.35.1
1.59361.10.0 + 1.07063.36.1
1.59366.10.0 + 1.07063.36.1

Al modelo 59301 añadir la barra de apoyo inox. de 900 mm. 1.07007.60.0, A los modelos 59316 y 59311 añadir la barra de apoyo 1.07007.60.0 y el juego de tubos negro 1.07081.06.0
Al modelo 59351 añadir la barra de apoyo inox. de 900 mm. 1.07007.60.0, A los modelos 59366 y 59361 añadir la barra de apoyo 1.07007.60.0 y el juego de tubos inox. 1.07081.61.0

Serie FAST PUSH

1.59001.10.0
1.59011.10.0

Serie FAST PUSH

1.59011.10.0 + 1.07063.61.0
1.59016.10.0 + 1.07063.61.0

Serie FAST PUSH

1.59011.10.0 + 1.07063.61.0

Serie FAST PUSH

1.59016.10.0 + 1.07063.71.0

Serie FAST PUSH

1.59011.10.0 + 1.07063.51.0
1.59016.10.0 + 1.07063.51.0

Serie FAST PUSH

1.59011.10.0 + 1.07063.66.1
1.59016.10.0 + 1.07063.66.1

A los modelos 59001, 59011 y 59016 añadir la barra de apoyo roja de 900 mm. 1.07007.13.0

Serie FAST TOUCH

1.59801.10/11.0
1.59811.10/11.0
1.59851.10/11.0

Serie FAST TOUCH

1.59811.10/11.0 + 1.07063.61.0
1.59816.10/11.0 + 1.07063.61.0
1.59851.10/11.0 + 1.07063.61.0

Serie FAST TOUCH

1.59811.10/11.0 + 1.07063.61.0
1.59851.10/11.0 + 1.07063.61.0

Serie FAST TOUCH

1.59816.10/11.0 + 1.07063.71.0

Serie FAST TOUCH

1.59811.10/11.0 + 1.07063.51.0
1.59816.10/11.0 + 1.07063.51.0
1.59851.10/11.0 + 1.07063.51.0

Serie FAST TOUCH

1.59811.10/11.0 + 1.07063.66.1
1.59816.10/11.0 + 1.07063.66.1
1.59851.10/11.0 + 1.07063.66.1

• 1 Pto. lateral

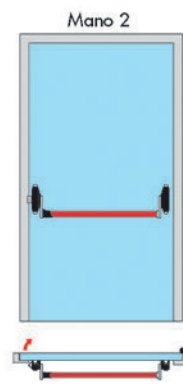

Serie CISA PRESTIGE

1.59301.10.0
1.59351.10.0
1.59311.10.0
1.59361.10.0

2 Ptos. alto/bajo

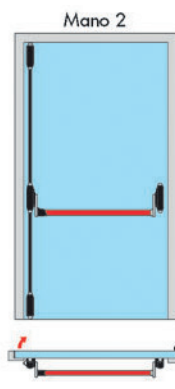

Serie CISA PRESTIGE

1.59311.10.0 + 1.07063.30.0
1.59316.10.0 + 1.07063.30.0
1.59361.10.0 + 1.07063.31.0
1.59366.10.0 + 1.07063.31.0

3 Ptos. alto/bajo, lateral

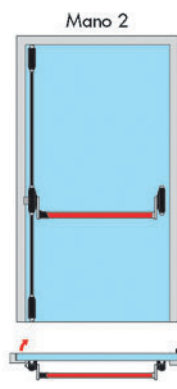

Serie CISA PRESTIGE

1.59311.10.0 + 1.07063.30.0
1.59361.10.0 + 1.07063.31.0

• 2 Ptos. alto/bajo (puerta vaivén)

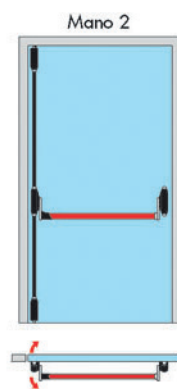

Serie CISA PRESTIGE

1.59316.10.0 + 1.07063.40.0
1.59366.10.0 + 1.07063.41.0

2 ó 3 Ptos. laterales

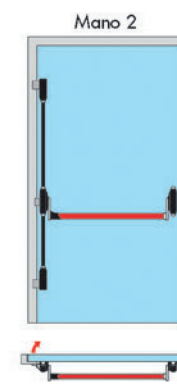

Serie CISA PRESTIGE

1.59311.10.0 + 1.07063.20.0
1.59316.10.0 + 1.07063.20.0
1.59361.10.0 + 1.07063.21.0
1.59366.10.0 + 1.07063.21.0

2 ó 3 Ptos. Alto y 1 ó 2 laterales

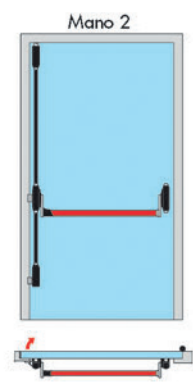

Serie CISA PRESTIGE

1.59311.10.0 + 1.07063.35.2
1.59316.10.0 + 1.07063.35.2
1.59361.10.0 + 1.07063.36.2
1.59366.10.0 + 1.07063.36.2

Al modelo 59301 añadir la barra de apoyo inox. de 900 mm. 1.07007.60.0, A los modelos 59316 y 59311 añadir la barra de apoyo 1.07007.60.0 y el juego de tubos negro 1.07081.06.0
Al modelo 59351 añadir la barra de apoyo inox. de 900 mm. 1.07007.60.0, A los modelos 59366 y 59361 añadir la barra de apoyo 1.07007.60.0 y el juego de tubos inox. 1.07081.61.0

Serie FAST PUSH

1.59001.10.0
1.59011.10.0

Serie FAST PUSH

1.59011.10.0 + 1.07063.61.0
1.59016.10.0 + 1.07063.61.0

Serie FAST PUSH

1.59011.10.0 + 1.07063.61.0

Serie FAST PUSH

1.59016.10.0 + 1.07063.71.0

Serie FAST PUSH

1.59011.10.0 + 1.07063.51.0
1.59016.10.0 + 1.07063.51.0

Serie FAST PUSH

1.59011.10.0 + 1.07063.66.2
1.59016.10.0 + 1.07063.66.2

A los modelos 59001, 59011 y 59016 añadir la barra de apoyo roja de 900 mm. 1.07007.13.0

Serie FAST TOUCH

1.59801.10/11.0
1.59811.10/11.0
1.59851.10/11.0

Serie FAST TOUCH

1.59811.10/11.0 + 1.07063.61.0
1.59816.10/11.0 + 1.07063.61.0
1.59851.10/11.0 + 1.07063.61.0

Serie FAST TOUCH

1.59811.10/11.0 + 1.07063.61.0
1.59851.10/11.0 + 1.07063.61.0

Serie FAST TOUCH

1.59816.10/11.0 + 1.07063.71.0

Serie FAST TOUCH

1.59811.10/11.0 + 1.07063.51.0
1.59816.10/11.0 + 1.07063.51.0
1.59851.10/11.0 + 1.07063.51.0

Serie FAST TOUCH

1.59811.10/11.0 + 1.07063.66.2
1.59816.10/11.0 + 1.07063.66.2
1.59851.10/11.0 + 1.07063.66.2

ACCIONAMIENTOS EXTERNOS ADAPTABLES A LAS DISTINTAS SERIES DE DISPOSITIVOS ANTIPÁNICO

- 1.07078.35.0 Pomo fijo con llave (adaptable a todas las Series, excepto a la Serie Prestige)
- 1.07078.36.0 Manilla y llave (adaptable a todas las Series, excepto a la Serie Prestige)
- 1.07078.38.0 Manilla y llave (adaptable a todas las Series, excepto a la Serie Prestige)

- 1.07078.65.0 Pomo fijo con llave (adaptable a la Serie PRESTIGE)
- 1.07078.68.0 Manilla y llave (adaptable a todas las Series)
- 1.07078.69.0 Pomo giratorio y llave (adaptable a todas las Series)

• Versiones más utilizadas

Mano 0= reversible

Mano 1= derecha

Mano 2= izquierda

• 1 Pto. lateral + 2 Ptos. alto/bajo

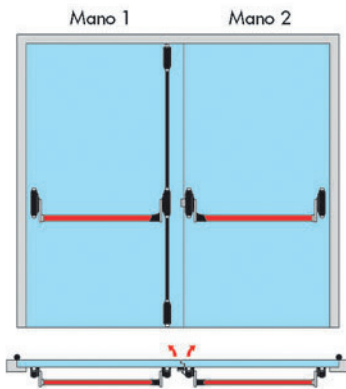

Serie CISA PRESTIGE

1.59301.10.0 + 1.59316.10.0 + 1.07063.30.0
 1.59311.10.0 (2 uds.) + 1.07063.30.0
 1.59351.10.0 + 1.59366.10.0 + 1.07063.31.0
 1.59361.10.0 (2 uds.) + 1.07063.31.0

Al modelo 59301 añadir la barra de apoyo inox. de 900 mm. 1.07007.60.0, A los modelos 59316 y 59311 añadir la barra de apoyo 1.07007.60.0 y el juego de tubos negro 1.07081.06.0
 Al modelo 59351 añadir la barra de apoyo inox. de 900 mm. 1.07007.60.0, A los modelos 59366 y 59361 añadir la barra de apoyo 1.07007.60.0 y el juego de tubos inox. 1.07081.61.0

Serie FAST PUSH

1.59001.10.0 + 1.59016.10.0 + 1.07063.61.0
 1.59011.10.0 (2 uds.) + 1.07063.61.0

A los modelos 59001, 59011 y 59016 añadir la barra de apoyo roja de 900 mm. 1.07007.13.0

Serie FAST TOUCH

1.59801.10/11.0 + 1.59816.10/11.0 + 1.07063.61.0
 1.59811.10/11.0 (2 uds.) + 1.07063.61.0
 1.59851.10/11.0 (2 uds.) + 1.07063.61.0

• 1 Pto. lateral + 2 Ptos. alto/bajo

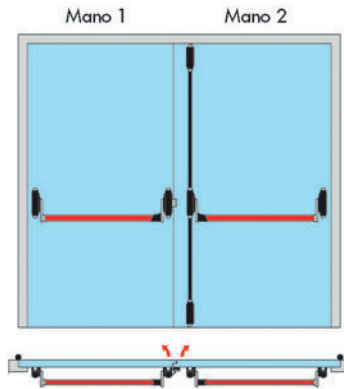

Serie CISA PRESTIGE

1.59301.10.0 + 1.59316.10.0 + 1.07063.30.0
 1.59311.10.0 (2 uds.) + 1.07063.30.0
 1.59351.10.0 + 1.59366.10.0 + 1.07063.31.0
 1.59361.10.0 (2 uds.) + 1.07063.31.0

Al modelo 59301 añadir la barra de apoyo inox. de 900 mm. 1.07007.60.0, A los modelos 59316 y 59311 añadir la barra de apoyo 1.07007.60.0 y el juego de tubos negro 1.07081.06.0
 Al modelo 59351 añadir la barra de apoyo inox. de 900 mm. 1.07007.60.0, A los modelos 59366 y 59361 añadir la barra de apoyo 1.07007.60.0 y el juego de tubos inox. 1.07081.61.0

Serie FAST PUSH

1.59001.10.0 + 1.59016.10.0 + 1.07063.61.0
 1.59011.10.0 (2 uds.) + 1.07063.61.0

A los modelos 59001, 59011 y 59016 añadir la barra de apoyo roja de 900 mm. 1.07007.13.0

Serie FAST TOUCH

1.59801.10/11.0 + 1.59816.10/11.0 + 1.07063.61.0
 1.59811.10/11.0 (2 uds.) + 1.07063.61.0
 1.59851.10/11.0 (2 uds.) + 1.07063.61.0

2 Ptos. alto/bajo + 2 Ptos. alto/bajo
 (hojas dobles sin solapa central)

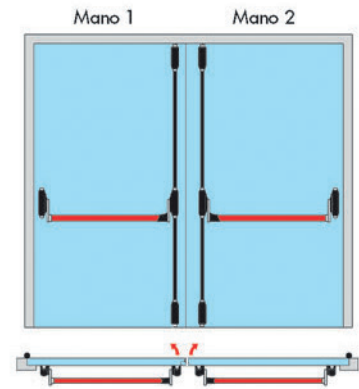

Serie CISA PRESTIGE

1.59311.10.0 (2 uds.) + 1.07063.30.0 (2 uds.)
 1.59316.10.0 (2 uds.) + 1.07063.30.0 (2 uds.)
 1.59361.10.0 (2 uds.) + 1.07063.31.0 (2 uds.)
 1.59366.10.0 (2 uds.) + 1.07063.31.0 (2 uds.)

Serie FAST PUSH

1.59011.10.0 (2 uds.) + 1.07063.61.0 (2 uds.)
 1.59016.10.0 (2 uds.) + 1.07063.61.0 (2 uds.)

Serie FAST TOUCH

1.59811.10/11.0 (2 uds.) + 1.07063.61.0 (2 uds.)
 1.59816.10/11.0 (2 uds.) + 1.07063.61.0 (2 uds.)
 1.59851.10/11.0 (2 uds.) + 1.07063.61.0 (2 uds.)

• 2 Ptos. alto/bajo + 2 Ptos. alto/bajo (puerta vaivén)

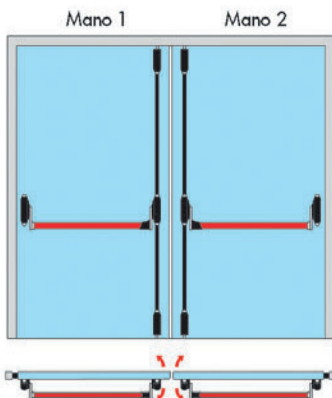

Serie CISA PRESTIGE

1.59316.10.0 (2 uds.) + 1.07063.40.0 (2 uds.)
 1.59366.10.0 (2 uds.) + 1.07063.41.0 (2 uds.)

Al modelo 59301 añadir la barra de apoyo inox. de 900 mm. 1.07007.60.0, A los modelos 59316 y 59311 añadir la barra de apoyo 1.07007.60.0 y el juego de tubos negro 1.07081.06.0
 Al modelo 59351 añadir la barra de apoyo inox. de 900 mm. 1.07007.60.0, A los modelos 59366 y 59361 añadir la barra de apoyo 1.07007.60.0 y el juego de tubos inox. 1.07081.61.0

Serie FAST PUSH

1.59016.10.0 (2 uds.) + 1.07063.71.0 (2 uds.)
 1.59011.10.0 (2 uds.) + 1.07063.71.0 (2 uds.)

A los modelos 59011 y 59016 añadir la barra de apoyo roja de 900 mm. 1.07007.13.0

Serie FAST TOUCH

1.59816.10/11.0 (2 uds.) + 1.07063.71.0 (2 uds.)
 1.59811.10/11.0 (2 uds.) + 1.07063.71.0 (2 uds.)
 1.59851.10/11.0 (2 uds.) + 1.07063.61.0

2 Ptos. laterales + 2 Ptos. alto/bajo

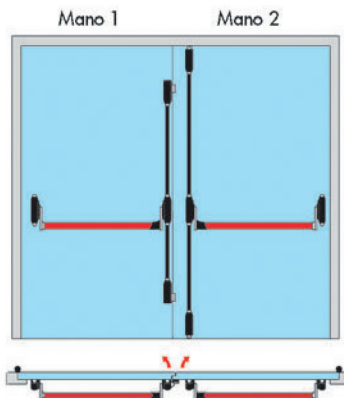

Serie CISA PRESTIGE

1.59311.10.0 (2 uds.) + 1.07063.20.0 + 1.07063.30.0
 1.59316.10.0 (2 uds.) + 1.07063.20.0 + 1.07063.30.0
 1.59361.10.0 (2 uds.) + 1.07063.21.0 + 1.07063.31.0
 1.59366.10.0 (2 uds.) + 1.07063.21.0 + 1.07063.31.0

Al modelo 59301 añadir la barra de apoyo inox. de 900 mm. 1.07007.60.0, A los modelos 59316 y 59311 añadir la barra de apoyo 1.07007.60.0 y el juego de tubos negro 1.07081.06.0
 Al modelo 59351 añadir la barra de apoyo inox. de 900 mm. 1.07007.60.0, A los modelos 59366 y 59361 añadir la barra de apoyo 1.07007.60.0 y el juego de tubos inox. 1.07081.61.0

Serie FAST PUSH

1.59011.10.0 (2 uds.) + 1.07063.51.0 + 1.07063.61.0
 1.59016.10.0 (2 uds.) + 1.07063.51.0 + 1.07063.61.0

Serie FAST TOUCH

1.59811.10/11.0 (2 uds.) + 1.07063.51.0 + 1.07063.61.0
 1.59816.10/11.0 (2 uds.) + 1.07063.51.0 + 1.07063.61.0
 1.59851.10/11.0 (2 uds.) + 1.07063.61.0

2 Ptos. laterales + 2 Ptos. alto/bajo

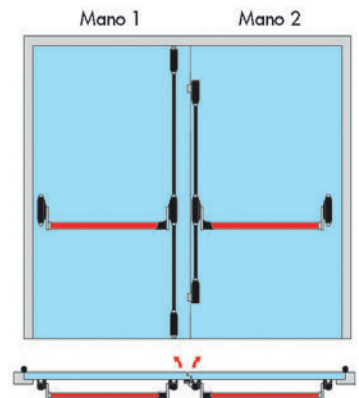

Serie CISA PRESTIGE

1.59311.10.0 (2 uds.) + 1.07063.20.0 + 1.07063.30.0
 1.59316.10.0 (2 uds.) + 1.07063.20.0 + 1.07063.30.0
 1.59361.10.0 (2 uds.) + 1.07063.21.0 + 1.07063.31.0
 1.59366.10.0 (2 uds.) + 1.07063.21.0 + 1.07063.31.0

Serie FAST PUSH

1.59011.10.0 (2 uds.) + 1.07063.51.0 + 1.07063.61.0
 1.59016.10.0 (2 uds.) + 1.07063.51.0 + 1.07063.61.0

Serie FAST TOUCH

1.59811.10/11.0 (2 uds.) + 1.07063.51.0 + 1.07063.61.0
 1.59816.10/11.0 (2 uds.) + 1.07063.51.0 + 1.07063.61.0
 1.59851.10/11.0 (2 uds.) + 1.07063.61.0 (2 uds.)

• Versiones más utilizadas

Mano 0= reversible

Mano 1= derecha

Mano 2= izquierda

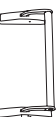

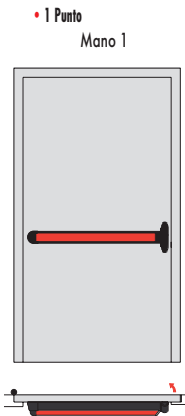

Serie CISA PRESTIGE + Cerradura MITO-PANIC

1.59321.10.0.FR + 07076.65.0 + 43110.65.0 + 07083.50/51/52/53/55/56.0
1.59371.10.0.FR + 07076.65.0 + 43110.65.0 + 07083.50/51/52/53/55/56.0
A los artículos 59321 y 59371 añadir la barra de apoyo inox. de 900 mm. 1.07007.60.0

Serie 59600 + Cerradura MITO-PANIC

1.59616.10.0.00CA + 43110.65.0 + 07083.50/51/52/53/55/56.0

Serie FAST TOUCH + Cerradura MITO-PANIC

1.59711.00/01.0.FR + 1.07176.61/66.0 + 43110.65.0 + 07083.50/51/52/53/55/56.0

Serie FAST PUSH + Cerradura MITO-PANIC

1.59607.10.0.FR + 43110.65.0 + 07083.50/51/52/53/55/56.0
1.59617.00.0.FR + 43110.65.0 + 07083.50/51/52/53/55/56.0
A los artículos 59607 y 59617 añadir la barra de apoyo roja de 900 mm. 1.07007.13.0

Serie 59600 + Cerradura SIKUREXIT

1.59616.17.0.00CA + 1.432xx.30/35/40/45.0 + 07085.77.0 + 1.07206.00.0 (opcional)
1.59616.17.0.00CA + 1.437xx.30/35/40/45.0 + 07085.77.0 + 1.07206.00.0 (opcional)
1.59616.17.0.00CA + 1.438xx.30/35/40/45.0 (multipunto frente "U") + 07085.77.0 + 1.07206.00.0 (opcional)

Serie FAST TOUCH + Cerradura SIKUREXIT

1.59711.00/01.0.FR + 1.07176.62/66.0 + 1.432xx.30/35/40/45.0 + 07085.77.0 + 1.07206.00.0 (opcional)
1.59711.00/01.0.FR + 1.07176.62/66.0 + 1.437xx.30/35/40/45.0 + 07085.77.0 + 1.07206.00.0 (opcional)
1.59711.00/01.0.FR + 1.07176.62/66.0 + 1.438xx.30/35/40/45.0 + 07085.77.0 + 1.07206.00.0 (opcional)

Serie FAST PUSH + Cerradura SIKUREXIT

1.59607.10.0.FR + 1.07076.71.0 + 1.432xx.30/35/40/45.0 + 07085.77.0 + 1.07206.00.0 (opcional)
1.59617.12.0.FR + 1.432xx.30/35/40/45.0 + 07085.77.0 + 1.07206.00.0 (opcional)
1.59607.10.0.FR + 1.07076.71.0 + 1.437xx.30/35/40/45.0 + 07085.77.0 + 1.07206.00.0 (opcional)
1.59617.12.0.FR + 1.437xx.30/35/40/45.0 + 07085.77.0 + 1.07206.00.0 (opcional)
1.59607.10.0.FR + 1.07076.71.0 + 1.438xx.30/35/40/45.0 + 07085.77.0 + 1.07206.00.0 (opcional)
1.59617.12.0.FR + 1.438xx.30/35/40/45.0 + 07085.77.0 + 1.07206.00.0 (opcional)
A los artículos 59607 y 59617 añadir la barra de apoyo roja de 900 mm. 1.07007.13.0

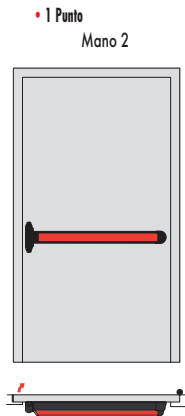

Serie CISA PRESTIGE + Cerradura MITO-PANIC

1.59321.10.0.FR + 07076.65.0 + 43110.65.0 + 07083.50/51/52/53/55/56.0
1.59371.10.0.FR + 07076.65.0 + 43110.65.0 + 07083.50/51/52/53/55/56.0
A los artículos 59321 y 59371 añadir la barra de apoyo inox. de 900 mm. 1.07007.60.0

Serie 59600 + Cerradura MITO-PANIC

1.59616.10.0.00CA + 43110.65.0 + 07083.50/51/52/53/55/56.0

Serie FAST TOUCH + Cerradura MITO-PANIC

1.59711.00/01.0.FR + 1.07176.61/66.0 + 43110.65.0 + 07083.50/51/52/53/55/56.0

Serie FAST PUSH + Cerradura MITO-PANIC

1.59607.10.0.FR + 43110.65.0 + 07083.50/51/52/53/55/56.0
1.59617.00.0.FR + 43110.65.0 + 07083.50/51/52/53/55/56.0
A los artículos 59607 y 59617 añadir la barra de apoyo roja de 900 mm. 1.07007.13.0

Serie 59600 + Cerradura SIKUREXIT

1.59616.17.0.00CA + 1.432xx.30/35/40/45.0 + 07085.77.0 + 1.07206.00.0 (opcional)
1.59616.17.0.00CA + 1.437xx.30/35/40/45.0 + 07085.77.0 + 1.07206.00.0 (opcional)
1.59616.17.0.00CA + 1.438xx.30/35/40/45.0 (multipunto frente "U") + 07085.77.0 + 1.07206.00.0 (opcional)

Serie FAST TOUCH + Cerradura SIKUREXIT

1.59711.00/01.0.FR + 1.07176.62/66.0 + 1.432xx.30/35/40/45.0 + 07085.77.0 + 1.07206.00.0 (opcional)
1.59711.00/01.0.FR + 1.07176.62/66.0 + 1.437xx.30/35/40/45.0 + 07085.77.0 + 1.07206.00.0 (opcional)
1.59711.00/01.0.FR + 1.07176.62/66.0 + 1.438xx.30/35/40/45.0 + 07085.77.0 + 1.07206.00.0 (opcional)

Serie FAST PUSH + Cerradura SIKUREXIT

1.59607.10.0.FR + 1.07076.71.0 + 1.432xx.30/35/40/45.0 + 07085.77.0 + 1.07206.00.0 (opcional)
1.59617.12.0.FR + 1.432xx.30/35/40/45.0 + 07085.77.0 + 1.07206.00.0 (opcional)
1.59607.10.0.FR + 1.07076.71.0 + 1.437xx.30/35/40/45.0 + 07085.77.0 + 1.07206.00.0 (opcional)
1.59617.12.0.FR + 1.437xx.30/35/40/45.0 + 07085.77.0 + 1.07206.00.0 (opcional)
1.59607.10.0.FR + 1.07076.71.0 + 1.438xx.30/35/40/45.0 + 07085.77.0 + 1.07206.00.0 (opcional)
1.59617.12.0.FR + 1.438xx.30/35/40/45.0 + 07085.77.0 + 1.07206.00.0 (opcional)
A los artículos 59607 y 59617 añadir la barra de apoyo roja de 900 mm. 1.07007.13.0

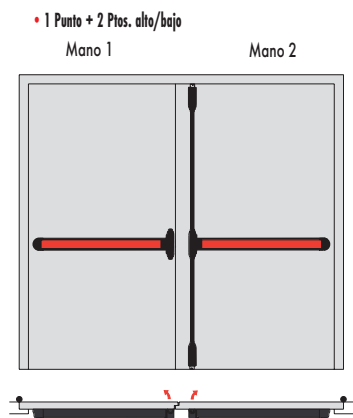

Serie CISA PRESTIGE + Cerradura MITO-PANIC

1.59321.10.0.FR + 07076.65.0 + 43110.65.0 + 07083.50/51/52/53/55/56.0 + 1.59316.10.0.FR + 1.07063.30.0.FR
1.59371.10.0.FR + 07076.65.0 + 43110.65.0 + 07083.50/51/52/53/55/56.0 + 1.59366.10.0.FR + 1.07063.31.0.FR
Al artículo 59321 añadir la barra de apoyo inox. de 900 mm. 1.07007.60.0, al artículo 59316 añadir la barra de apoyo inox. de 900 mm. 1.07007.60.0 y el juego de tubos negro 1.07081.06.0
Al artículo 59371 añadir la barra de apoyo inox. de 900 mm. 1.07007.60.0, al artículo 59366 añadir la barra de apoyo inox. de 900 mm. 1.07007.60.0 y el juego de tubos inox 1.07081.61.0

Serie 59600 + Cerradura MITO-PANIC

1.59616.10.0.00CA + 43110.65.0 + 07083.50/51/52/53/55/56.0 + 1.59646.00.0.00CA

Serie FAST TOUCH + Cerradura MITO-PANIC

1.59711.00/01.0.FR + 1.07176.61/66.0 + 43110.65.0 + 07083.50/51/52/53/55/56.0 + 1.59816.10/11.0.FR + 1.07063.61.0.FR

Serie FAST PUSH + Cerradura MITO-PANIC

1.59607.10.0.FR + 43110.65.0 + 07083.50/51/52/53/55/56.0 + 1.59016.10.0.FR + 1.07063.61.0.FR
1.59617.00.0.FR + 43110.65.0 + 07083.50/51/52/53/55/56.0 + 1.59016.10.0.FR + 1.07063.61.0.FR
A los artículos 59607, 59617 y 59016 añadir la barra de apoyo roja de 900 mm. 1.07007.13.0

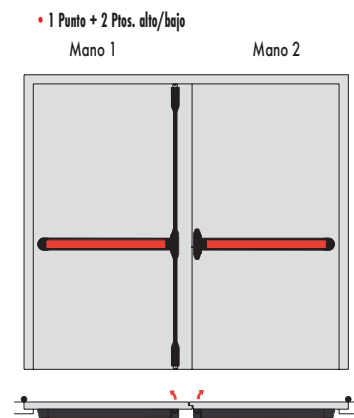

Serie CISA PRESTIGE + Cerradura MITO-PANIC

1.59321.10.0.FR + 07076.65.0 + 43110.65.0 + 07083.50/51/52/53/55/56.0 + 1.59316.10.0.FR + 1.07063.30.0.FR
1.59371.10.0.FR + 07076.65.0 + 43110.65.0 + 07083.50/51/52/53/55/56.0 + 1.59366.10.0.FR + 1.07063.31.0.FR

Serie 59600 + Cerradura MITO-PANIC

1.59616.10.0.00CA + 43110.65.0 + 07083.50/51/52/53/55/56.0 + 1.59646.00.0.00CA

Serie FAST TOUCH + Cerradura MITO-PANIC

1.59711.00/01.0.FR + 1.07176.61/66.0 + 43110.65.0 + 07083.50/51/52/53/55/56.0 + 1.59816.10/11.0.FR + 1.07063.61.0.FR

Serie FAST PUSH + Cerradura MITO-PANIC

1.59607.10.0.FR + 43110.65.0 + 07083.50/51/52/53/55/56.0 + 1.59016.10.0.FR + 1.07063.61.0.FR
1.59617.00.0.FR + 43110.65.0 + 07083.50/51/52/53/55/56.0 + 1.59016.10.0.FR + 1.07063.61.0.FR
A los artículos 59607, 59617 y 59016 añadir la barra de apoyo roja de 900 mm. 1.07007.13.0

• Versiones más utilizadas

Mano 0= reversible

Mano 1= derecha

Mano 2= izquierda

1 Punto + 1 Punto con contracerradura

Mano 1

Mano 2

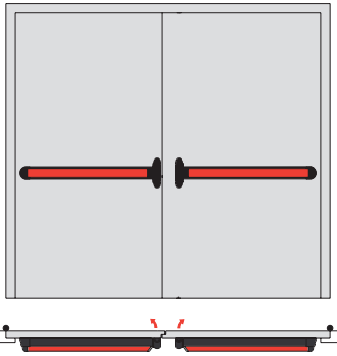

Serie CISA PRESTIGE + Cerradura y Contracerradura MITO-PANIC

1.59321.10.0.FR (2 uds.) + 07076.65.0 (2 uds.) + 43110.65.0 + 07083.50/51/52/53/55/56.0 + 43190.65.0 + 07088.03.0 + 07089.50.0
 1.59371.10.0.FR (2 uds.) + 07076.65.0 (2 uds.) + 43110.65.0 + 07083.50/51/52/53/55/56.0 + 43190.65.0 + 07088.03.0 + 07089.50.0
 A los artículos 59321 y 59371 añadir la barra de apoyo inox. de 900 mm. 1.07007.60.0 (2 uds.)

Serie 59600 + Cerradura y Contracerradura MITO-PANIC

1.59616.10.0.OOCA (2 uds.) + 43110.65.0 + 07083.50/51/52/53/55/56.0 + 43190.65.0 + 07088.03.0 + 07089.50.0

Serie FAST TOUCH + Cerradura y Contracerradura MITO-PANIC

1.59711.00/01.0.FR (2 uds.) + 1.07176.61/66.0 + 43110.65.0 + 07083.50/51/52/53/55/56.0 + 43190.65.0 + 07088.03.0 + 07089.50.0

Serie FAST PUSH + Cerradura y Contracerradura MITO-PANIC

1.59607.10.0.FR (2 uds.) + 43110.65.0 + 07083.50/51/52/53/55/56.0 + 43190.65.0 + 07088.03.0 + 07089.50.0
 1.59617.00.0.FR (2 uds.) + 43110.65.0 + 07083.50/51/52/53/55/56.0 + 43190.65.0 + 07088.03.0 + 07089.50.0
 A los artículos 59607 y 59617 añadir la barra de apoyo roja de 900 mm. 1.07007.13.0

Serie 59600 + Cerradura y Contracerradura SIKUREXIT

1.59616.17.0.OOCA (2 uds.) + 1.432xx.30/35/40/45.0 + 07085.77.0 (2 uds.) + 1.07206.00.0 (opcional) + 1.43295.30/40/60/75.0 + 07088.03.0 + 1.07089.52.0
 1.59616.17.0.OOCA (2 uds.) + 1.437xx.30/35/40/45.0 + 07085.77.0 (2 uds.) + 1.07206.00.0 (opcional) + 1.43295.30/40/60/75.0 + 07088.03.0 + 1.07089.52.0
 1.59616.17.0.OOCA (2 uds.) + 1.438xx.30/35/40/45.0 + 07085.77.0 (2 uds.) + 1.07206.00.0 (opcional) + 1.43295.30/40/60/75.0 + 07088.03.0 + 1.07089.52.0

Serie FAST TOUCH + Cerradura y Contracerradura SIKUREXIT

1.59711.00/01.0.FR (2 uds.) + 1.07176.62/66.0 + 1.432xx.30/35/40/45.0 + 07085.77.0 (2 uds.) + 1.07206.00.0 (opcional) + 1.43295.30/40/60/75.0 + 07088.03.0 + 1.07089.52.0
 1.59711.00/01.0.FR (2 uds.) + 1.07176.62/66.0 + 1.437xx.30/35/40/45.0 + 07085.77.0 (2 uds.) + 1.07206.00.0 (opcional) + 1.43295.30/40/60/75.0 + 07088.03.0 + 1.07089.52.0
 1.59711.00/01.0.FR (2 uds.) + 1.07176.62/66.0 + 1.438xx.30/35/40/45.0 + 07085.77.0 (2 uds.) + 1.07206.00.0 (opcional) + 1.43295.30/40/60/75.0 + 07088.03.0 + 1.07089.52.0

Serie FAST PUSH + Cerradura y Contracerradura SIKUREXIT

1.59607.10.0.FR (2 uds.) + 1.07076.71.0 + 1.432xx.30/35/40/45.0 + 07085.77.0 (2 uds.) + 1.07206.00.0 (opcional) + 1.43295.30/40/60/75.0 + 07088.03.0 + 1.07089.52.0
 1.59617.12.0.FR (2 uds.) + 1.432xx.30/35/40/45.0 + 07085.77.0 (2 uds.) + 1.07206.00.0 (opcional) + 1.43295.30/40/60/75.0 + 07088.03.0 + 1.07089.52.0
 1.59607.10.0.FR (2 uds.) + 1.07076.71.0 + 1.437xx.30/35/40/45.0 + 07085.77.0 (2 uds.) + 1.07206.00.0 (opcional) + 1.43295.30/40/60/75.0 + 07088.03.0 + 1.07089.52.0
 1.59617.12.0.FR (2 uds.) + 1.437xx.30/35/40/45.0 + 07085.77.0 (2 uds.) + 1.07206.00.0 (opcional) + 1.43295.30/40/60/75.0 + 07088.03.0 + 1.07089.52.0
 1.59607.10.0.FR (2 uds.) + 1.07076.71.0 + 1.438xx.30/35/40/45.0 + 07085.77.0 (2 uds.) + 1.07206.00.0 (opcional) + 1.43295.30/40/60/75.0 + 07088.03.0 + 1.07089.52.0
 1.59617.12.0.FR (2 uds.) + 1.438xx.30/35/40/45.0 + 07085.77.0 (2 uds.) + 1.07206.00.0 (opcional) + 1.43295.30/40/60/75.0 + 07088.03.0 + 1.07089.52.0
 A los artículos 59607 y 59617 añadir la barra de apoyo roja de 900 mm. 1.07007.13.0

1 Punto + 1 Punto con contracerradura

Mano 1

Mano 2

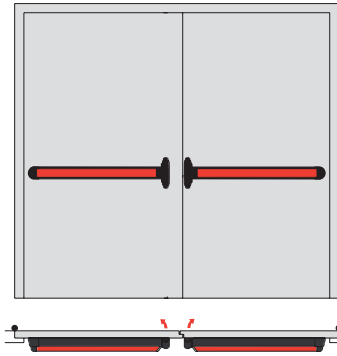

Serie CISA PRESTIGE + Cerradura y Contracerradura MITO-PANIC

1.59321.10.0.FR (2 uds.) + 07076.65.0 (2 uds.) + 43110.65.0 + 07083.50/51/52/53/55/56.0 + 43190.65.0 + 07088.03.0 + 07089.50.0
 1.59371.10.0.FR (2 uds.) + 07076.65.0 (2 uds.) + 43110.65.0 + 07083.50/51/52/53/55/56.0 + 43190.65.0 + 07088.03.0 + 07089.50.0
 A los artículos 59321 y 59371 añadir la barra de apoyo inox. de 900 mm. 1.07007.60.0 (2 uds.)

Serie 59600 + Cerradura y Contracerradura MITO-PANIC

1.59616.10.0.OOCA (2 uds.) + 43110.65.0 + 07083.50/51/52/53/55/56.0 + 43190.65.0 + 07088.03.0 + 07089.50.0

Serie FAST TOUCH + Cerradura y Contracerradura MITO-PANIC

1.59711.00/01.0.FR (2 uds.) + 1.07176.61/66.0 + 43110.65.0 + 07083.50/51/52/53/55/56.0 + 43190.65.0 + 07088.03.0 + 07089.50.0

Serie FAST PUSH + Cerradura y Contracerradura MITO-PANIC

1.59607.10.0.FR (2 uds.) + 43110.65.0 + 07083.50/51/52/53/55.0 + 43190.65.0 + 07088.03.0 + 07089.50.0
 1.59617.00.0.FR (2 uds.) + 43110.65.0 + 07083.50/51/52/53/55.0 + 43190.65.0 + 07088.03.0 + 07089.50.0
 A los artículos 59607 y 59617 añadir la barra de apoyo roja de 900 mm. 1.07007.13.0

Serie 59600 + Cerradura y Contracerradura SIKUREXIT

1.59616.17.0.OOCA (2 uds.) + 1.432xx.30/35/40/45.0 + 07085.77.0 (2 uds.) + 1.07206.00.0 (opcional) + 1.43295.30/40/60/75.0 + 07088.03.0 + 1.07089.52.0
 1.59616.17.0.OOCA (2 uds.) + 1.437xx.30/35/40/45.0 + 07085.77.0 (2 uds.) + 1.07206.00.0 (opcional) + 1.43295.30/40/60/75.0 + 07088.03.0 + 1.07089.52.0
 1.59616.17.0.OOCA (2 uds.) + 1.438xx.30/35/40/45.0 + 07085.77.0 (2 uds.) + 1.07206.00.0 (opcional) + 1.43295.30/40/60/75.0 + 07088.03.0 + 1.07089.52.0

Serie FAST TOUCH + Cerradura y Contracerradura SIKUREXIT

1.59711.00/01.0.FR (2 uds.) + 1.07176.62/66.0 + 1.432xx.30/35/40/45.0 + 07085.77.0 (2 uds.) + 1.07206.00.0 (opcional) + 1.43295.30/40/60/75.0 + 07088.03.0 + 1.07089.52.0
 1.59711.00/01.0.FR (2 uds.) + 1.07176.62/66.0 + 1.437xx.30/35/40/45.0 + 07085.77.0 (2 uds.) + 1.07206.00.0 (opcional) + 1.43295.30/40/60/75.0 + 07088.03.0 + 1.07089.52.0
 1.59711.00/01.0.FR (2 uds.) + 1.07176.62/66.0 + 1.438xx.30/35/40/45.0 + 07085.77.0 (2 uds.) + 1.07206.00.0 (opcional) + 1.43295.30/40/60/75.0 + 07088.03.0 + 1.07089.52.0

Serie FAST PUSH + Cerradura y Contracerradura SIKUREXIT

1.59607.10.0.FR (2 uds.) + 1.07076.71.0 + 1.432xx.30/35/40/45.0 + 07085.77.0 (2 uds.) + 1.07206.00.0 (opcional) + 1.43295.30/40/60/75.0 + 07088.03.0 + 1.07089.52.0
 1.59617.12.0.FR (2 uds.) + 1.432xx.30/35/40/45.0 + 07085.77.0 (2 uds.) + 1.07206.00.0 (opcional) + 1.43295.30/40/60/75.0 + 07088.03.0 + 1.07089.52.0
 1.59607.10.0.FR (2 uds.) + 1.07076.71.0 + 1.437xx.30/35/40/45.0 + 07085.77.0 (2 uds.) + 1.07206.00.0 (opcional) + 1.43295.30/40/60/75.0 + 07088.03.0 + 1.07089.52.0
 1.59617.12.0.FR (2 uds.) + 1.437xx.30/35/40/45.0 + 07085.77.0 (2 uds.) + 1.07206.00.0 (opcional) + 1.43295.30/40/60/75.0 + 07088.03.0 + 1.07089.52.0
 1.59607.10.0.FR (2 uds.) + 1.07076.71.0 + 1.438xx.30/35/40/45.0 + 07085.77.0 (2 uds.) + 1.07206.00.0 (opcional) + 1.43295.30/40/60/75.0 + 07088.03.0 + 1.07089.52.0
 1.59617.12.0.FR (2 uds.) + 1.438xx.30/35/40/45.0 + 07085.77.0 (2 uds.) + 1.07206.00.0 (opcional) + 1.43295.30/40/60/75.0 + 07088.03.0 + 1.07089.52.0
 A los artículos 59607 y 59617 añadir la barra de apoyo roja de 900 mm. 1.07007.13.0

PLACA EXTERIOR ADAPTABLE A LAS DISTINTAS SERIES DE DISPOSITIVOS ANTIPÁNICO

- 07076.21.0 Placa exterior ciega para montaje reforzado
- 07076.22.0 Placa exterior con agujero para cilindro
- 07076.23.0 Placa exterior con pomo fijo
- 1.07070.66.0 Manilla exterior (SIKUREXIT)

- 07076.24.0 Placa exterior con pomo fijo y agujero para cilindro
- 07076.25.0 Placa exterior con manilla
- 07076.26.0 Placa exterior con manilla y agujero para cilindro
- 1.07070.56.0 Pomo fijo exterior (SIKUREXIT)

• Versiones más utilizadas

Mano 0= reversible

Mano 1= derecha

Mano 2= izquierda

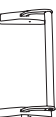



OFICINAS CENTRALES Y FÁBRICA

 CISA Cerraduras
Pol. Ind. La Charluca, C/ F
50300 Calatayud, Zaragoza,
Spain

 Tel. +34 976 889 230

 Atención al cliente
Tel. +34 911 988 630

 cispain@allegion.com
cisa.com

 Coordenadas G.P.S.
N 41º 19'524"
W 1º 38'488"

DELEGACIÓN MADRID

 CISA Cerraduras
Parque Empresarial Rivas Futura
Thomas Edison, 4, bl.2, oficina 2213
28521 Rivas-Vaciamadrid, Madrid, Spain

CISA CERRADURAS, S.A.U. Se reserva la posibilidad de aportar las modificaciones que crea oportuno a los productos presentes en este catálogo-tarifa sin ningún preaviso. Las medidas indicadas están expresadas en milímetros y los pesos indicados hacen referencia al embalaje unitario.

Los certificados y declaraciones de prestaciones de producto pueden consultarse en la página web CISA: www.cisa.com



Soluciones para la seguridad de los edificios

CISA garantiza la seguridad de los edificios y la protección de las personas, gracias a soluciones completas para la seguridad y la gestión de los accesos.



CISA ofrece un servicio de asesoramiento dirigido a los profesionales de los distintos sectores relacionados con la seguridad para todo tipo de edificios

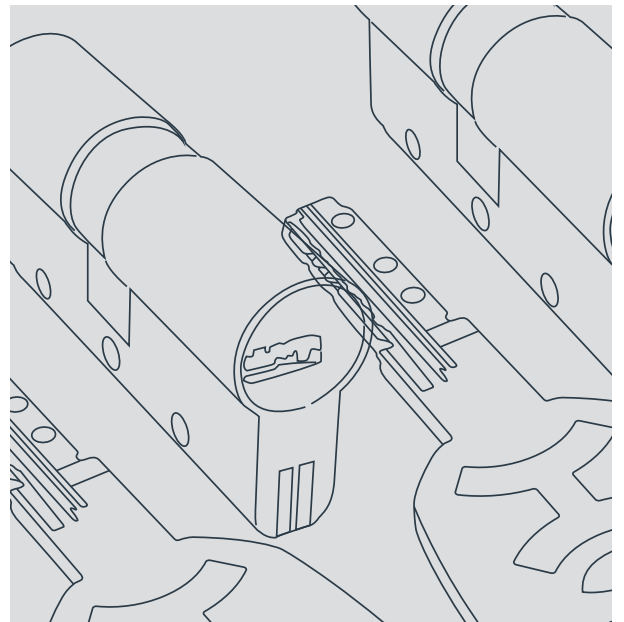



Acerca de Allegion

Allegion (NYSE: ALLE) es una compañía líder mundial en el sector de la seguridad y los controles de acceso seamless, con marcas líderes como CISA®, Interflex®, LCN®, Schlage®, SimonsVoss® y Von Duprin®. Enfocándose en la seguridad de las puertas y áreas adyacentes, Allegion protege personas y activos con una amplia gama de soluciones para hogares, empresas, escuelas e instituciones.

Para obtener más información, visite allegion.com



 CISA Cerraduras
Pol. Ind. La Charluca, C/ F
50300 Calatayud, Zaragoza, Spain

 Tel. +34 976 889 230

 Atención al cliente
Tel. +34 911 988 630

    [cisa.com](https://www.cisa.com)
cispain@allegion.com